

PERFORM 7500T

- Manuel d'utilisation
et d'entretien**
(Notice originale)
- Instruction and
maintenance manual**
(Translation of the original note)
- Manual de utilización
y mantenimiento**
(Traducción de la información original)
- Benutzer- und
Wartungshandbuch**
(Übersetzung der Original-Anleitung)
- Gebruiks- en
onderhoudshandleiding**
(Vertaling van de oorspronkelijke handleiding)
- Vedligeholdelses- og
brugsvejledning**
(Oversættelse af den originale brugervejledning)
- Käyttö- ja huolto-
opas**
(Alkuperäisen käyttöohjeen käännös)
- Руководство по эксплуатации
и обслуживанию**
(Перевод с оригинального уведомления)
- Kasutus- ja hooldusjuhend**
(Originaaljuhendi tõlge)
- Priročnik za uporabo
in vzdrževanje**
(Prevod originalnega zapisa)
- Инструкция за експлоатация**
(превод на оригиналната инструкция)



Energy Solutions Provider



33522177101_1_1
02/2015

A



6

8

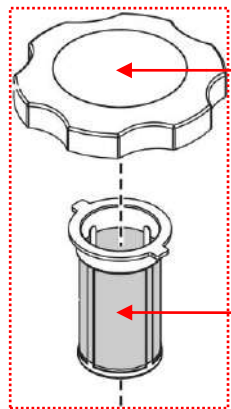

4

5

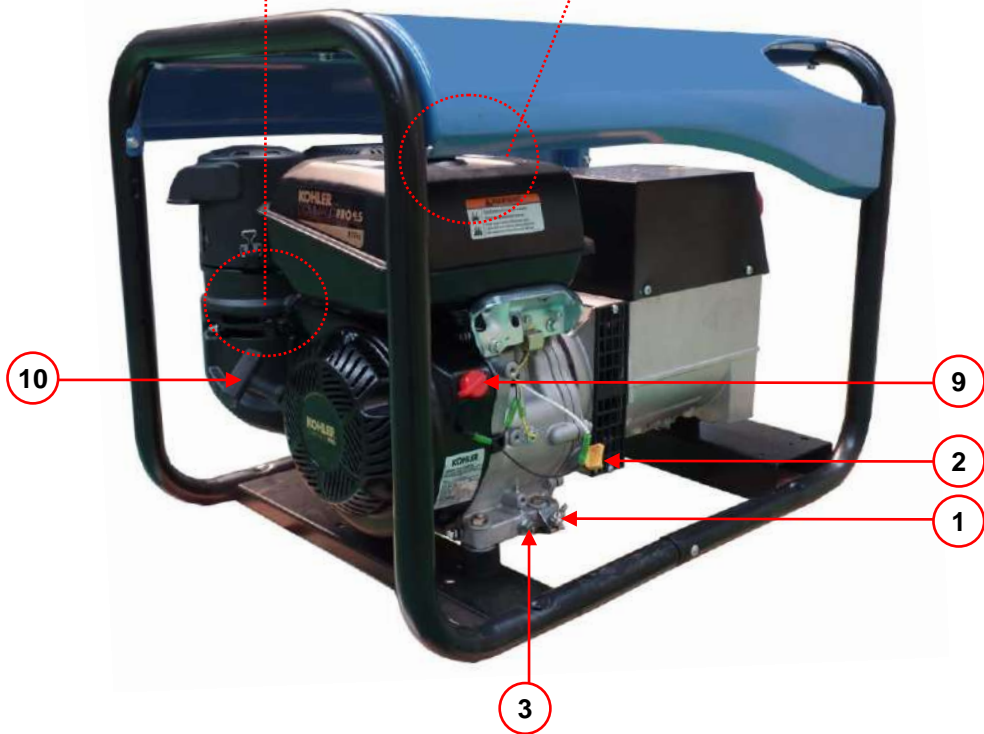

10

9

2

1

3

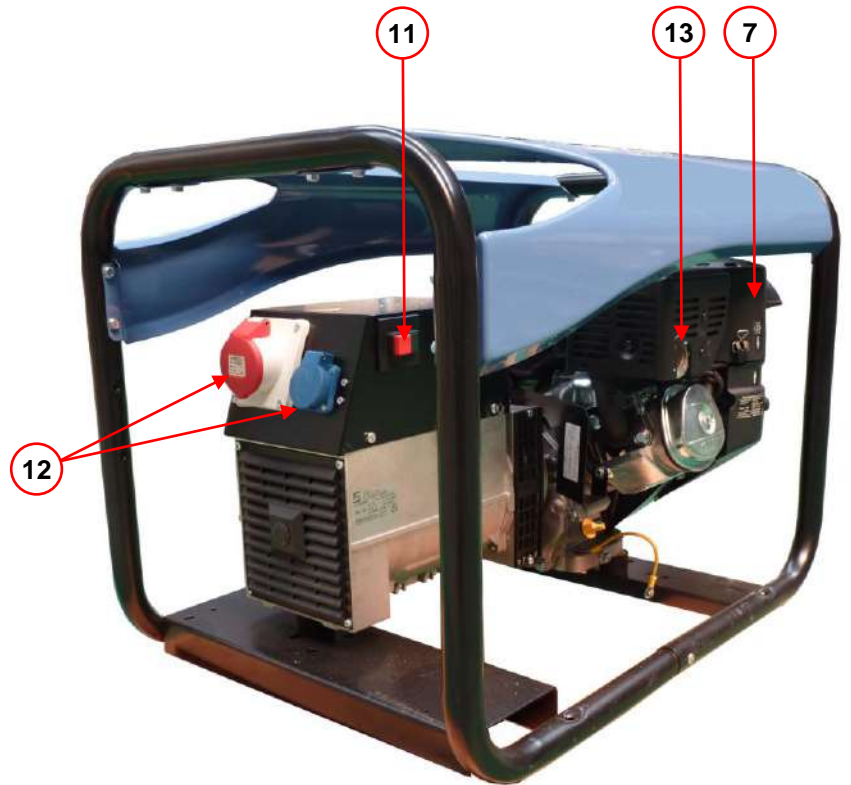

11

13

7

12

B

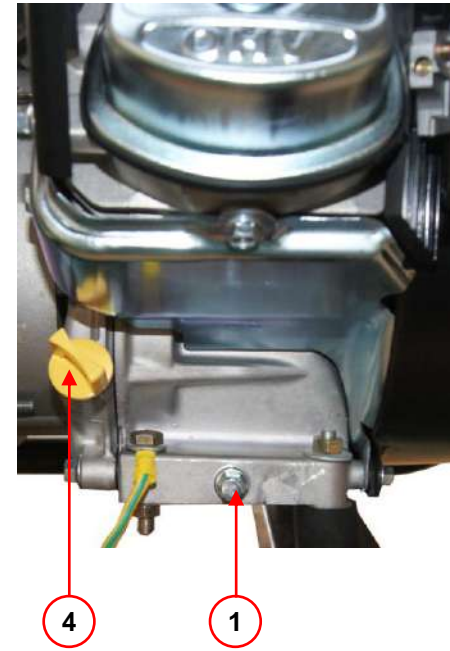
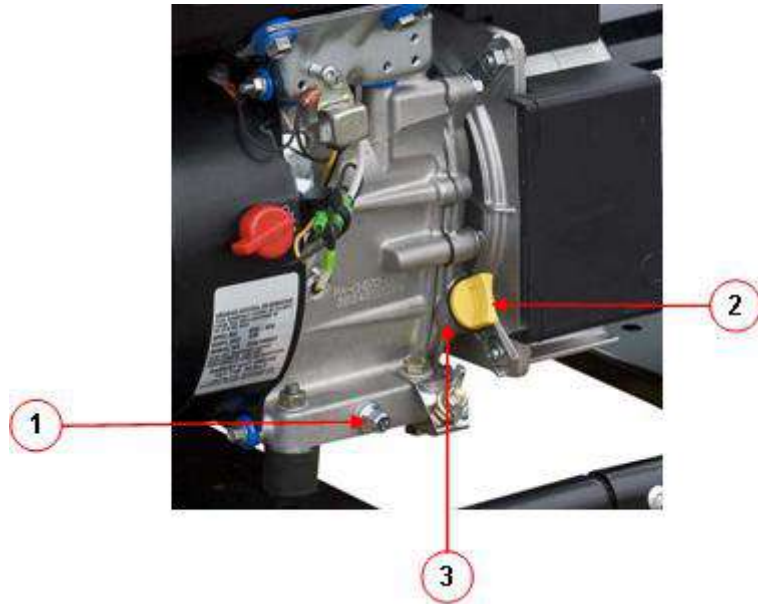

C

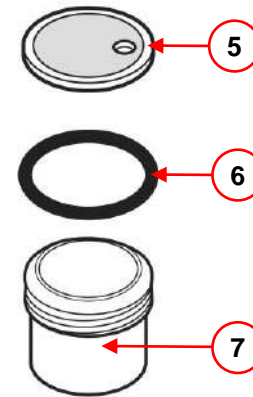
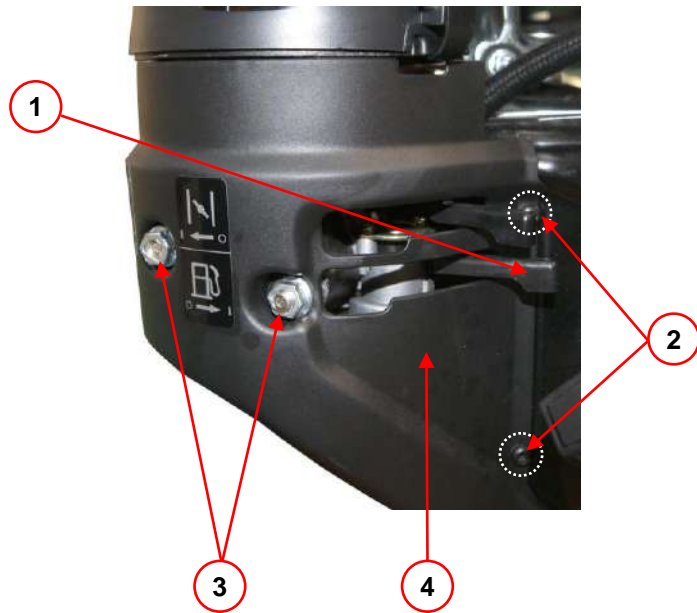

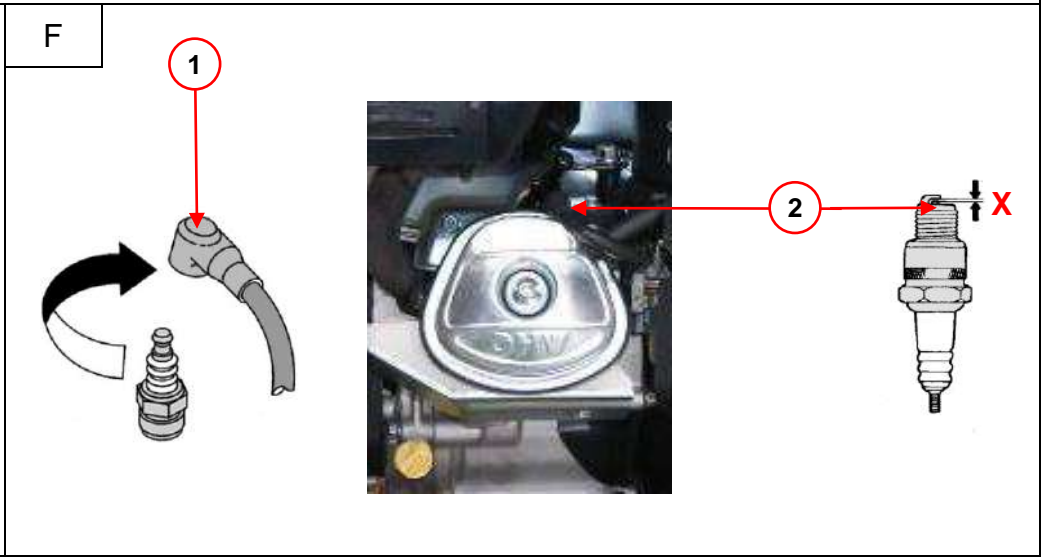
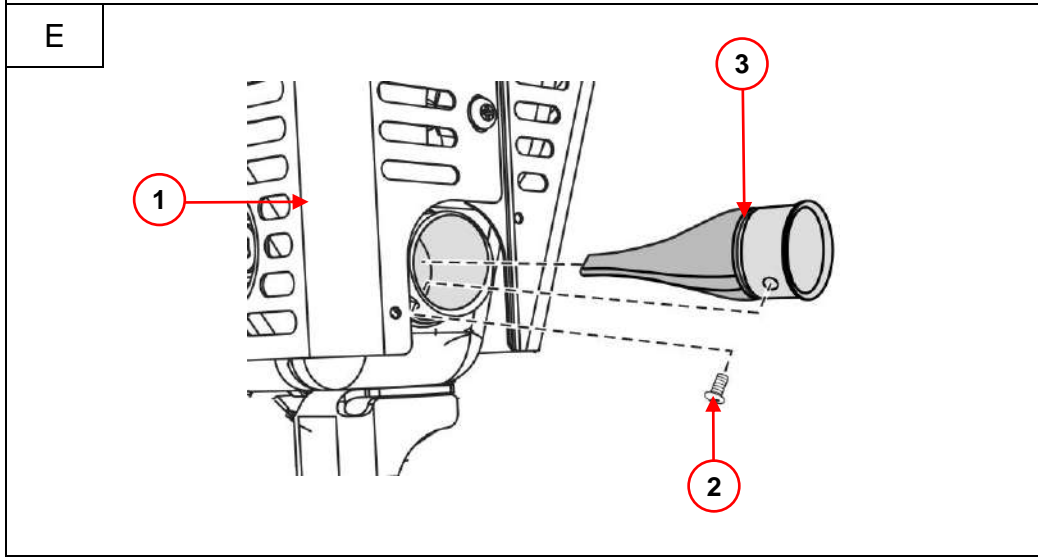
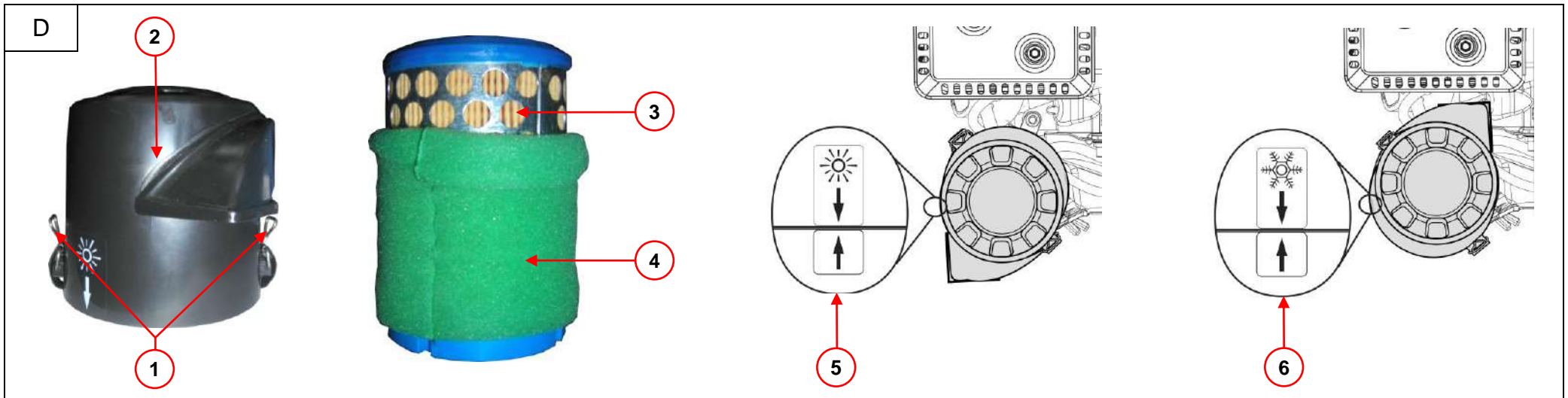

ISO 9001





SDMO Industries - 12 bis, rue de la Villeneuve
 CS 92848 - 29228 BREST Cedex 2 - France
 Tel.+33(0)298 414 141 - Fax.+33(0)298 416 307

SOMMAIRE

1 Préambule	6 Transport et stockage du groupe électrogène
2 Consignes et règles de sécurité (protection des personnes)	7 Résolution de pannes mineures
3 Prise en main du groupe électrogène	8 Spécifications techniques
4 Utilisation du groupe électrogène	9 Clauses de garantie
5 Entretien du groupe électrogène	

1 Préambule

		Avant toute utilisation, lire attentivement ce manuel et les consignes de sécurité également fournies. Les conserver durant toute la vie du groupe électrogène et respecter scrupuleusement les prescriptions de sécurité, d'utilisation et d'entretien qui y sont données.
ATTENTION		

Les informations contenues dans ce manuel sont issues des données techniques disponibles au moment de l'impression (les photos représentées dans ce manuel n'ayant aucune valeur contractuelle). Dans un souci d'amélioration permanente de la qualité de nos produits, ces données sont susceptibles d'être modifiées sans préavis. Nous fournissons, sur simple demande via notre site internet (www.sdmo.com), nos notices originales en français.

Dans ce manuel, les dangers sont représentés par les deux symboles suivants :

	Danger immédiat. Indique un danger imminent qui peut provoquer un décès ou une blessure grave. Le non-respect de la consigne indiquée peut entraîner des conséquences graves pour la santé et la vie des personnes exposées.
DANGER	

	Danger potentiel. Indique une situation dangereuse le cas échéant. Le non-respect de la consigne indiquée peut entraîner des blessures légères sur des personnes exposées ou des dommages matériels.
ATTENTION	

1.1 Identification du groupe électrogène

La plaque d'identification du groupe électrogène est collée à l'intérieur de l'un des deux bandeaux ou sur le châssis.

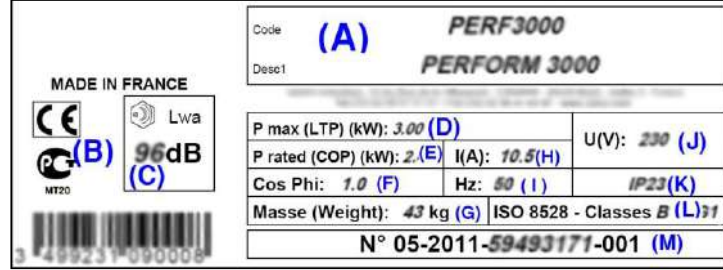
	Exemple de plaque d'identification
Code (A) PERF3000 Desc1 PERFORM 3000 P max (LTP) (kW): 3.00 (D) U(V): 230 (J) P rated (COP) (kW): 2.4(E) I(A): 10.5(H) Cos Phi: 1.0 (F) Hz: 50 (I) Masse (Weight): 43 kg (G) ISO 8528 - Classes B (L) 31 N° 05-2011-59493171-001 (M)	(A) : Modèle (H) : Intensité du courant (B) : Marquage CE/GOST (si applicable) (I) : Fréquence du courant (C) : Niveau de puissance acoustique garantie (J) : Tension du courant (D) : Puissance maximale (K) : Indice de protection (E) : Puissance nominale (L) : Norme de référence (F) : Facteur de puissance (M) : Numéro de série (G) : Masse

Les numéros de série seront demandés en cas de dépannage ou de demande de pièces de rechange.

Pour les conserver, reporter ci-dessous les numéros de série du groupe électrogène et du moteur.

Numéro de série du groupe électrogène :/..... - -

Marque du moteur :

Numéro de série moteur : (Ex. Kohler (SERIAL NO. 4001200908))

2 Consignes et règles de sécurité (protection des personnes)

Les consignes et règles de sécurité sont à lire attentivement et à respecter impérativement pour ne pas mettre en danger la vie ou la santé des personnes. En cas de doute sur la compréhension de ces consignes, faire appel à l'agent le plus proche.

2.1 Signification des pictogrammes présents sur le groupe électrogène

				
Danger	Danger : risque de commotion électrique	Terre	Danger : risque de brûlure	Attention : le groupe électrogène est livré sans huile. Avant tout démarrage, vérifier le niveau d'huile.
		DANGER :		
1	2	1 - Se reporter à la documentation livrée avec le groupe électrogène. 2 - Émission de gaz d'échappement toxique. Ne pas utiliser dans un espace clos ou mal ventilé. 3 - Arrêter le moteur avant d'effectuer le remplissage de carburant.		
3				



2.2 Consignes générales

Les groupes électrogènes de la gamme grand public (non professionnelle) sont réservés à un usage domestique uniquement, ils ne sauraient être utilisés par des professionnels dans le cadre de leur activité.

Ne jamais laisser d'autres personnes utiliser le groupe électrogène sans avoir auparavant donné les instructions nécessaires. Ne jamais laisser un enfant toucher le groupe électrogène même à l'arrêt, et éviter de faire fonctionner le groupe électrogène en présence d'animaux (peur, énervement, etc.).

Dans tous les cas, respecter les règlements locaux en vigueur concernant l'utilisation des groupes électrogènes.

2.3 Risques d'électrocution

		RISQUE D'ÉLECTROCUTION Les groupes électrogènes débitent du courant électrique lors de leur utilisation, se conformer aux législations en vigueur et aux préconisations d'installation et d'utilisation énoncées dans ce manuel. Ne pas connecter le groupe électrogène directement à d'autres sources de puissance (réseau de distribution public par exemple); installer un inverseur de sources.
DANGER		

Pour tous les raccordements, utiliser du câble à gaine caoutchouc, souple et résistant, conforme à la norme IEC 60245-4 ou des câbles équivalents et veiller à leur maintien en parfait état. Respecter les longueurs de câbles indiquées dans le tableau du paragraphe (Section des câbles). Raccorder les matériels de classe I au groupe électrogène à l'aide d'un câble équipé d'un conducteur de protection PE (vert-et-jaune) ; ce conducteur de protection n'est pas nécessaire pour les matériels de classe II. N'utiliser qu'un seul appareil électrique de classe I par prise électrique. Selon les conditions d'utilisation (A, B ou C) respecter également les mesures de protection suivantes :

A - Si le groupe électrogène n'est pas équipé, à la livraison, d'un dispositif de protection différentielle intégré (version standard avec neutre isolé de la borne de mise à la terre du groupe électrogène) :

- Utiliser un dispositif différentiel calibré à 30mA au départ de chaque prise électrique du groupe électrogène (placer chaque dispositif à moins d'1m du groupe électrogène en le protégeant des intempéries).
- Dans le cas de l'utilisation occasionnelle d'un ou plusieurs appareils mobile ou portatif , la mise à la terre du groupe électrogène n'est pas nécessaire.

B - Si le groupe électrogène est équipé, à la livraison, d'un dispositif de protection différentielle intégré (version avec neutre alternateur connecté à la borne de mise à la terre du groupe électrogène – pour une utilisation en schéma TN ou TT)

- Dans le cas de l'alimentation d'une installation temporaire ou semi permanente (chantier, spectacle, activité foraine, etc), raccorder le groupe électrogène à la terre*.
- Dans le cas de l'alimentation d'une installation fixe (en secours, pour pallier une défaillance du réseau électrique par exemple), le raccordement électrique du groupe électrogène doit être effectué par un électricien qualifié et en respectant la réglementation applicable dans les lieux de l'installation.

C- Applications mobiles (exemple : groupe électrogène installé sur un véhicule se déplaçant)

Les groupes électrogènes sont prévus pour fonctionner de façon stationnaire. Il ne peuvent être installés sur un véhicule ou autre matériel mobile sans qu'une étude prenant en compte les différentes spécificités d'installation et d'utilisation du groupe électrogène ait été effectuée. Toute utilisation en mouvement est à proscrire. Si la mise à la terre n'est pas possible, raccorder la borne de mise à la terre du groupe électrogène à la masse du véhicule.

Ne jamais toucher des câbles dénudés ou des connexions débranchées. Ne jamais manipuler un groupe électrogène les mains ou les pieds humides. Ne jamais exposer le matériel à des projections de liquide ou aux intempéries, ni le poser sur un sol mouillé.

En cas de doute sur l'installation, faire appel à l'agent le plus proche.

* Pour raccorder le groupe électrogène à la terre : fixer un fil de cuivre de 10 mm² à la borne de mise à la terre du groupe électrogène et à un piquet de terre en acier galvanisé enfoncé de 1 mètre dans le sol

2.3.1 Choix des câbles de raccordement (section des câbles)



Respecter les sections et longueurs préconisées dans ce tableau lors de la réalisation de l'installation ou dans le cas de l'utilisation de rallonges électriques.

Type de groupe électrogène :		Monophasé						Triphasé			
		10 A		16 A		32 A		10 A		16 A	
Type de prise du groupe électrogène :		mm ²	AWG	mm ²	AWG	mm ²	AWG	mm ²	AWG	mm ²	AWG
Longueur du câble utilisé	0 à 50 m	4	10	6	9	10	7	1.5	14	2.5	12
	51 à 100 m	10	7	10	7	25	3	2.5	12	4	10
	101 à 150 m*	10	7	16	5	35	2	4	10	6	9

*Cette longueur de câble est la longueur maximale admise, elle ne devra pas être dépassée.



Mode de pose = câbles sur chemin de câbles ou tablette non perforée / Chute de tension admissible = 5% / Multiconducteurs / Type de câble PVC 70°C (exemple H07RNF) / Température ambiante =30°C.

2.4 Risques liés aux gaz d'échappement

		RISQUE D'INTOXICATION L'oxyde de carbone présent dans les gaz d'échappement peut entraîner la mort si le taux de concentration est trop important dans l'atmosphère que l'on respire. Toujours utiliser le groupe électrogène dans un endroit bien ventilé où les gaz ne pourront pas s'accumuler.
DANGER		

Par mesure de sécurité et pour le bon fonctionnement du groupe électrogène, une bonne ventilation est indispensable (risque d'intoxication, de surchauffe du moteur et d'accidents ou de dommages aux matériels et biens environnants). Si une opération à l'intérieur d'un bâtiment est nécessaire, évacuer impérativement les gaz d'échappement à l'extérieur et prévoir une ventilation appropriée de manière à ce que les personnes ou les animaux présents ne soient pas affectés.

2.5 Risques d'incendie

		RISQUE D'INCENDIE Ne jamais faire fonctionner le groupe électrogène dans des milieux contenant des produits explosifs (risques d'étincelles). Éloigner tout produit inflammable ou explosif (essence, huile, chiffon, etc.) lors du fonctionnement du groupe électrogène. Ne jamais recouvrir le groupe électrogène d'un matériau quelconque pendant son fonctionnement ou juste après son arrêt : toujours attendre que le moteur refroidisse (minimum 30 min).
DANGER		

2.6 Risques de brûlures

	Ne jamais toucher le moteur ni le silencieux d'échappement pendant le fonctionnement du groupe électrogène ou juste après son arrêt. Attendre que le moteur soit froid avant toute intervention (minimum 30 minutes).
ATTENTION	

L'huile chaude entraîne des brûlures, éviter le contact avec la peau. Avant toute intervention, s'assurer que le système n'est plus sous pression. Ne jamais démarrer ou faire tourner le moteur sans le bouchon de remplissage d'huile (risque de rejet d'huile).

2.7 Consignes pour la protection de l'environnement

Vidanger l'huile moteur dans un réceptacle prévu à cet effet : ne jamais vidanger ou jeter l'huile moteur sur le sol.

Dans la mesure du possible, éviter la réverbération des sons sur les murs ou autres constructions (amplification du volume).

En cas d'utilisation du groupe électrogène dans des zones boisées, broussailleuses ou sur des terrains herbeux et si le silencieux d'échappement n'est pas équipé d'un pare-étincelles, débroussailler une zone assez large et faire très attention à ce que des étincelles ne provoquent pas d'incendie. Lorsque le groupe électrogène est hors d'usage (fin de vie du produit), l'amener à un point de collecte de déchets.

3 Prise en main du groupe électrogène

3.1 Légende des illustrations

Les illustrations de couverture permettent de repérer les différents éléments du groupe électrogène. Les procédures du manuel font référence à ces repérages à l'aide de lettres et de numéro : « A ; 1 » renverra par exemple au repère 1 de la figure A.

Prise de terre	A - 1	Robinet de carburant du moteur	A-6/C-1	Poignée du lanceur-rénrouleur	A - 10
Bouchon-jauge de remplissage d'huile	A-2/B-2	Filtre à air	A - 7	Disjoncteurs	A - 11
Vis de vidange d'huile	A-3/B-1	Starter	A - 8	Prises électriques	A - 12
Bouchon du réservoir à carburant	A - 4	Commande de marche et d'arrêt	A - 9	Silencieux d'échappement	A - 13
Filtre à tamis	A - 5				

Col de remplissage	B - 3
Bouchon de remplissage d'huile	B - 4

Vis de fixation du capot	C - 2	Couvercle de la coupelle à sédiments	C - 5
Ecrous de fixation du capot	C - 3	Joint	C - 6
Capot	C - 4	Coupelle à sédiments	C - 7

Attaches du couvercle du filtre à air	D - 1	Élément en papier	D - 3	Position « Normale »	D - 5
Couvercle du filtre à air	D - 2	Élément en mousse	D - 4	Position « Températures basses »	D - 6

Vis de fixation du pare-étincelles	E - 1	Pare-étincelles	E - 2	Protection du silencieux d'échappement	E - 3
------------------------------------	-------	-----------------	-------	--	-------

Capuchon de la bougie d'allumage	F - 1	Bougie d'allumage	F - 2
----------------------------------	-------	-------------------	-------

3.2 Première mise en service

À la réception du groupe électrogène, vérifier le bon état du matériel et la totalité de la commande. Si le groupe électrogène est muni d'une bride de transport située sous le moteur, la retirer. Faire le plein d'huile (si nécessaire) et de carburant, et connecter la batterie (si équipé). Ne jamais intervertir les bornes positive et négative de la batterie (si équipé) en la connectant : une inversion peut entraîner de graves dégâts sur l'équipement électrique. Certains groupes électrogènes nécessitent une période de rodage, contacter l'agent le plus proche pour plus de renseignements.

4 Utilisation du groupe électrogène

4.1 Choisir l'emplacement d'utilisation

	Les groupes électrogènes sont prévus pour fonctionner de façon stationnaire. Il ne peuvent être installés sur un véhicule ou autre matériel mobile sans qu'une étude prenant en compte les différentes spécificités d'utilisation du groupe électrogène ait été effectuée.
ATTENTION	

1. Choisir un endroit propre, aéré et abrité des intempéries.
2. Placer le groupe électrogène sur une surface plane et horizontale suffisamment résistante pour que le groupe électrogène ne s'enfonce pas (l'inclinaison du groupe, dans chaque sens, ne doit en aucun cas dépasser 10°).
3. Le ravitaillement en huile et carburant ne doit pas se trouver près du groupe électrogène lors du fonctionnement ou si le groupe électrogène est encore chaud.

4.2 Contrôler le bon état général du groupe électrogène (visserie, flexibles)

Avant chaque démarrage et après chaque utilisation, inspecter l'ensemble du groupe électrogène pour prévenir toute panne ou détérioration.

1. Contrôler l'ensemble des tuyaux et flexibles pour s'assurer de leur bon état et de l'absence de fuite.
Le remplacement des tuyaux ou flexibles doit être effectué par un spécialiste, consulter l'agent le plus proche.
2. Resserrer toutes les vis qui prendraient du jeu.
Le resserrage des boulons de culasse doit être effectué par un spécialiste, consulter l'agent le plus proche.

4.3 Vérifier le niveau d'huile et faire l'appoint

	Avant de démarrer le groupe électrogène, toujours vérifier le niveau d'huile. Si le groupe électrogène a été utilisé auparavant, laisser refroidir le groupe électrogène pendant au moins 30 minutes avant de vérifier le niveau d'huile.
ATTENTION	Faire l'appoint avec l'huile recommandée (cf. § Caractéristiques) et à l'aide d'un entonnoir.



1. Retirer le bouchon-jauge de remplissage d'huile (A-2/B-2) en le dévissant, et essuyer la jauge.
2. Introduire le bouchon-jauge de remplissage d'huile dans le col de remplissage (B - 3) sans le visser, puis le ressortir.
3. Vérifier visuellement le niveau et faire l'appoint si nécessaire.
4. Revisser le bouchon-jauge de remplissage d'huile à fond dans le col de remplissage.
5. Essuyer l'excès d'huile avec un chiffon propre et vérifier l'absence de fuite.

OU

1. Retirer le bouchon de remplissage d'huile (B - 4), le niveau doit se trouver au niveau du point de débordement du goulot de remplissage, faire l'appoint si nécessaire.
2. Revisser à fond le bouchon de remplissage d'huile
3. Essuyer l'excès d'huile avec un chiffon propre et vérifier l'absence de fuite.

4.4 Vérifier le niveau de carburant et faire l'appoint

	N'utiliser que du carburant propre sans présence d'eau. E15, E20 et E85 ne sont pas compatibles et ne doivent pas être utilisés. Du carburant trop vieux, périmé ou contaminé peut provoquer des dommages non couverts par la garantie.
ATTENTION	Le carburant doit correspondre à ces exigences : <ul style="list-style-type: none">- Propre, neuf, sans plomb,- Indice d'octane de 87 (R+M)/2 ou plus,- Méthode Ron (Research Octane Number), indice minimum d'octane de 90,- L'essence contenant jusqu'à 10 % d'alcool éthylique, 90 % d'essence sans plomb est compatible,- Les mélanges de méthyl tertiaire butyl éther (MTBE) et d'essence sans plomb (jusqu'à un maximum de 15 % de MTBE par volume) sont homologues.

		RISQUE D'EXPLOSION Respecter les réglementations locales en vigueur concernant la manipulation des produits pétroliers. Le remplissage doit s'effectuer moteur froid à l'arrêt. Il est interdit d'approcher une flamme ou de provoquer des étincelles, de fumer ou de téléphoner pendant le remplissage du réservoir. Après le remplissage, toujours vérifier que le bouchon du réservoir est correctement fermé. Nettoyer toute trace de carburant avec un chiffon propre et attendre que les vapeurs soient dissipées avant de mettre le moteur en marche.
DANGER		

1. Dévisser le bouchon du réservoir à carburant (A - 4).
2. Vérifier visuellement le niveau de carburant.
3. Si nécessaire, faire le plein avec carburant propre sans présence d'eau :
Remplir le réservoir à carburant à l'aide d'un entonnoir en prenant soin de ne pas renverser de carburant.
Ne pas trop remplir le réservoir (il ne doit pas y avoir de carburant dans le col de remplissage).
4. Revisser le bouchon du réservoir à carburant.

4.5 Vérifier le bon état du filtre à air Quad clean

!	Ne jamais utiliser d'essence ou de solvants à point d'éclair bas pour le nettoyage de l'élément du filtre à air (risque d'incendie ou d'explosion au démarrage du groupe électrogène). Le fonctionnement du moteur avec le couvercle pour fonctionnement par temps froid dans des conditions de service normales peut entraîner des dommages. N'utilisez pas d'air comprimé sur l'élément en papier.
ATTENTION	

1. Abaissez les anses du couvercle (D - 1) du filtre à air Quad clean (A - 7), retirez les crochets de sous les butées de la base. Retirez le couvercle (D - 2)
2. Retirez le préfiltre (D - 4) de l'élément en papier (D - 3).
3. Vérifier visuellement l'état du préfiltre et de l'élément en papier.
4. Nettoyer ou remplacer les éléments si nécessaire (cf. § Nettoyer – Remplacer le filtre à air).
5. Installez l'élément en papier sur la base. Installez le préfiltre sur l'élément en papier
6. Placez le couvercle du filtre à air en position de fonctionnement normal (soleil vers l'extérieur) (D - 5) ou de fonctionnement par temps froid (flocon vers l'extérieur) (D - 6). Insérez les crochets sous les butées de la base. Levez les anses pour fixer le couvercle.

4.6 Démarrer le groupe électrogène

Laissez refroidir sur une période de 60 secondes entre chaque tentative de démarrage. Le non-respect de ces consignes peut endommager le moteur du démarreur.

!	Avant toute utilisation : - savoir arrêter le groupe électrogène en urgence, - comprendre parfaitement toutes les commandes et manœuvres.
ATTENTION	Pour arrêter le groupe électrogène d'une façon urgente, placer la commande ou la clé de démarrage et d'arrêt sur « OFF » ou « O ».

1. Vérifier que le groupe électrogène est bien raccordé à la terre (cf. § Mise à la terre du groupe).
2. Ouvrir le robinet de carburant du moteur (A-6/C-1) sur « **I** »
3. Mettre la tirette du starter (A - 8) sur la position « **I** ».
N.B : Ne pas utiliser le starter lorsque le moteur est chaud ou lorsque la température atmosphérique est élevée.
4. Placer la commande de marche et d'arrêt (A - 9) sur « **ON** » ou sur « **I** ».
5. Tirer une fois la poignée du lanceur-réenrouleur (A - 10) lentement jusqu'à résistance, la laisser revenir doucement.
6. Tirer ensuite rapidement et fortement la poignée du lanceur-réenrouleur jusqu'à ce que le moteur démarre.
7. Placer lentement la tirette du starter sur la position « **O** » et attendre que la température du moteur commence à s'élever avant d'utiliser le groupe électrogène.

Si le moteur n'a pas démarré, répéter l'opération jusqu'au démarrage du moteur en ouvrant progressivement le starter.

4.7 Utiliser l'électricité fournie

Lorsque le groupe électrogène a stabilisé sa vitesse (environ 3 min.) :

1. Vérifier que le(s) disjoncteur(s) (A - 11) sont bien en position enfoncée. Appuyer dessus si nécessaire.
2. Brancher les appareils à utiliser sur les prises électriques (A - 12) du groupe électrogène.

Nota (pour la France uniquement) : Nos groupes électrogènes sont équipés de prises européennes (de type Schuko) dont le contact de mise à la terre se fait par des languettes latérales. Pour les cas, exceptionnels, où vos appareils nécessiteraient absolument une mise à la terre par broche, nous fournissons* un adaptateur par prise 16 A (conforme(s) NF C 61-314).

*Contacter nos agences commerciales au 0 825 004 002 (numéro indigo, 0,15€TTC/min) et fournir une preuve d'achat.

!	Après utilisation, toujours débrancher l'adaptateur et le ranger soigneusement à l'abri de l'humidité. Toujours veiller à refermer le couvercle des prises du groupe électrogène : risque de détérioration (perte d'étanchéité).
ATTENTION	

Prise du groupe électrogène de type Schuko, avec couvercle.



Fiche française NF C 61-314

Utiliser l'adaptateur



Fiche mixte

Pas de nécessité d'utiliser l'adaptateur



4.8 Arrêter le groupe électrogène

!	Toujours assurer la ventilation appropriée du groupe électrogène. Même après l'arrêt, le moteur continue à dégager de la chaleur..
ATTENTION	

1. Débrancher les prises électriques (A - 12) pour laisser le moteur tourner à vide pendant 1 ou 2 min.
2. Placer la commande de marche et d'arrêt (A - 9) sur « **OFF** » ou « **O** » : le groupe s'arrête.
3. Fermer le robinet carburant (A-6/C-1).

5 Entretien du groupe électrogène

Les opérations d'entretien à effectuer sont décrites dans le tableau d'entretien. Leur fréquence est donnée à titre indicatif et pour des groupes électrogènes fonctionnant avec du carburant et de l'huile conformes aux spécifications données dans ce manuel. Raccourcir les échéances d'entretien en fonction des conditions d'utilisation du groupe électrogène et des besoins (nettoyer plus fréquemment le filtre à air si le groupe électrogène est utilisé dans des endroits poussiéreux par exemple).

5.1 Rappel de l'utilité

Par mesure de sécurité, l'entretien du groupe électrogène est à effectuer de façon régulière et consciencieuse par des personnes possédant l'expérience nécessaires et munies d'un outillage adapté. La garantie est notamment exclue en cas de non-respect des préconisations d'entretien. Pour toute question ou opération particulière, faire appel à l'agent le plus proche, il saura vous conseiller et vous dépanner (France : 0.825.801.100 – 0,15€ TTC/min).

5.2 Tableau des échéances d'entretien

Élément	Opérations à effectuer à la 1 ^{ère} échéance atteinte	Tous les ans	Après 5 premières heures	Tous les 50 heures	Tous les 100 heures	Tous les 200 heures	Tous les 300 heures	Tous les 500 heures
Huile moteur	Vidanger	•	•		•			
Filtre-tamis	Nettoyer	•		•				
Pré filtre Quad Clean	Entretien - Remplacement	•		•				
Crépine à carburant	Nettoyer	•			•			
Pare-étincelles	Vérifier – Nettoyer				•			
Groupe électrogène	Nettoyer	•			•			
Filtre à air	Remplacer					•		
Filtres à huile (réservoir et canalisation)	Vérifier. Nettoyer ou remplacer si nécessaire						•	
Bougie	Remplacer	•						•
Soupapes*	Vérifier – Régler*						•	

* Opération(s) à confier à l'un de nos agents.

5.3 Réalisation des opérations d'entretien

	Avant d'effectuer toute opération d'entretien : - arrêter le groupe électrogène, - déconnecter le(s) capuchon(s) de la ou des bougies d'allumage et débrancher la batterie de démarrage (si équipé).
ATTENTION	

N'utiliser que des pièces d'origine ou leur équivalent : risque de détérioration du groupe électrogène.



5.3.1 Vidanger l'huile moteur

Pour assurer un vidange rapide et complète, il est nécessaire d'effectuer le renouvellement de l'huile moteur tiède (faire démarrer le groupe électrogène et le laisser tourner quelques minutes si nécessaire).

Respecter les consignes de protection de l'environnement (cf. § *Consignes pour la protection de l'environnement*) et vidanger l'huile dans un récipient approprié.



1. Moteur encore chaud, placer un récipient approprié sous la vis de vidange d'huile (A-3/B-1), puis retirer le bouchon-jauge de remplissage d'huile (A-2/B-2) et la vis de vidange d'huile.
2. Après vidange complète, revisser la vis de vidange d'huile. Serrer au couple de 17,6 N ;m (13 ft. Lb.).
3. Faire le plein avec de l'huile recommandée (cf. § *Caractéristiques*) puis vérifier le niveau (cf. § *Vérification du niveau d'huile*).
4. Remettre en place et serrer le bouchon-jauge de remplissage d'huile.
5. Essuyer toute trace d'huile avec un chiffon propre et vérifier l'absence de fuite d'huile après remplissage.

5.3.2 Nettoyage du filtre tamis

		Ne pas fumer, approcher de flammes ou provoquer des étincelles. Vérifier l'absence de fuite, essuyer toute trace de carburant et s'assurer que les vapeurs sont dissipées avant de démarrer le groupe électrogène.
Danger		

1. Dévisser le bouchon du réservoir à carburant (A - 4).
2. Retirer le filtre tamis (A - 5) situé à l'intérieur du réservoir.
3. Avec un pistolet à air comprimé sec basse pression, souffler sur le filtre tamis de l'extérieur vers l'intérieur.
4. Nettoyer le filtre tamis avec un solvant et la sécher. Le remplacer si il est endommagé.
5. Remettre en place le filtre tamis et revisser soigneusement le bouchon du réservoir à carburant.

5.3.3 Nettoyage de la coupelle à sédiments

		Ne pas fumer, approcher de flammes ou provoquer des étincelles. Vérifier l'absence de fuite, essuyer toute trace de carburant et s'assurer que les vapeurs sont dissipées avant de démarrer le groupe électrogène.
Danger		

1. Fermer le robinet de carburant (A-6/C-1).
2. Dévisser les vis de fixation du capot (C - 2) et les écrous de fixation du capot (C - 3).
3. Déposer le capot (C - 4).
4. Dévisser la coupelle à sédiments (C - 7).
5. Nettoyer la coupelle à sédiments avec un solvant non inflammable ou ayant un point d'éclair élevé. La sécher complètement.
6. Vérifier l'état du couvercle de la coupelle à sédiments (C - 5) et du joint (C - 6). Les remplacer s'ils sont endommagés.
7. Revisser la coupelle à sédiments.
8. Tourner le robinet de carburant du moteur vers la droite.
9. Essuyer toute trace de carburant avec un chiffon propre et vérifier l'absence de fuites.

5.3.4 Nettoyer ou remplacer le filtre à air Quad clean

	Ne jamais utiliser d'essence ou de solvants à point d'éclair bas pour le nettoyage de l'élément du filtre à air (risque d'incendie ou d'explosion au démarrage du groupe électrogène). Le fonctionnement du moteur avec le couvercle pour fonctionnement par temps froid dans des conditions de service normales peut entraîner des dommages. N'utilisez pas d'air comprimé sur l'élément en papier.
ATTENTION	

1. Abaissez les anses du couvercle (D - 1) du filtre à air Quad clean (A - 7), retirez les crochets de sous les butées de la base. Retirez le couvercle (D - 2)

Préfiltre (D - 4) :

2. Retirez le préfiltre de l'élément en papier (D - 3).
3. Remplacez ou lavez le préfiltre dans de l'eau chaude additionnée de détergent. Rincez et laissez sécher.
4. Huilez légèrement le préfiltre avec de l'huile moteur neuve. Éliminez l'excès d'huile.
5. Remettez en place le préfiltre sur l'élément en papier.

Élément en papier :

6. Séparez le préfiltre de l'élément en papier. Faites l'entretien du préfiltre et remplacez l'élément en papier.
7. Installez le nouvel élément en papier sur la base. Installez le préfiltre sur l'élément en papier.
8. Placez le couvercle du filtre à air en position de fonctionnement normal (soleil vers l'extérieur) (D - 5) ou de fonctionnement par temps froid (flocon vers l'extérieur) (D - 6). Insérez les crochets sous les butées de la base. Levez les anses pour fixer le couvercle.

5.3.5 Remplacer la bougie

1. Nettoyer le puits de bougie d'allumage.
2. Déposer le capuchon de la bougie d'allumage (F - 1), puis déposer la bougie d'allumage (F - 2) à l'aide d'une clé à bougie.
3. Avec une cale d'épaisseur, ajuster l'écartement « X » des électrodes à 0.76 mm (0.03 in).
4. Remettre la bougie d'allumage en place et la visser à la main pour ne pas fausser les filets.
5. Avec une clé à bougie, serrer la bougie d'allumage au couple de 27N.m (20 ft. Lb.).

5.3.6 Nettoyer le pare-étincelles

1. Dévisser la vis de fixation du pare-étincelles (E - 1).
2. Déposer le pare-étincelles (E - 2).
3. A l'aide d'une brosse métallique, retirer les dépôts de carbone de l'écran du pare-étincelles.
N.B. : Le pare-étincelles ne doit être ni troué ni fêlé. Le remplacer si nécessaire.
4. Reposer le pare-étincelles sur la protection du silencieux d'échappement (E - 3) et revisser la vis de fixation du pare-étincelles.

5.3.7 Nettoyer le groupe électrogène

L'intérieur et l'extérieur du groupe électrogène doivent être nettoyés régulièrement.

- Pour les groupes électrogènes utilisés en extérieur : nettoyer plus fréquemment le groupe électrogène s'il est installé dans une zone arborée ou en atmosphère corrosive, ou s'il a été sali par des poussières ou des matières organiques (feuilles en décomposition, mousses, déjections.....).
- Pour les groupes électrogènes installés dans un local : toujours contrôler la propreté et le bon état de l'installation.

	Ne jamais laver le groupe électrogène au nettoyeur haute pression. Appliquer un produit antirouille sur les parties abimées, toute rayure importante doit être réparée (faire appel à l'agent le plus proche).
ATTENTION	

1. Avec une éponge humidifiée d'eau additionnée d'un détergent doux (type shampoing automobile par exemple), laver le groupe électrogène.*
2. Avec une éponge humidifiée d'eau claire, éliminer toute trace du produit de nettoyage.
3. Si nécessaire, avec une brosse ou un chiffon sec, brosser les entrées d'air moteur et alternateur.
4. Vérifier le bon état général du groupe électrogène (absence de fuite, bon serrage de la visserie, des raccords et des flexibles, etc.).
5. Changer les pièces défectueuses le cas échéant (n'utiliser que des pièces d'origine et faire appel à un agent si nécessaire).

*Pour les parties métalliques (châssis, bandeaux, etc.), l'utilisation d'une mousse nettoyante suivie d'un essuyage avec un chiffon doux et absorbant est également possible. Les tâches ou salissures tenaces peuvent être éliminées avec un solvant adapté (white spirit ou équivalent) et essuyées avec un chiffon doux et absorbant

6 Transport et stockage du groupe électrogène

6.1 Conditions de transport et de manutention

Avant de transporter le groupe électrogène, vérifier le bon serrage de la visserie, fermer le robinet de carburant (si équipé) et déconnecter la batterie de démarrage (si équipé). Le groupe électrogène doit être transporté dans sa position d'utilisation normale, ne jamais le coucher sur le côté. La manutention d'un groupe électrogène s'effectue sans brutalité et sans à-coups, en ayant pris soin d'avoir préparé à l'avance son emplacement de stockage ou d'utilisation.

6.2 Conditions de stockage

Cette procédure de stockage ou d'hivernage est à respecter si le groupe électrogène n'est pas utilisé pour une période de plus de 2 mois. Le groupe électrogène doit être stocké dans sa position d'utilisation normale, ne jamais le coucher sur le côté.

1. Ajouter un additif de conservation dans le réservoir à carburant.
2. Faire tourner le le moteur pendant 2 à 3 minutes pour diffuser le carburant avec additif dans l'ensemble du système carburant (les pannes liées au non traitement du carburant ne sont pas garanties).
3. Moteur tiède, vidanger l'huile .
4. Retirer la ou les bougie(s) d'allumage (F - 2) et verser environ 3 cl (1oz.) d'huile moteur neuve dans les cylindres.
5. Remplacer la ou les bougie(s) et virer manuellement le moteur pour distribuer l'huile.
6. Débrancher la batterie.
7. Nettoyer le groupe électrogène
8. Le recouvrir avec une housse de protection pour le protéger de la poussière et l'entreposer dans un endroit propre et sec

7 Résolution de pannes mineures

Le groupe électrogène...

Vérifier que :

Solutions à apporter :

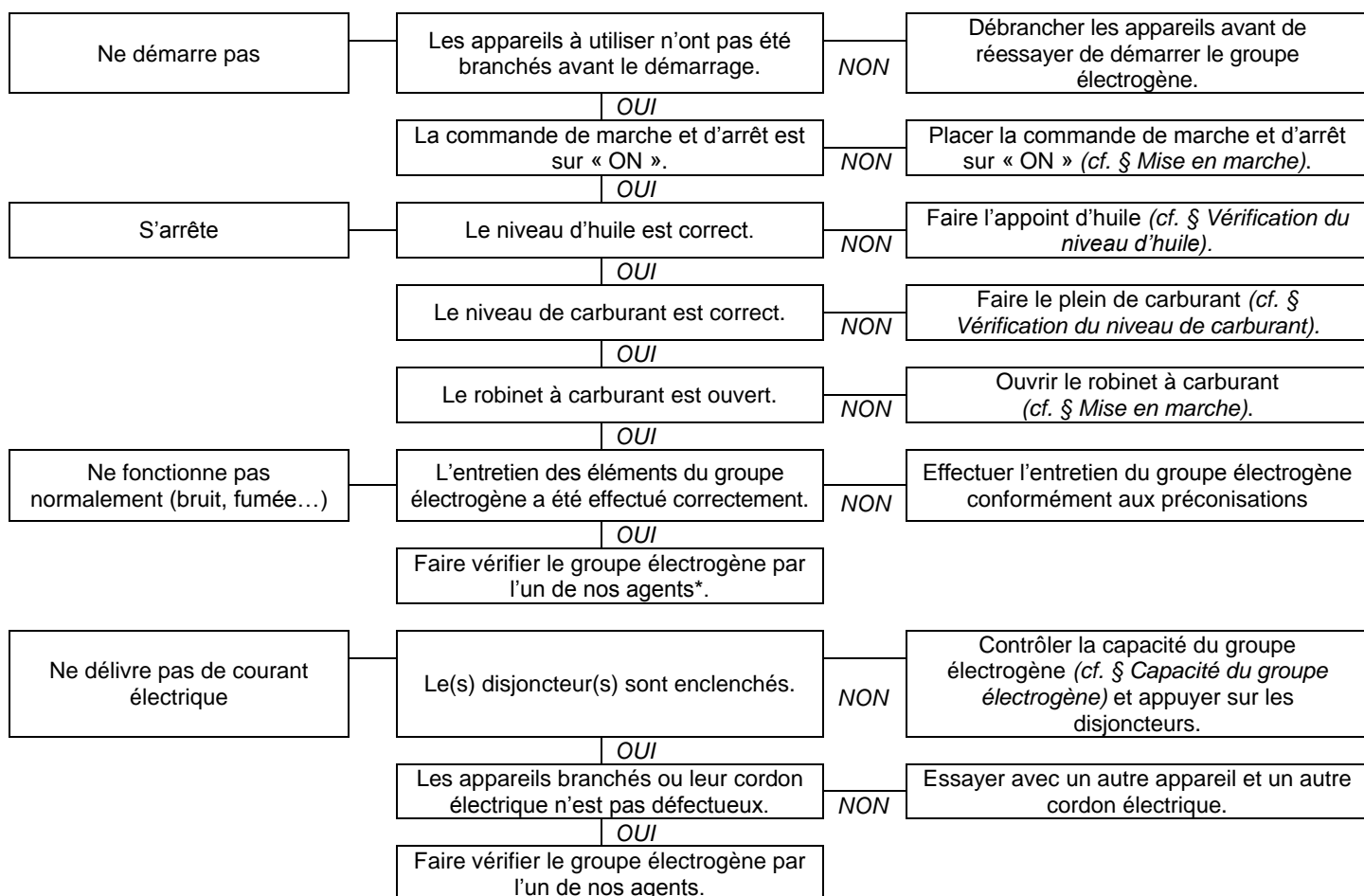

8 Spécifications techniques

8.1 Conditions d'utilisation

Les performances mentionnées des groupes électrogènes sont obtenues dans les conditions de référence suivant l'ISO 8528-1(2005) :

Pression barométrique totale : 100 kPa - Température ambiante de l'air : 25°C (298 K) - Humidité relative : 30 %.

Les performances des groupes électrogènes sont réduites d'environ 4 % pour chaque plage d'augmentation de température de 10°C et/ou d'environ 1 % pour chaque élévation de hauteur de 100 m. Les groupes électrogènes ne peuvent fonctionner qu'en stationnaire.

8.2 Capacité du groupe électrogène (surcharge)

Avant de connecter et de faire fonctionner le groupe électrogène, calculer la puissance électrique demandée par les appareils à utiliser (exprimée en Watt)*. Le total des puissances (en Ampère et/ou Watt)des appareils utilisés en même temps ne devra pas excéder la puissance nominale du groupe électrogène lors d'un fonctionnement continu.

*Cette puissance électrique est généralement indiquée dans les caractéristiques techniques ou sur la plaque constructeur des appareils. Certains appareils nécessitent une puissance plus forte au démarrage. Cette puissance minimale requise ne doit pas dépasser la puissance maximale du groupe électrogène.

8.3 Caractéristiques

Modèle	PERFORM 7500 T
Puissance max / Puissance assignée	6 500 W / 5 200 W
Niveau de pression acoustique à 1 m / incertitude de mesure	83 dB(A) / 0.41 dB(A)
Type du moteur	KOHLER CH440
Carburant recommandé / Capacité du réservoir de carburant	Essence sans plomb / 7.3 L
Huile recommandée / Capacité du carter d'huile	SAE 10W30 / 1.1 L
Sécurité d'huile*	o
Courant continu	X
Courant alternatif	400V - 7.5A
Disjoncteur(s)**	o
Type de prises	1 x 2P+T 230V 10/16A - 1 x 3P+T+N 400V 16A
Type de bougie	CHAMPION : RC12YC
Dimensions L x l x h	81 x 55.5 x 59 cm
Poids (sans carburant)	93.5 kg

o : série X: impossible

*Sécurité d'huile : En cas de manque d'huile dans le carter moteur ou en cas de faible pression d'huile, la sécurité d'huile arrête automatiquement le moteur pour prévenir tout endommagement. Dans ce cas, vérifier le niveau d'huile moteur et faire l'appoint si nécessaire avant de procéder à la recherche d'une autre cause de panne.

**Disjoncteur : Le circuit électrique du groupe est protégé par un ou plusieurs interrupteurs magnétothermiques, différentiels ou thermiques. En cas d'éventuelles surcharges et/ou courts-circuits, la distribution d'énergie électrique peut être interrompue.

En cas de besoin, remplacer les disjoncteurs du groupe électrogène par des disjoncteurs ayant des valeurs nominales et des caractéristiques identiques.

8.4 Déclaration de conformité CE

Nom et adresse du fabricant :

SDMO Industries - 12 bis rue de la Villeneuve - CS 92848 - 29228
BREST Cedex 2 – France.

Nom et adresse de la personne autorisée à constituer et détenir le dossier technique

L. Courtès - SDMO Industries - 12 bis rue de la Villeneuve - CS 92848 -
29228 BREST Cedex 2 – France.

Description du matériel :	Marque :	Type :	Numéros de série :
Groupe électrogène	SDMO	PERFORM 7500 T	01-2015-00000000-000 > 52-2020-99999999-999

L. Courtès, représentant habilité du fabricant, déclare que l'équipement est en conformité avec les Directives européennes suivantes : 2006/42/CE Directive machines ; 2006/95/CE Directive basse tension ; 2004/108/CE Directive compatibilité électromagnétique ; 2000/14/CE Directive relative aux émissions sonores dans l'environnement des matériels destinés à être utilisés à l'extérieur.

Pour la directive 2000/14/CE :				
Organisme notifié :	Procédure de mise en conformité :	Niveau de puissance acoustique mesuré :	Niveau de puissance acoustique garanti (LwA) :	Puissance assignée :
CETIM - BP 67- F60304 - SENLIS	Annexe VI.	96.89 dB(A)	97 dB(A)	5 200 W

Brest, le 01/02/2015

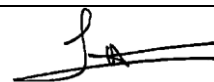

L. Courtès, Directeur Adjoint Etudes et Projets.

9 Clauses de garantie

Votre groupe électrogène est couvert par une garantie commerciale que *SDMO Industries* vous accorde, et ce conformément aux dispositions suivantes.

La durée de la garantie de votre groupe électrogène est d'une durée de trois (3) ans ou deux mille (2000) heures de fonctionnement, à compter de la date d'achat, au premier des deux termes atteints. Si le groupe électrogène ne dispose pas de compteur horaire, le nombre d'heure de fonctionnement à prendre en compte est de huit (8) heures par jour. La garantie doit être appliquée par le distributeur auprès duquel vous avez acquis votre groupe électrogène. En cas de problème avec votre groupe électrogène, *SDMO Industries* vous invite à vous munir de votre facture d'achat et de contacter le distributeur ou, le cas échéant, le Service Après-Vente de *SDMO Industries* au numéro suivant : 0 825 801 100 (numéro indigo, 0.15€ttc/min). Le Service Client de *SDMO Industries* est à votre disposition pour répondre à vos interrogations concernant les modalités d'application de la garantie ; ses coordonnées étant les suivantes : SDMO INDUSTRIES -12, Bis rue de la Villeneuve - CS 92848 - 29228 Brest Cedex 2 – Tél : +33298414141 – Fax : +33298416307 -www.sdmo.com.

1. MODALITES ET CONDITIONS D'APPLICATION DE LA GARANTIE

La garantie débute à compter de la date d'achat du groupe électrogène par le premier utilisateur. Cette garantie est transférée avec le groupe électrogène lorsque le premier utilisateur le cède, à titre gratuit ou à titre onéreux, et ce pour la durée de garantie initiale restant à courir, qui ne peut être prolongée.

La garantie ne peut s'appliquer que sur présentation d'une facture d'achat lisible, mentionnant la date d'achat, le type du groupe électrogène, le numéro de série, les nom, et adresse et cachet commercial du distributeur. *SDMO Industries* se réserve le droit de refuser d'appliquer la garantie dans le cas où aucun document ne peut justifier le lieu et la date d'acquisition du groupe électrogène. Cette garantie donne droit à la réparation ou à l'échange du groupe électrogène ou de ses composants, jugés défectueux par *SDMO Industries* après expertise en ses ateliers ; *SDMO Industries* se réservant le droit de modifier les dispositifs du groupe électrogène pour satisfaire à ses obligations. Le groupe électrogène ou les composants remplacé(s) sous garantie redevient(nent) la propriété de *SDMO Industries*.

2. LIMITATION DE LA GARANTIE

La garantie s'applique pour les groupes électrogènes installés, utilisés et maintenus conformément à la documentation remise par *SDMO Industries* et en cas de vice de fonctionnement du groupe électrogène, provenant d'un défaut de conception, de fabrication ou de matière. *SDMO Industries* ne garantit pas la tenue des performances du groupe électrogène, ni son fonctionnement ou sa fiabilité s'il est utilisé à des fins spécifiques. *SDMO Industries* ne pourra, en aucun cas, être tenue pour responsable des dommages immatériels, consécutifs ou non aux dommages matériels, tels que et notamment, la liste étant non limitative : pertes d'exploitation, frais ou dépenses quelconques résultant de l'indisponibilité du groupe électrogène, etc. La garantie se limite au coût lié à la réparation ou au remplacement du groupe électrogène ou à l'un de ses composants, excluant les consommables. La garantie couvre ainsi les frais de main d'œuvre et de pièces, hors frais de déplacement. Les frais de transport du groupe électrogène ou de l'un de ses composants jusqu'aux ateliers de SDMO INDUSTRIES ou de l'un de ses agents agréés sont à la charge du Client ; les frais de transport « retour » restant à la charge de *SDMO Industries*. Toutefois et dans le cas où la garantie ne s'applique pas, les frais de transport seront intégralement pris en charge par le Client.

3. CAS D'EXCLUSION DE LA GARANTIE

La garantie est exclue dans les cas suivants : dommages liés au transport du groupe électrogène ; mauvaise installation ou installation non-conforme aux préconisations de *SDMO Industries* et/ou aux normes techniques et de sécurité ; utilisation de produits, de composants, de pièces de rechange, de combustible ou de lubrifiants, qui ne sont pas conformes aux préconisations ; mauvaise utilisation ou utilisation anormale du groupe électrogène ; modification ou transformation du groupe électrogène ou de l'un de ses composants, non autorisée par *SDMO Industries* ; usure normale du groupe électrogène ou de l'un de ses composants ; détérioration provenant d'une négligence, d'un défaut de surveillance, d'entretien ou de nettoyage du groupe électrogène ; cas de force majeure, cas fortuits ou causes extérieures (catastrophe naturelle, incendie, choc, inondation, foudre, etc.) ; utilisation du groupe électrogène avec une charge insuffisante ; mauvaise condition de stockage du groupe électrogène. Les composants suivants sont également exclus de la garantie : les échappements, les circuits et systèmes d'alimentation en carburant situés en amont des filtres à carburant / carburateur/ injecteur, AVR, les systèmes de démarrages (batteries, démarreurs, lanceurs), les capots, les filtres, les flexibles et les durites, les joints d'étanchéité, les courroies, les relais, les fusibles, les interrupteurs, les lampes, les diodes, les commutateurs, les sondes (de niveau, de pression, de température, etc.), les indicateurs de mesures, et tous les éléments consommables et pièces d'usure.

CONTENTS

<p>1 Preface</p> <p>2 Instructions and safety regulations (personal protection)</p> <p>3 Getting started with the generating set</p> <p>4 Using the generator set</p> <p>5 Generating set maintenance</p>	<p>6 Transporting and storing the generating set</p> <p>7 Repairing minor faults</p> <p>8 Technical specifications</p> <p>9 Conditions of warranty</p>
---	--

1 Preface

 IMPORTANT		<p>Read this manual and the safety instructions also provided carefully before use. Keep them safe throughout the generating set's service life and always adhere to the safety advice and the usage and maintenance instructions contained in them.</p>
----------------------	--	--

The information contained in this manual is taken from technical data available at the time of print (the photos shown in this manual are not legally binding). In line with our policy of continually improving the quality of our products, this information may be amended without warning. On request, we can supply our original manuals in French via our website (www.sdmo.com). In this manual, dangers are represented by the following two symbols:

 DANGER	<p>Immediate danger. Indicates an imminent danger which may result in death or serious injury. Failure to follow the instruction shown may pose serious risks to the health and life of those concerned.</p>
-------------------	---

 IMPORTANT	<p>Potential danger. Indicates a dangerous situation if the warning is not heeded. Failure to follow the instruction indicated may cause minor injuries to those concerned or damage to equipment.</p>
----------------------	---

1.1 Generating set identification

The generating set's identification plate is affixed inside one of the skirts or on the chassis.

	<p style="text-align: right;"><i>Example of an identification plate</i></p> <table style="width: 100%; border: none;"> <tr> <td style="width: 50%;">(A): Model</td> <td style="width: 50%;">(H): Current amperage</td> </tr> <tr> <td>(B): CE/GOST marking (if applicable)</td> <td>(I): Current frequency</td> </tr> <tr> <td>(C): Guaranteed acoustic power level</td> <td>(J): Current voltage</td> </tr> <tr> <td>(D): Maximum power</td> <td>(K): Protection rating</td> </tr> <tr> <td>(E): Rated power</td> <td>(L): Reference standard</td> </tr> <tr> <td>(F): Power factor</td> <td>(M): Serial number</td> </tr> <tr> <td>(G): Earth</td> <td></td> </tr> </table>	(A): Model	(H): Current amperage	(B): CE/GOST marking (if applicable)	(I): Current frequency	(C): Guaranteed acoustic power level	(J): Current voltage	(D): Maximum power	(K): Protection rating	(E): Rated power	(L): Reference standard	(F): Power factor	(M): Serial number	(G): Earth	
(A): Model	(H): Current amperage														
(B): CE/GOST marking (if applicable)	(I): Current frequency														
(C): Guaranteed acoustic power level	(J): Current voltage														
(D): Maximum power	(K): Protection rating														
(E): Rated power	(L): Reference standard														
(F): Power factor	(M): Serial number														
(G): Earth															

Serial numbers will be required when requesting troubleshooting advice or spare parts.

For your records, please enter the generating set and engine serial numbers below.

Generating set serial number:...../..... -







Engine make:.....

Engine serial number:..... (e.g. Kohler (SERIAL NO. 4001200908))

2 Instructions and safety regulations (personal protection)

The instructions and safety regulations must be read carefully and followed to avoid endangering personal health and safety. If there is any doubt over the meaning of the instructions, please contact your nearest agent.

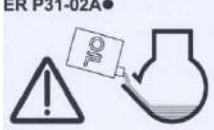
2.1 Meaning of the pictograms on the generating set

 Danger	 Danger: risk of electric shock	 Earth	 Danger: risk of burns	 Warning: oil is not supplied with the generating set. Before starting, check the oil level.
 1 2 3			DANGER: 1 - Refer to the documentation accompanying the generating set. 2 - Emission of toxic exhaust gases. Do not use in a confined or badly ventilated area. 3 - Stop the engine before filling with fuel.	



2.2 General guidelines

Generating sets in the general public (non-professional) range are reserved solely for domestic use; they should not be used for professional work.

Never let other people use the generating set without having given them all the necessary instructions beforehand. Never allow a child to touch the generating set, even when switched off, and do not operate the generating set when animals are in the vicinity (fear, disturbance, etc.).

In all cases, respect the local regulations currently in place concerning the use of generating sets.

2.3 Risk of electrocution

		RISK OF ELECTROCUTION Generating sets supply electrical current while operating; comply with the applicable legislation as well as the installation and usage recommendations given in this manual. Do not connect the generating set directly to other power source (e.g. mains); install a source inverter.
DANGER		

For all connections, use flexible, strong rubber-sheathed cable which complies with standard IEC 60245-4 or equivalent cables, and ensure that they are kept in perfect condition. Adhere to the cable lengths indicated in the table in the paragraph entitled "Cable sizes". Connect class I equipment to the generating set using a cable equipped with a PE protective conductor (green/yellow); this protective conductor is not required for class II equipment. Only use one class I electrical device per socket. Depending on the conditions of use (A, B or C), also apply the following protective measures:

- A - If the generating set is not equipped with an integrated differential protection device at delivery (standard version with insulated neutral on the generating set's earth terminal):**
- Use a differential device calibrated to 30mA at the output of each of the generating set's socket (place each device at least 1m from the generating set, protecting it from weather conditions).
 - If one or more mobile or portable devices are used occasionally, the generating set does not need to be earthed.
- B - If the generating set is equipped with an integrated differential protection device at delivery (standard version with alternating neutral connected to the generating set's earth terminal - for use with TT or TN systems):**
- When supplying a temporary or semi-permanent installation (work site, show, fairground, etc.), earth the generating set*.
 - When supplying a fixed installation (e.g. as backup for mains outages), the generating set must be connected by a qualified electrician in accordance with the regulations applicable at the installation site.
- C- Mobile applications (e.g. generating set installed on a moving vehicle)**

The generating sets are intended to operate while stationary. They may not be installed on a vehicle or other mobile equipment unless a study has been carried out analysing the various installation and usage specifications. It is prohibited to use the generating set whilst it is in motion. If earthing is not possible, connect the generating set's earth terminal to the vehicle earth. Never touch stripped cables or disconnected connectors. Never handle a generating set with wet hands or feet. Never expose the equipment to liquid splashes or rainfall, and do not place it on wet ground. If you are in any doubt regarding installation, please contact your nearest agent.

* To earth the generating set: fit a 10 mm² copper wire to the generating set's earth terminal and to a galvanised steel earthing rod set 1 metre into the ground

2.3.1 Selecting the connection cables (cable cross section)

here to the cross sections and lengths recommended in this table during installation or when using electrical extensions.

Generating set type:		Single phase						Three-phase			
Generating set socket type:		10 A		16 A		32 A		10 A		16 A	
Recommended cable cross section		mm ²	AWG	mm ²	AWG	mm ²	AWG	mm ²	AWG	mm ²	AWG
Length of cable used	0 to 50 m	4	10	6	9	10	7	1.5	14	2.5	12
	51 to 100 m	10	7	10	7	25	3	2.5	12	4	10
	101 to 150 m*	10	7	16	5	35	2	4	10	6	9

*This cable length is the maximum permitted length, and must not be exceeded.

Installation method = cables on raceway or non-drilled tablet/Permitted drop in voltage = 5%/Multi-core conductors/Cable type PVC 70°C (e.g. H07RNF)/Ambient temperature =30°C.

2.4 Risks relating to exhaust gases

		RISK OF POISONING The carbon monoxide present in the exhaust gas may lead to death by inhalation if the concentration levels in the atmosphere are too high. Always use the generating set in a well ventilated area where the gases cannot accumulate.
DANGER		

For safety reasons and for correct operation of the generating set, correct ventilation is essential (risk of intoxication, engine overheating and accidents involving, or damage to, the surrounding equipment and property). If it is necessary to operate it inside a building, the exhaust gases must be evacuated outside and adequate ventilation must be provided so that any people or animals present are not affected.

2.5 Risk of fire

		RISK OF FIRE Never operate the generating set in areas containing flammable products (risk of sparks). Keep all inflammable or explosive materials (petrol, oil, fabric, etc.) out of the way. when the generating set is operating. Never cover the generating set with any type of material while it is in operation or just after it has been switched off: always wait until the engine cools down (at least 30 minutes).
DANGER		

2.6 Risk of burns

	Never touch the engine or the silencer while the generating set is in operation, or when it has just stopped. Wait for the engine to cool before carrying out any work (at least 30 minutes).
IMPORTANT	

Hot oil burns; avoid contact with the skin. Before carrying out any operation, check that the system is no longer pressurised. Never start or run the engine if the oil filler cap is off (oil may splash out).

2.7 Guidelines for protecting the environment

Drain the engine oil into a designated container: never drain or discard engine oil onto the ground.

As far as possible, avoid sound reverberating through walls or buildings (the noise will be amplified).

If the generating set is used in wooded, bushy or uncultivated areas and if the exhaust silencer is not fitted with a spark arrester, clear any vegetation away from the area and take care that the sparks do not cause a fire. Once the generating set is no longer being used (end of product life), take it to a waste collection point.

3 Getting started with the generating set

3.1 Key to illustrations

The cover illustrations can be used to identify the various components of the generating set. The procedures in the manual refer to these illustrations using letters and numbers as identifiers, for example, "A; 1" refers to the number 1 on figure A.

Earth connection	A - 1	Engine fuel tap	A-6/C-1	Recoil starter handle	A - 10
Oil filler gauge plug	A-2/B-2	Air filter	A - 7	Circuit breakers	A - 11
Oil draining screw	A-3/B-1	Choke	A - 8	Electrical sockets	A - 12
Fuel tank plug	A - 4	Start and stop control	A - 9	Exhaust silencer	A - 13
Screen filter	A - 5				

Filler neck	B - 3
Oil filling plug	B - 4

Enclosure fixing screw	C - 2	Sediment bowl cover	C - 5
Enclosure locking nuts	C - 3	Seal	C - 6
Enclosure	C - 4	Sediment bowl	C - 7

Air filter cover fasteners	D - 1	Paper element	D - 3	"Normal" position	D - 5
Air filter cover	D - 2	Foam element	D - 4	"Low temperatures" position	D - 6

Spark arrester fixing screw	E - 1	Spark arrester	E - 2	Exhaust silencer protection	E - 3
-----------------------------	-------	----------------	-------	-----------------------------	-------

Spark plug cap	F - 1	Spark plug	F - 2
----------------	-------	------------	-------

3.2 Initial commissioning

On taking delivery of the generating set, check that it is complete and not damaged in any way. If the generating set is equipped with a transport bracket located on the engine, remove it. Top up the oil (if necessary) and fuel, and connect the battery (if fitted). Never invert the positive and negative terminals on the battery (if fitted) when connecting it, as this could cause serious damage to the electrical equipment. Some generating sets require a running in period. Contact your nearest agent for more information.

4 Using the generator set

4.1 Positioning the generating set for operation

	The generating sets are intended to operate while stationary. They may not be installed on a vehicle or other mobile equipment unless a study has been carried out analysing the various installation and usage specifications. It is prohibited to use the generating set whilst it is in motion.
IMPORTANT	

1. Choose a site that is clean, well ventilated and sheltered from bad weather.
2. Place the generating set on a flat, horizontal surface which is firm enough to prevent the generating set sinking down (under no circumstances should the set tilt in any direction by more than 10°).
3. The stocks of additional oil and fuel must not be located near to the generating set when it is in operation or still hot.

4.2 Check the generating set is in a good general condition (bolts, hoses)

Inspect the entire generating set before start-up and after each use to prevent any faults or damage.

1. Check all the pipes and hoses to ensure they are in good condition and that there are no leaks.
Pipes or hoses must be replaced by a specialist technician. Please contact your nearest agent.
2. Tighten any loose nuts or bolts.
The cylinder head bolts must be retightened by a specialist technician. Please contact your nearest agent.

4.3 Checking the engine oil level and topping up

	Before starting the generating set, always check the oil level. If the generating set was used beforehand, leave the generating set to cool for at least 30 minutes before checking the oil level.
IMPORTANT	Top up the tank with the recommended oil (<i>see § Specifications</i>) using a funnel.



1. Remove the oil dipstick/filler plug (A-2/B-2) by unscrewing it, and wipe the dipstick.
2. Insert the oil dipstick/filler plug in the filler neck (B - 3) without tightening it, then take it out again.
3. Check the level and top up if necessary.
4. Retighten the dipstick/filler plug fully in the filler neck.
5. Check that there are no oil leaks, and wipe away any traces of oil with a clean cloth.

OR

1. Take out the oil filler cap (B - 4). The level should be at the filler neck overflow point. Top up if necessary.
2. Screw the oil filler cap back on fully
3. Check that there are no oil leaks, and wipe away any traces of oil with a clean cloth.

4.4 Checking the fuel level and topping up

	Only use clean, water-free fuel . E15, E20 and E85 are NOT approved and should NOT be used; effects of old, stale or contaminated fuel are not warrantable.
IMPORTANT	Fuel must meet these requirements: <ul style="list-style-type: none">- Clean, fresh, unleaded gasoline.- Octane rating of 87 (R+M)/2 or higher.- Research Octane Number (RON) 90 octane minimum.- Gasoline up to 10% ethyl alcohol, 90% unleaded is acceptable.- Methyl Tertiary Butyl Ether (MTBE) and unleaded gasoline blend (max 15% MTBE by volume) are approved.- Do not add oil to gasoline.

		RISK OF EXPLOSION Respect the local regulations in force concerning the handling of petroleum products. Filling should be carried out with the engine switched off and cold. Smoking, using a naked flame or producing sparks are forbidden while the fuel tank is being filled. After filling, always check that the tank cap is properly tightened. Clean any traces of fuel with a clean cloth and wait until the vapours have dispersed before starting the engine.
DANGER		

1. Unscrew the fuel tank cap (A - 4).
2. Visually check the fuel level.
3. If necessary, top up with clean fuel free from water:
Fill the fuel tank using a funnel, taking care not to spill any fuel.
Do not overfill the tank (there should not be any fuel in the filler neck).
4. Screw the fuel tank cap back on.

4.5 Check the condition of the air filter Quad clean

	Never use petrol or flammable solvents to clean the air filter element (risk of fire or explosion when starting the generating set). Running the engine under normal running conditions with the cover designed for cold weather conditions can cause damage.
CAUTION	Do not use compressed air on a paper element.

1. Lower the cover lugs (D - 1) for the Quad clean air filter (A - 7) and remove the hooks from underneath the base stops. Remove the cover (D - 2)
2. Remove the pre-filter (D - 4) from the paper element (D - 3).
3. Visually check the condition of the pre-filter and the paper element.
4. Clean or replace the element if necessary (see § *Cleaning – Replacing the air filter*).
5. Fit the paper element on the base. Fit the pre-filter on the paper filter element
6. Place the air filter cover in the normal running position (sun facing outwards) ((D - 5) or the cold weather position (snowflake facing outwards) (D - 6). Insert the hooks underneath the base stops. Lift the lugs to secure the cover.

4.6 Starting the generating set

Allow a 60 second cool down period between starting attempts. Failure to follow these guidelines can burn out starter motor.

	Before use: - find out how to stop the generating set in an emergency, - ensure you fully understand all the controls and manoeuvres.
IMPORTANT	To stop the generating set in an emergency, switch the control or the on/off key to " OFF " or " O ".

1. Check that the generating set is correctly earthed (see § *Earthing the generating set*).
2. Turn the engine fuel tap (A-6/C-1) to "I" to open it.
3. Place the choke tab (A - 8) in position "I".
N.B: Do not use the choke when the engine is warm or when the atmospheric temperature is high.
4. Set the on/off control (A - 9) to "**ON**" or "**I**".
5. Slowly pull the starter-recoil reel handle (A - 10) until there is some resistance then let it return gently.
6. Then pull the starter-recoil reel handle quickly and sharply until the engine starts.
7. Slowly set the choke tab to position "O" position and wait until the engine temperature starts to increase before using the generating set.

If the engine has not started, repeat the procedure until the engine starts while gradually opening the choke.

4.7 Using the electricity supplied

When the generating set speed has stabilised (approximately 3 minutes):

1. Check that the circuit breakers (A - 11) are depressed. Push in if necessary.
2. Connect the equipment to be used to the electrical sockets (A - 12) on the generating set.

4.8 Switching the generating set off

	Always ensure that the generating set is suitably ventilated: the motor continues to give out heat after the generating set has been shut down.
IMPORTANT	Make sure the fuel tap is closed.

1. Disconnect the electrical connectors (A - 12) and allow the engine to run without any load for 1 to 2 minutes.
2. Set the on/off control (A - 9) to "**OFF**" or "**O**": the generating set stops.
3. Close the fuel tap (A-6/C-1).

5 Generating set maintenance

The maintenance operations to be carried out are detailed in the maintenance table. The interval for this is supplied as a guide and for generating sets operating with fuel and oil which conform to the specifications given in this manual. Shorten the maintenance intervals according to the conditions in which the generating set is used, and as required (for example, clean the air filter more frequently if the generating set is used in dusty environments).

5.1 Reminder of use

As a safety measure, maintenance should be performed on the generating set regularly and carefully by people who have the necessary experience and are equipped with suitable tools. Any warranty becomes void in the event of failure to respect the maintenance recommendations. For any questions about a special operation, please contact your nearest agent who will advise and help you.

5.2 Maintenance intervals table

Elément	Operations to be carried out at whichever deadline is reached first	Every year	After first 5 hours	Every 50 hours	Every 100 hours	Every 200 hours	Every 300 hours	Every 500 hours
Engine oil	Change	•	•		•			
Screen filter	Clean	•		•				
Quad Clean pre-filter	Service/Replace	•		•				
Fuel strainer	Clean	•			•			
Spark arrester	Check/Clean				•			
Generating set	Clean	•			•			
Air filter	Replace					•		
Oil filters (tank and piping)	Check. Clean or replace if necessary.						•	
Spark plug	Replace	•						•
Valves*	Check/Adjust*						•	

* Operation(s) must only be carried out by one of our agents.

5.3 Performing the maintenance operations

	Before carrying out any maintenance operation: - switch off the generating set. - disconnect the cap(s) of the spark plug(s) and disconnect the starter battery (if fitted).
IMPORTANT	

Only use original parts or equivalent parts: risk of damage to the generating set.



5.3.1 Drain the engine oil

To ensure that the oil service is performed quickly and correctly, the oil must be changed when the engine is warm (start the generating set and allow it to run for a few minutes if necessary).

Observe the environmental protection provisions (*see § Provisions for protecting the environment*) and drain the oil into a suitable container.

1. With the engine still warm, place a suitable container under the oil drain screw (A-3/B-1), then remove the oil dipstick/filler plug (A-2/B-2) and the oil drain screw.
2. After draining completely, refit the oil drain plug. Tighten to a torque of 17.6 N.m (13 ft. lb.).
3. Refill with the recommended oil (*see § Specifications*) then check the level (*see § Checking the oil level*).
4. Refit and tighten the oil dipstick/filler plug.
5. After filling, check that there are no oil leaks, and wipe away any traces of oil with a clean cloth.

5.3.2 Cleaning the screen filter

		Do not smoke or create sparks. Keep away from open flames. Check for the absence of leaks, wipe off any trace of fuel and ensure that the vapours are dissipated before starting the generating set.
Danger		

1. Remove the fuel tank cap (A - 4).
2. Remove the screen filter (A - 5) inside the tank.
3. With a low pressure dry air gun, blow air inwards onto the screen filter.
4. Clean the screen filter with a solvent and dry it. Replace it if it is damaged.
5. Put the screen filter back inside the tank and screw the cap back onto the fuel tank.

5.3.3 Cleaning the sediment bowl

		Do not smoke or cause sparks. Keep away from open flames. Check for the absence of leaks, wipe off any trace of fuel and ensure that the vapours are dissipated before starting the generating set.
Danger		

1. Close the fuel tap A-6/C-1).
2. Remove the cover screws (C - 2) and nuts (C - 3).
3. Remove the cover (C - 4).
4. Remove the sediment bowl (C - 7).
5. Clean the sediment bowl with a non-flammable solvent or solvent with a high flash point. Dry it fully.
6. Check the sediment bowl cover (C - 5) and the gasket (C - 66). Replace them if they are damaged.
7. Reinstall the sediment bowl.
8. Turn the engine fuel tap clockwise.
9. Wipe off any trace of fuel with a clean cloth and check for any leakage.

5.3.4 Clean-replace the air filter Quad clean

	Never use petrol or flammable solvents to clean the air filter element (risk of fire or explosion when starting the generating set). Running the engine under normal running conditions with the cover designed for cold weather conditions can cause damage. Do not use compressed air on a paper element.
CAUTION	

1. Lower the cover lugs (D - 1) for the Quad clean air filter (A - 7) and remove the hooks from underneath the base stops. Remove the cover (D - 2)

Pre-filter (D - 4) :

2. Remove the pre-filter from the paper element (D - 3).
3. Replace the pre-filter or wash it in warm water and detergent. Rinse and leave to dry.
4. Lightly oil the pre-filter with new engine oil. Remove any excess oil.
5. Reposition the pre-filter on the paper element.

Paper element :

6. Separate the pre-filter from the paper element. Service the pre-filter and replace the paper element.
7. Fit the new paper element on the base. Fit the pre-filter on the paper filter element.
8. Place the air filter cover in the normal running position (sun facing outwards) (D - 5) or the cold weather position (snowflake facing outwards) (D - 6). Insert the hooks underneath the base stops. Lift the lugs to secure the cover.

5.3.5 Replace the spark plug

1. Clean the spark plug well.
2. Remove the spark plug cap (F - 1) then remove the spark plug (F - 2) using a spark plug wrench.
3. Use a feeler gauge to adjust the electrode gap "X" to 0.76 mm (0.03 in).
4. Refit the new spark plug in position and tighten it by hand to avoid damaging the threads.
5. Use a spark plug wrench to tighten the spark plug to a torque of 27N.m (20 ft. lb.).

5.3.6 Cleaning the spark arrester

1. Undo the spark arrester mounting screw (E - 1).
2. Remove the spark arrester (E - 2).
3. Using a wire brush, remove the carbon deposits from the spark arrester screen.
N.B. : The spark arrester must have no holes or cracks. Replace if necessary.
4. Refit the spark arrester on the exhaust silencer protector (E - 3) and retighten the spark arrester mounting screw.

5.3.7 Cleaning the generating set

Clean the inside and outside of the generating set regularly.

- For generating sets used outside: clean the generating set more frequently if it is installed in a densely wooded area or in a corrosive atmosphere, or if it has been made dirty by dust or organic material (rotting leaves, moss, faecal matter, etc.).
- For generating sets installed inside: always check that the installation is clean and in good condition.

	Never wash the generating set with a high pressure cleaner. Apply an anti-rust product to the damaged parts; any major scratches must be repaired (please contact your nearest agent).
IMPORTANT	

1. Wash the generating set using a sponge soaked in water with a mild detergent added (e.g. car shampoo).*
2. Use a sponge soaked in clean water to remove any traces of cleaning product.
3. If necessary, use a brush or dry cloth to clean the engine and alternator air intakes.
4. Check that the generating set is in a good general condition (no leaks, bolts, fittings, hoses tightened, etc.).
5. Replace any faulty parts (only use original parts and consult an agent if necessary).

* When cleaning metal parts (base frame, side plates, etc.), a cleaning foam may be used and wiped off using a soft, absorbent cloth. Stubborn stains may be removed using a suitable solvent (white spirit or equivalent) and wiped off using a soft, absorbent cloth.

6 Transporting and storing the generating set

6.1 Transport and handling conditions

Before transporting the generating set, check that the bolts are correctly tightened, close the fuel tap (if fitted) and disconnect the battery (if fitted). The generating set should be transported in its normal operating position; never lay it on its side. A pump unit should be handled gently and brusque movements should be avoided. Ensure that the place where it is to be stored or used is carefully prepared beforehand.

6.2 Storage conditions

This procedure for storing the generating set or protecting it over the winter must be respected if the generating set is not used for a prolonged period (over 2 months). The generating set should be stored in its normal operating position; never lay it on its side.

1. Add preservative to the fuel tank.
2. Run the engine for 2 to 3 minutes to distribute the fuel with preservative throughout the fuel system (faults linked to not treating the fuel are not covered by the guarantee).
3. With the engine warm, drain the oil .
4. Remove the spark plug(s) (F - 2) and pour approximately 3 cl (1 oz.) of fresh engine oil into the cylinders.
5. Replace the spark plug(s) and run the engine manually to distribute the oil.
6. Disconnect the battery.
7. Clean the generating set.
8. Cover the generating set with a cover to protect it from dust and store it in a clean and dry place.

7 Repairing minor faults

The generating set...

Check that:

Solutions to be applied:

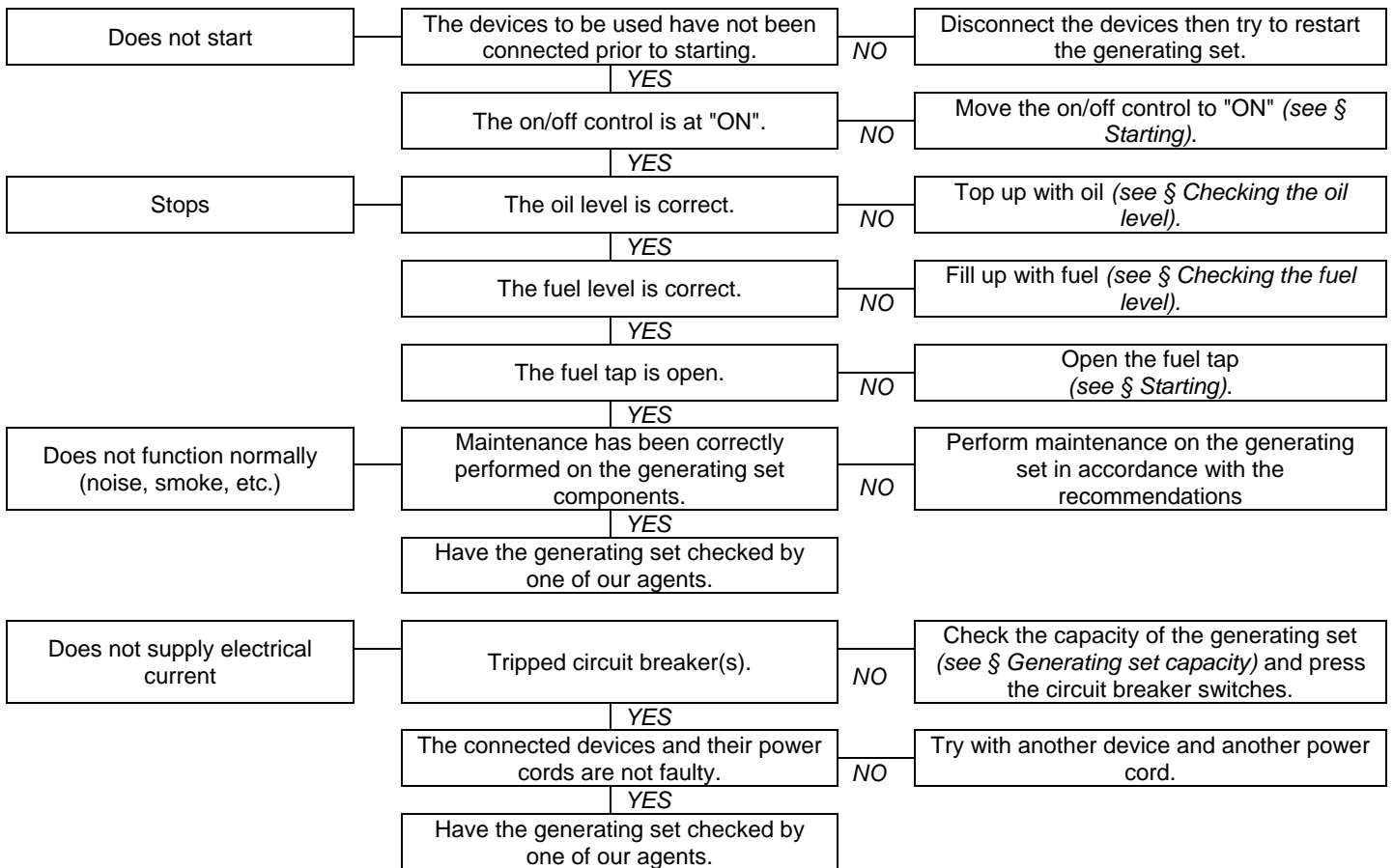



8 Technical specifications

8.1 Operating conditions

The stated outputs of the generating sets are obtained under the reference conditions outlined in ISO 8528-1(2005):

Total barometric pressure: 100 kPa - Ambient air temperature: 25°C (298 K) - Relative humidity: 30%.

Generating set performance is reduced by approximately 4% for every additional 10° C and/or approximately 1% for every additional 100m in altitude. Generating sets can only operate while stationary.

8.2 Capacity of the generating set (overload)

Before connecting and operating the generating set, calculate the electrical power required by the devices to be used (in watts)*. When running several devices simultaneously, never exceed the rated load of the generating set (in amps and/or watts) when it is operating continuously.

*This load is usually indicated in the technical specifications or on the device manufacturer's plate. Some devices require a higher load when starting. This minimum required power must not exceed the generating set's maximum power.

8.3 Specifications

Equipment model	PERFORM 7500 T
Maximum/Rated power	6 500 W / 5 200 W
Acoustic pressure level at 1 m (LpA)/measurement uncertainty	83 dB(A) / 0.41 dB(A)
Engine type	KOHLER CH440
Recommended fuel/fuel tank capacity	Unleaded petrol / 7.3 L
Recommended oil/oil sump capacity	SAE 10W30 / 1.1 L
Oil cut-out*	o
Direct current	X
Alternating current	400V - 7.5A
Circuit breaker**	o
Socket type	1 x 2P+T 230V 10/16A - 1 x 3P+T+N 400V 16A
Spark plug	CHAMPION : RC12YC
Dimensions l x w x h	81 x 55.5 x 59 cm
Weight (without fuel)	93.5 kg

o : Standard equipment X: impossible

*Oil cut-out: If there is no oil in the engine sump or if the oil pressure is low, the oil cut-out automatically stops the engine to prevent any damage. If this occurs, check the engine oil level and top it up if necessary before looking for any other cause of the problem.

**Circuit breaker: The genset's electrical circuit is protected by one or more magnetothermal, differential or thermal cut-out switches. In the event of an overload and/or short circuit, the supply of electrical energy may be cut.

If necessary, replace the circuit breakers in the generating set with circuit breakers with identical nominal ratings and specifications.

8.4 EC Declaration of conformity

Name and address of manufacturer :

SDMO Industries - 12 bis rue de la Villeneuve - CS 92848 - 29228 BREST Cedex 2 – France.

Name and address of the person authorised to create and keep the technical file

L. Courtès - SDMO Industries - 12 bis rue de la Villeneuve - CS 92848 - 29228 BREST Cedex 2 – France.

Product description :	Make :	Type :	Serial numbers:
Generating set	SDMO	PERFORM 7500 T	01-2015-00000000-000 > 52-2020-99999999-999

L. Courtès, the manufacturer's authorised representative, hereby declares that the product conforms to the following EU Directives: 2006/42/EC Machinery Directive ; 2006/95/EC Low Voltage Directive ; 2004/108/EC Directive on Electromagnetic Compatibility ; 2000/14/EC Directive relating to the Noise Emission of Outdoor Equipment.

For the directive 2000/14/EC :				
Notified body :	Compliance procedure :	Measured sound power level:	Guaranteed sound power level (LwA) :	Rated output :
CETIM - BP 67- F60304 - SENLIS	Appendix VI.	96.89 dB(A)	97 dB(A)	5 200 W

Brest, 01/02/2015

L. Courtès, Assistant Director, Design and Projects.

9 Conditions of warranty

Your generating set is covered by a commercial warranty granted by *SDMO Industries* in accordance with the following provisions. The warranty period for your generating set shall last for a term of three (3) years or two thousand (2,000) hours of operation, whichever occurs first and starting from the date of purchase. If the generating set does not have an hour meter, the number of operating hours shall be deemed to be eight (8) hours per day. The warranty must be executed by the distributor from whom you purchased your generating set. In the event of a problem with your generating set, you are requested by *SDMO Industries* to contact the distributor and present your purchase invoice or, where applicable, the After Sales Service of *SDMO Industries* on the following number: +33298414141. The Customer Services Department of *SDMO Industries* is available to answer any questions you may have regarding the application of the guarantee; contact details are as follows: SDMO INDUSTRIES -12, Bis rue de la Villeneuve - CS 92848 - 29228 Brest Cedex 2 – Tel: +33298414141 – Fax: +33298416307 -www.sdmo.com.

1. TERMS OF THE WARRANTY

The warranty commences on the date of first purchase of the generating set. The warranty is transferred with the generating set when it is assigned by the first user, with or without financial consideration, and for the remaining term of the initial warranty which cannot be extended. The warranty is only valid on presentation of a legible purchase invoice on which is stated the date of purchase, the type of generating set, the serial number, and which includes the distributor's name, address and company stamp. *SDMO Industries* reserves the right to refuse to honour the warranty in the absence of documentary evidence of the date and place of purchase of the generating set.

This warranty confers the right to the repair or replacement of the generating set or any of its components judged to be faulty by *SDMO Industries* following evaluation in its workshops; *SDMO Industries* reserves the right to meet its obligations by modifying any of the generating set's devices. The generating set or component(s) replaced under warranty become the property of *SDMO Industries*.

2. LIMITATIONS OF THE WARRANTY

The warranty applies to generating sets which have been installed, operated and maintained in accordance with the documentation supplied by *SDMO Industries* and, in the case of a generating set malfunction, when this is due to faulty design, manufacture or materials. *SDMO Industries* does not guarantee the performance levels of the generating set, nor its operation or reliability, for any specific purpose. Under no circumstances can *SDMO Industries* be held responsible for any consequential loss, whether or not arising out of material damage, such as and in particular, but not exclusively: operating losses, expenses or other costs of whatever nature, as a result of the non-availability of the generating set. The warranty is limited to costs associated with the repair or replacement of the generating set or any of its components, excluding consumables. The warranty therefore covers the cost of parts and labour, excluding travelling expenses. Transportation costs of the generating set or of any of its components to SDMO INDUSTRIES workshops, or to any of its approved agents, are the responsibility of the Customer; "return" transportation costs will be paid for by *SDMO Industries*. However, in the case of the warranty not being honoured, all transportation costs are to be paid by the Customer.

3. WARRANTY EXCLUSION

Warranty exclusion applies in the following cases: damage caused during transportation of the generating set; incorrect installation or installation not complying with *SDMO Industries* recommendations and/or technical and safety standards; use of non-recommended products, components, replacement parts, fuel or lubricants; incorrect or abnormal use of the generating set; modification or conversion of the generating set or any of its components not authorised by *SDMO Industries*; normal wear and tear of the generating set or any of its components; damage caused by negligence, lack of supervision, maintenance or cleaning of the generating set; force majeure, acts of God or other external causes (natural disaster, fire, impact, flooding, lightning, etc.); operating of the generating set with insufficient charge; inadequate storage conditions of the generating set. The following components are also excluded from the warranty: exhausts, fuel supply circuits and systems located upstream of fuel/carburettor/injector filters, AVR, starting systems (batteries, starters, recoil starters), enclosures, filters, pipes and hoses, seals and gaskets, belts, relays, fuses, push buttons, bulbs, diodes, switches, sensors (fluid levels, pressure, temperature, etc.), measurement indicators and all consumables and wearing parts.

ÍNDICE

<p>1 Preámbulo</p> <p>2 Instrucciones y normas de seguridad (protección de las personas)</p> <p>3 Manejo del grupo electrógeno</p> <p>4 Utilización del grupo electrógeno</p> <p>5 Mantenimiento del grupo electrógeno</p>	<p>6 Transporte y almacenaje del grupo electrógeno</p> <p>7 Reparación de averías simples</p> <p>8 Especificaciones técnicas</p> <p>9 Cláusulas de la garantía</p>
--	--

1 Preámbulo

 ATENCIÓN		<p>Lea detenidamente este manual y las instrucciones de seguridad también proporcionan antes de utilizar el equipo. Consérvelo durante toda la vida útil del grupo electrógeno y siga estrictamente todas las instrucciones de seguridad, de uso y de mantenimiento indicadas en el mismo.</p>
---------------------	--	--

La información que se incluye en el manual procede de los datos técnicos disponibles en el momento de la impresión (las imágenes reproducidas en el manual carecen de valor contractual). Debido al afán de mejora permanente en la calidad de nuestros productos, estos datos son susceptibles de ser modificados sin previo aviso. Puede solicitar la versión original en francés del manual en el siguiente enlace (www.sdmo.com).

En este manual, los peligros se representan con los siguientes dos símbolos:

 PELIGRO	<p>Peligro inmediato. Indica un peligro inminente que puede provocar la muerte o lesiones graves. La inobservancia de esta consigna puede conllevar consecuencias graves para la salud y la vida de las personas expuestas.</p>
--------------------	--

 ATENCIÓN	<p>Peligro potencial. Indica una situación que puede ser peligrosa. La inobservancia de esta consigna puede conllevar lesiones leves a las personas expuestas o daños materiales.</p>
---------------------	--

1.1 Identificación del grupo electrógeno

La placa de identificación del grupo electrógeno va pegada en el interior de una de las dos placas aislantes o en el chasis.

	<p style="text-align: center;"><i>Ejemplo de placa de identificación</i></p> <table border="0" style="width: 100%;"> <tr> <td style="width: 50%;"> <p>(A): Modelo</p> <p>(B): Marcado CE/GOST (si procede)</p> <p>(C) Nivel de potencia acústica garantizado</p> <p>(D): Potencia máxima</p> <p>(E): Potencia nominal</p> <p>(F): Factor de potencia</p> <p>(G): Masa</p> </td> <td style="width: 50%;"> <p>(H): Intensidad de la corriente</p> <p>(I): Frecuencia de la corriente</p> <p>(J): Tensión de la corriente</p> <p>(K): Índice de protección</p> <p>(E): Norma de referencia</p> <p>(M): Número de serie</p> </td> </tr> </table>	<p>(A): Modelo</p> <p>(B): Marcado CE/GOST (si procede)</p> <p>(C) Nivel de potencia acústica garantizado</p> <p>(D): Potencia máxima</p> <p>(E): Potencia nominal</p> <p>(F): Factor de potencia</p> <p>(G): Masa</p>	<p>(H): Intensidad de la corriente</p> <p>(I): Frecuencia de la corriente</p> <p>(J): Tensión de la corriente</p> <p>(K): Índice de protección</p> <p>(E): Norma de referencia</p> <p>(M): Número de serie</p>
<p>(A): Modelo</p> <p>(B): Marcado CE/GOST (si procede)</p> <p>(C) Nivel de potencia acústica garantizado</p> <p>(D): Potencia máxima</p> <p>(E): Potencia nominal</p> <p>(F): Factor de potencia</p> <p>(G): Masa</p>	<p>(H): Intensidad de la corriente</p> <p>(I): Frecuencia de la corriente</p> <p>(J): Tensión de la corriente</p> <p>(K): Índice de protección</p> <p>(E): Norma de referencia</p> <p>(M): Número de serie</p>		

Los números de serie se solicitarán en caso de reparación o de pedido de piezas de recambio.

Para conservarlos, anote a continuación los números de serie del grupo electrógeno y del motor.

Número de serie del grupo electrógeno:...../..... * *

Marca del motor:.....

Número de serie del motor:..... (P. ej., Kohler (SERIAL NO. 4001200908))

2 Instrucciones y normas de seguridad (protección de las personas)

Las instrucciones y normas de seguridad deben leerse atentamente y son de obligado cumplimiento para no poner en peligro la vida o la salud de las personas. En caso de duda sobre la comprensión de estas instrucciones, acuda al agente más cercano.

2.1 Significado de los pictogramas presentes en el grupo electrógeno

 Peligro	 Peligro: riesgo de descarga eléctrica	 Tierra	 Peligro: riesgo de quemaduras	 Atención: el grupo electrógeno se suministra sin aceite. Antes de la puesta marcha, compruebe el nivel de aceite.
				<p>PELIGRO:</p> <p>1 - Consulte la documentación proporcionada con el grupo electrógeno.</p> <p>2 - Emisión de gases de escape tóxicos. No debe utilizarse en lugares cerrados o mal ventilados.</p> <p>3 - Parar el motor antes de proceder al llenado de carburante.</p>



2.2 Instrucciones generales

Los grupos electrógenos de la gama público generalista (no profesional) están reservados exclusivamente para un uso doméstico; no deben ser utilizados por profesionales en el marco de su actividad.

No deje nunca que otras personas utilicen el grupo electrógeno sin haberles dado antes las instrucciones necesarias. No permita en ningún caso que los niños toquen el grupo electrógeno, ni siquiera apagado, y evite hacer funcionar el grupo electrógeno en presencia de animales (miedo, nerviosismo, etc.).

En cualquier caso, respete los reglamentos locales vigentes sobre el uso de grupos electrógenos.

2.3 Riesgos de electrocución

		<p>RIESGO DE ELECTROCUCIÓN</p> <p>Los grupos electrógenos suministran corriente eléctrica durante su uso, siga las legislaciones en vigor y las recomendaciones de instalación y de uso indicadas en este manual.</p> <p>No conecte el grupo electrógeno directamente a otras fuentes de potencia (por ejemplo, a la red de distribución pública): instale un inversor de fuentes.</p>
PELIGRO		

Para todas las conexiones, utilice cable con recubrimiento plástico, flexible y resistente, acorde con la norma IEC 60245-4 o cables equivalentes y garantice su mantenimiento en perfecto estado. Respete las longitudes de cable indicadas en la tabla del apartado "Sección de cables". Conecte los materiales de clase I al grupo electrógeno con un cable equipado con un conductor de protección PE (verde y amarillo); este conductor de protección no es necesario para los materiales de clase II. Utilice sólo un aparato eléctrico de clase I por toma eléctrica. Según las condiciones de uso (A, B o C) respete también las siguientes medidas de protección:

A - Si el grupo electrógeno se entrega sin un dispositivo de protección diferencial integrado, (versión estándar con neutro aislado del borne de puesta a tierra del grupo electrógeno):

- Utilice un dispositivo diferencial calibrado a 30 mA en la salida de cada toma eléctrica del grupo electrógeno (coloque cada dispositivo a menos de 1 m del grupo electrógeno y protéjalo de la intemperie).
- En caso de uso ocasional de uno o varios aparatos móviles o portátiles, no es necesario conectar el grupo electrógeno a la toma de tierra.

B - Si el grupo electrógeno se entrega con un dispositivo de protección diferencial integrado, (versión con neutro alternador conectado al borne de puesta a tierra del grupo electrógeno – para un uso en esquema TN o TT)

- En caso de alimentación de una instalación temporal o semipermanente (obra, espectáculo, feria, etc.), conecte el grupo electrógeno a la toma de tierra*.
- En caso de alimentación de una instalación fija (por ejemplo, en modo auxiliar, para paliar un fallo en la red eléctrica), la conexión eléctrica del grupo electrógeno debe realizarla un electricista cualificado y que siga la normativa aplicable en el lugar de instalación.

C- Aplicaciones móviles (por ejemplo: grupo electrógeno instalado en un vehículo que se desplaza)

Los grupos electrógenos están pensados para funcionar de forma estacionaria. No pueden ser instalados sobre un vehículo u otro equipo móvil sin un estudio previo para valorar las distintas especificidades de instalación y uso del grupo electrógeno. No debe utilizarse en movimiento. Si no es posible conectar el grupo a una toma de tierra, conecte el borne de toma de tierra del grupo a la masa del vehículo.

No toque nunca los cables pelados ni las conexiones desenchufadas. No manipule nunca un grupo electrógeno con las manos o los pies húmedos. No exponga nunca el material a proyecciones de líquido o a la intemperie ni lo deje sobre un suelo mojado.

En caso de duda sobre la instalación, póngase en contacto con el agente más cercano.

* Para establecer la conexión a tierra del grupo, fije un hilo de cobre de 10 mm² a la toma de tierra del grupo electrógeno y a un piquete de tierra de acero galvanizado hundido 1 metro en el suelo.

2.3.1 Elección de los cables de conexión (sección de cables)



Respete las secciones y las longitudes recomendadas en esta tabla a la hora de realizar la instalación o en caso de utilizar alargos eléctricos.

Tipo de grupo electrógeno:		Monofásico						Trifásico			
		10 A		16 A		32 A		10 A		16 A	
Tipo de toma del grupo electrógeno:		mm ²	AWG	mm ²	AWG	mm ²	AWG	mm ²	AWG	mm ²	AWG
Longitud del cable utilizado	0 a 50 m	4	10	6	9	10	7	1,5	14	2,5	12
	51 a 100 m	10	7	10	7	25	3	2,5	12	4	10
	101 a 150 m*	10	7	16	5	35	2	4	10	6	9

*Esta longitud de cable es la longitud máxima admitida y no debe superarse.

Modo de colocación = cables sobre bandeja de cables o bandeja no perforada/Caída de tensión admisible = 5 %/Multiconductores/Tipo de cable PVC 70 °C (ejemplo H07RNF)/Temperatura ambiente =30 °C.

2.4 Riesgos relacionados con los gases de escape

		<p>RIESGO DE INTOXICACIÓN</p> <p>El óxido de carbono presente en los gases de escape puede ser mortal si la tasa de concentración es muy elevada en la atmósfera que se respira.</p> <p>Utilice siempre el grupo electrógeno en un recinto bien ventilado donde no puedan acumularse los gases.</p>
PELIGRO		

Por motivos de seguridad y con objeto de garantizar un óptimo funcionamiento del grupo electrógeno, se requiere una ventilación adecuada (riesgo de intoxicación, sobrecalentamiento del motor y accidentes o daños a los materiales y a los bienes circundantes). Si es necesario realizar alguna tarea dentro de un edificio, deben evacuarse los gases de escape hacia el exterior y prever una ventilación apropiada de manera que las personas o los animales presentes no resulten afectados.

2.5 Riesgos de incendio

		RIESGO DE INCENDIO No utilice nunca el grupo electrógeno en entornos en los que haya productos explosivos (riesgo de chispas). Aleje cualquier producto inflamable o explosivo (gasolina, aceite, trapos, etc.) durante el funcionamiento del grupo electrógeno. No cubra nunca el grupo electrógeno con ningún material durante su funcionamiento o justo después de su parada: espere a que se enfríe el motor (mínimo 30 min.).
PELIGRO		

2.6 Riesgos de quemaduras

	No toque nunca el motor ni el silenciador de escape durante el funcionamiento del grupo electrógeno o justo después de pararse. Espere a que se haya enfriado el motor antes de realizar cualquier intervención (mínimo 30 minutos).
ATENCIÓN	

El aceite caliente produce quemaduras, evite el contacto directo con la piel. Asegúrese de que el sistema no está bajo presión antes de cualquier intervención. No arranque ni haga girar el motor sin el tapón de llenado de aceite (riesgo de expulsión de aceite).

2.7 Instrucciones para la protección del medio ambiente

Vacíe el aceite del motor en un recipiente previsto para tal fin. No lo tire nunca directamente al suelo.

Evite en la medida de lo posible la reverberación de sonidos en las paredes u otras construcciones (amplificación del volumen).

Si el silenciador de escape del grupo no lleva incorporado un apagachispas y debe utilizarse el grupo electrógeno en zonas boscosas, de monte o campos de hierba, desbroce una zona amplia y asegúrese de que las chispas no provoquen incendios. Cuando el grupo electrógeno está fuera de servicio (fin de vida útil del producto), llévalo a un punto de recogida selectiva de residuos.

3 Manejo del grupo electrógeno

3.1 Leyenda de las ilustraciones

Las ilustraciones de la portada permiten identificar los distintos elementos del grupo electrógeno. Los procedimientos del manual hacen referencia a estos puntos mediante letras y números: por ejemplo, "A; 1" le remite a la marca 1 de la figura A.

Toma de tierra	A - 1	Grifo de carburante del motor	A-6/C-1	Manilla del lanzador-reenrollador	A - 10
Tapón-indicador de llenado de aceite	A-2/B-2	Filtro de aire	A - 7	Disyuntores	A - 11
Tornillo de vaciado de aceite	A-3/B-1	Estrangulador	A - 8	Tomas eléctricas	A - 12
Tapón del depósito de carburante	A - 4	Mando de funcionamiento y paro	A - 9	Silenciador de escape	A - 13
Filtro de criba	A - 5				

Cuello de llenado	B - 3
Tapón de llenado de aceite	B - 4

Tornillo de fijación de la cubierta	C - 2	Tapa de la bandeja de sedimentos	C - 5
Tuercas de fijación de la cubierta	C - 3	Junta	C - 6
Cubierta	C - 4	Bandeja de sedimentos	C - 7

Enganches de la tapa del filtro de aire	D - 1	Elemento de papel	D - 3	Posición "Normal"	D - 5
Tapa del filtro de aire	D - 2	Elemento de espuma	D - 4	Posición "Temperaturas bajas"	D - 6

Tornillo de fijación del parachispas	E - 1	Parachispas	E - 2	Protección del silenciador de escape	E - 3
--------------------------------------	-------	-------------	-------	--------------------------------------	-------

Capuchón de la bujía de encendido	F - 1	Bujía de encendido	F - 2
-----------------------------------	-------	--------------------	-------

3.2 Primera puesta en servicio

En el momento de la recepción del grupo electrógeno, compruebe el buen estado del material y la totalidad del pedido. Si el grupo electrógeno lleva una brida de transporte situada bajo el motor, retírela. Llene el depósito de aceite (si es necesario) y de carburante y conecte la batería (si dispone de ella). Al conectar la batería (si existe), no se deben invertir los bornes positivo y negativo: la inversión puede ocasionar graves daños en el equipo eléctrico. Algunos grupos electrógenos requieren un tiempo de rodaje. Póngase en contacto con su agente más cercano para más información.

4 Utilización del grupo electrógeno

4.1 Elegir el emplazamiento de uso

	Los grupos electrógenos están pensados para funcionar de forma estacionaria. No pueden ser instalados sobre un vehículo u otro equipo móvil sin un estudio previo para valorar las distintas especificidades de instalación y uso del grupo electrógeno. No debe utilizarse en movimiento.
ATENCIÓN	

1. Seleccione un lugar limpio, con buena ventilación y protegido de la intemperie.
2. Coloque el grupo electrógeno sobre una superficie plana y horizontal lo suficientemente resistente para que el grupo electrógeno no se hunda (la inclinación del grupo en cualquier dirección no debe superar los 10°).
3. La alimentación de aceite y carburante no debe estar cerca del grupo electrógeno si está en funcionamiento o si el grupo electrógeno todavía está caliente.

4.2 Compruebe el buen estado general del grupo electrógeno (tornillería, mangueras)

Antes de cada arranque y después de cada uso, inspeccione el conjunto del grupo electrógeno para localizar cualquier avería o signo de deterioro.

1. Compruebe todos los tubos y tubos flexibles para asegurarse de su buen estado y de la ausencia de fugas.
La sustitución de los tubos o tubos flexibles debe llevarla a cabo un especialista. Póngase en contacto con su agente más cercano.
2. Apriete todos los tornillos que tengan juego.
El apriete de las bujías de encendido debe llevarlo a cabo un especialista. Póngase en contacto con su agente más cercano.

4.3 Comprobar el nivel de aceite y proceder al llenado del depósito en caso necesario

	Antes de poner en marcha el grupo electrógeno, compruebe siempre el nivel de aceite. Si el grupo electrógeno se ha utilizado previamente, déjelo enfriar durante 30 minutos como mínimo antes de comprobar el nivel de aceite. Proceda al rellenado con el aceite recomendado (cf. § Características) con ayuda de un embudo.
ATENCIÓN	



1. Retire el tapón indicador de nivel de aceite (A-2/B-2) desenroscándolo y limpie la varilla indicadora.
2. Introduzca el tapón indicador de nivel de aceite en la boca de llenado (B - 3) sin enroscarlo y sáquelo.
3. Compruebe el nivel visualmente y proceda al rellenado si es necesario.
4. Vuelva a enroscar del todo el tapón indicador de nivel de aceite en la boca de llenado.
5. Elimine el exceso de aceite con un trapo limpio y compruebe que no haya fugas.

o

1. Retire el tapón del depósito de aceite (B - 4); el nivel debe situarse a la altura del punto de rebose del cuello de llenado, proceda al rellenado en caso necesario.
2. Enrosque del todo el tapón del depósito de aceite
3. Elimine el exceso de aceite con un trapo limpio y compruebe que no haya fugas.

4.4 Comprobar el nivel de carburante y proceder al llenado del depósito en caso necesario

	Utilice solamente carburante limpio sin presencia de agua . Las mezclas E15, E20 y E85 NO están aprobadas y NO deben usarse; los efectos provocados por combustible viejo, pasado o contaminado no están cubiertos por la garantía. El combustible debe cumplir con estos requisitos:
ATENCIÓN	<ul style="list-style-type: none">- Gasolina limpia, nueva y sin plomo.- Octanaje de 87 (R+M)/2 o superior.- Número de octano de investigación (Research Octane Number, RON) de 90 octanos como mínimo.- La gasolina de hasta 10% de alcohol etílico y 90% sin plomo es aceptable.- Se autoriza la mezcla de metil ter-butil éter (MTBE) y gasolina sin plomo (hasta un máximo del 15% de MTBE por volumen).- No añada aceite a la gasolina.

		RIESGO DE EXPLOSIÓN Respete las normativas locales vigentes referentes a la manipulación de productos derivados del petróleo. El llenado debe llevarse a cabo con el motor parado y una vez frío. Se prohíbe acercarse a una llama, provocar chispas, fumar o llamar por teléfono durante el llenado del depósito. Una vez lleno, compruebe que el tapón del depósito esté correctamente cerrado. Limpie todo resto de carburante con un trapo limpio y espere a que se disipen los vapores antes de poner en marcha el motor.
PELIGRO		

1. Desenrosque el tapón del depósito de carburante (A - 4).
2. Verifique visualmente el nivel de carburante.
3. Si es necesario, llene el depósito de carburante limpio sin agua:
Llene el depósito de carburante con un embudo, con cuidado para no derramar el carburante.
No llene demasiado el depósito (no debe haber carburante en el cuello de llenado).
4. Vuelva a enroscar el tapón del depósito de carburante.

4.5 Compruebe el estado del filtro de aire Quad clean

	No utilice nunca gasolina u otros disolventes fácilmente inflamables para limpiar el elemento del filtro de aire (riesgo de incendio o de explosión al arrancar el grupo electrógeno).
ATENCIÓN	El funcionamiento del motor con la tapa de funcionamiento con tiempo frío en condiciones de servicio normales puede provocar daños. No utilice aire comprimido con el elemento de papel.

1. Baje las asas de la tapa (D - 1) del filtro de aire Quad clean (A - 7), retire los ganchos bajo los topes de la base. Retire la tapa (D - 2)
2. Retire el filtro primario (D - 4) del elemento de papel (D - 3).
3. Verifique visualmente el estado del filtro primario y del elemento de papel.
4. Limpie o sustituya los elementos si fuera preciso (cf. § *Limpiar – Sustituir el filtro de aire*).
5. Coloque el elemento de papel sobre la base. Coloque el filtro primario sobre el elemento de papel
6. Coloque la tapa del filtro de aire en posición de funcionamiento normal (con el sol hacia el exterior) (D - 5) o de funcionamiento con tiempo frío (con el copo de nieve hacia el exterior) (D - 6). Introduzca los ganchos bajo los topes de la base. Suba las asas para fijar la tapa.

4.6 Poner en marcha el grupo electrógeno

Espere un período de enfriamiento de 60 segundos entre los intentos de arranque. Si no se siguen estas directivas, se puede quemar el arrancador.

	Antes de cualquier uso es preciso: - Saber detener el grupo electrógeno en caso de emergencia. - Comprender a la perfección todos los comandos y las maniobras.
ATENCIÓN	Para detener el grupo electrógeno de forma urgente, ponga el mando o la llave de arranque y parada en «OFF» o en «O».

1. Compruebe que el grupo electrógeno esté bien conectado a una toma de tierra (cf. § *Toma de tierra del grupo*).
2. Abra la llave de carburante del motor (A-6/C-1) poniéndola en "I".
3. Ponga la palanca del estérter (A - 8) en la posición « I ».
N.B: No utilice el estérter cuando el motor esté caliente ni cuando la temperatura ambiente sea elevada.
4. Ponga el mando de encendido y apagado (A - 9) en «ON» o en «I».
5. Tire una vez de la palanca del estérter-rebobinador (A - 10) lentamente hasta notar resistencia y déjela volver a su posición poco a poco.
6. A continuación, tire del mando del estérter rebobinador con un movimiento enérgico y rápido hasta que arranque el motor.
7. Coloque lentamente la palanca del estérter en la posición "O" y espere a que la temperatura del motor empiece a subir antes de utilizar el grupo electrógeno.

Si el motor no arranca, repita la operación hasta ponerlo en marcha abriendo el estérter progresivamente.

4.7 Utilizar la electricidad facilitada

Cuando la velocidad del grupo electrógeno se haya estabilizado (unos 3 min):

1. Verifique que los disyuntores (A - 11) estén en posición pulsada. Púlselo si es necesario.
2. Conecte los equipos que se van a usar a las tomas eléctricas (A - 12) del grupo electrógeno.

4.8 Apagar el grupo electrógeno

	Asegure siempre la ventilación apropiada del grupo electrógeno; incluso después de la parada, el motor continúa desprendiendo calor.
ATENCIÓN	No olvide cerrar la llave de carburante.

1. Desconecte las tomas eléctricas (A - 12) para que el motor gire en vacío durante uno o dos minutos.
2. Ponga el mando de encendido y apagado (A - 9) en «OFF» u «O»: el grupo electrógeno se apaga.
3. Cierre la llave de carburante (A-6/C-1).

5 Mantenimiento del grupo electrógeno

Las operaciones de mantenimiento que deben realizarse vienen descritas en la tabla de mantenimiento. La frecuencia viene indicada a título indicativo y para los grupos electrógenos que funcionan con carburante y aceite según las especificaciones indicadas en este manual. Acorte los intervalos de mantenimiento en función de las condiciones de uso del grupo electrógeno y de las necesidades (limpie el filtro de aire con más frecuencia si se utiliza el grupo electrógeno en lugares con mucho polvo).

5.1 Recordatorio de la utilidad

Por motivos de seguridad, el mantenimiento del grupo electrógeno debe efectuarse a conciencia y de manera regular por personas que tengan la experiencia necesaria con las herramientas adecuadas. La garantía quedará excluida especialmente en caso de que no se respeten las recomendaciones de mantenimiento. Si tiene dudas o debe realizar una operación especial, póngase en contacto con su agente más cercano, que podrá asesorarle y resolver sus problemas.

5.2 Tabla de periodicidades de mantenimiento

Elemento	Operaciones que hay que realizar cuando se alcance el primer plazo indicado	Cada año	Después de las 5 primeras horas	Cada 50 horas	Cada 100 horas	Cada 200 horas	Cada 300 horas	Cada 500 horas
Aceite del motor	Vaciar	•	•		•			
Filtro-tamiz	Limpiar	•		•				
Filtro primario Quad Clean	Mantenimiento. Sustitución	•		•				
Tamiz de carburante	Limpiar	•			•			
Parachispas	Comprobar. Limpiar				•			
Grupo electrógeno	Limpiar	•			•			
Filtro de aire	Sustituir					•		
Filtros de aceite (el tanque y tubería)	Revise. Limpie o reemplace si es necesario						•	
Bujía	Sustituir	•						•
Válvulas*	Comprobar. Ajustar*						•	

* Operación(es) que debe realizar uno de nuestros agentes.

5.3 Realización de las operaciones de mantenimiento

	Antes de realizar cualquier operación de mantenimiento: - Pare el grupo electrógeno - Desconecte el(los) capuchón(es) de la(s) bujías de encendido y desenchufar la batería de arranque (si existe).
ATENCIÓN	

Utilice únicamente recambios originales o sus equivalentes: riesgo de deterioro del grupo electrógeno.



5.3.1 Escurrir el aceite del motor

Para garantizar un vaciado rápido y completo, es necesario renovar el aceite del motor tibio (arranque el grupo electrógeno y déjelo funcionar unos minutos en caso necesario).

Siga las instrucciones de protección del medio ambiente (cf. § Instrucciones para la protección del medio ambiente) y recoja el aceite en un recipiente adecuado.



1. Con el motor aún caliente, coloque un recipiente adecuado bajo el tornillo de vaciado de aceite (A-3/B-1), retire el tapón indicador de nivel de aceite (A-2/B-2) y el tornillo de vaciado de aceite.
2. Una vez terminado el vaciado, vuelva a enroscar el tornillo de vaciado de aceite. Apriete al par de 17,6 N·m (13 ft. Lb).
3. Llene el depósito de aceite con el aceite recomendado (cf. § Características) y compruebe el nivel (cf. § Verificación del nivel de aceite).
4. Coloque en su lugar y apriete el tapón indicador de nivel de aceite.
5. Compruebe que no haya fugas de aceite tras el llenado y limpie con un trapo limpio cualquier residuo de aceite.

5.3.2 Limpieza del filtro tamiz

		No fume, acerque llamas ni provoque chispas. Compruebe la ausencia de fugas, enjague cualquier resto de carburante y asegúrese que los vapores se han disipado antes de poner en marcha el grupo electrógeno.
Peligro		

1. Desenrosque el tapón del depósito de carburante (A - 4).
2. Retire el filtro de criba (A - 5) situado en el interior del depósito.
3. Con una pistola de aire comprimido seco a baja presión, sople sobre el filtro de criba desde el exterior hacia el interior.
4. Limpie el filtro de criba con un disolvente y séquelo. Sustitúyalo si está dañado.
5. Vuelva a colocar el filtro de criba y vuelva a enroscar con cuidado el tapón del depósito de carburante.

5.3.3 Limpieza de la cazoleta de sedimentos

		No fume, acerque llamas ni provoque chispas. Compruebe la ausencia de fugas, enjague cualquier resto de carburante y asegúrese que los vapores se han disipado antes de poner en marcha el grupo electrógeno.
Peligro		

1. Cierre la llave de A-6/C-1).
2. Desenrosque los tornillos de fijación de la cubierta (C - 2) y las tuercas de fijación de la misma (C - 3).
3. Retire la cubierta (C - 4).
4. Desatornille la bandeja de sedimentos (C - 7).
5. Limpie la bandeja de sedimentos con un disolvente no inflamable o con un punto de inflamación elevado. Séquela completamente.
6. Compruebe el estado de la tapa de la bandeja de sedimentos (C - 5) y de la junta (C - 6). Sustitúyalas si están dañadas.
7. Vuelva a atornillar la bandeja de sedimentos.
8. gire la llave de carburante del motor hacia la derecha.
9. Limpie cualquier resto de carburante con un trapo limpio y compruebe que no hay fugas.

5.3.4 Limpie-reemplace el filtro de aire Quad clean

	No utilice nunca gasolina u otros disolventes fácilmente inflamables para limpiar el elemento del filtro de aire (riesgo de incendio o de explosión al arrancar el grupo electrógeno). El funcionamiento del motor con la tapa de funcionamiento con tiempo frío en condiciones de servicio normales puede provocar daños. No utilice aire comprimido con el elemento de papel.
ATENCIÓN	

1. Baje las asas de la tapa (D - 1) del filtro de aire Quad clean (A - 7), retire los ganchos bajo los topes de la base. Retire la tapa (D - 2)

Filtro primario (D - 4):

2. Retire el filtro primario del elemento de papel (D - 3).
3. Sustituya o lave el filtro primario con agua caliente y detergente. Aclárelo y déjelo secar.
4. Engrase ligeramente el filtro primario con aceite de motor nuevo. Elimine el exceso de aceite.
5. Vuelva a colocar el filtro primario sobre el elemento de papel.

Elemento de papel :

6. Separe el filtro primario del elemento de papel. Realice el mantenimiento del filtro primario y vuelva a colocar el elemento de papel.
7. Coloque el nuevo elemento de papel sobre la base. Coloque el filtro primario sobre el elemento de papel.
8. Coloque la tapa del filtro de aire en posición de funcionamiento normal (con el sol hacia el exterior) (D - 5) o de funcionamiento con tiempo frío (con el copo de nieve hacia el exterior) (D - 6). Introduzca los ganchos bajo los topes de la base. Suba las asas para fijar la tapa.

5.3.5 Vuelva a colocar la bujía

1. Limpie el alojamiento de la bujía de encendido.
2. Retire la caperuza de la bujía de encendido (F - 1) y extraiga la bujía (F - 2) con ayuda de una llave para bujías.
3. Utilice un calce para ajustar el juego «X» de los electrodos a 0,76 mm (0,03 in).
4. Vuelva a colocar la bujía de encendido en su sitio y apriétela con la mano para no dañar las roscas.
5. Utilice una llave para bujías para apretar la bujía de encendido al par de 27 N·m (20 ft. Lb).

5.3.6 Limpiar el parachispas

1. Afloje el tornillo de fijación del parachispas (E - 1).
2. Desmonte el parachispas (E - 2).
3. Con un cepillo metálico, retire los restos acumulados de carbono de la pantalla del parachispas.
N.B.: El parachispas no debe estar perforado ni agrietado. Sustitúyalo en caso necesario.
4. Coloque el parachispas sobre la protección del silenciador de escape (E - 3) y apriete el tornillo de fijación del parachispas.

5.3.7 Limpiar el grupo electrógeno

La parte interna y la externa del grupo electrógeno deben limpiarse regularmente.

- Para los grupos electrógenos utilizados en el exterior: limpie el grupo electrógeno con más frecuencia si está instalado en una zona arbolada o en un ambiente corrosivo, o si está sucio de polvo o materia orgánica (hojas en descomposición, musgo, estiércol, etc.).
- Para los grupos electrógenos instalados en interior: compruebe siempre la limpieza y el estado correcto de la instalación.

	No limpie nunca el grupo electrógeno con limpiadoras de alta presión. Aplique un producto anticorrosión en las partes dañadas; los arañazos importantes deben repararse (póngase en contacto con el agente más cercano).
ATENCIÓN	

1. Lave el grupo electrógeno* con una esponja húmeda con agua y con un detergente suave (p. ej., jabón para automóviles).
2. Con una esponja empapada en agua limpia, elimine todo resto de producto de limpieza.
3. Cuando sea necesario, cepille las entradas de aire del motor y del alternador con un cepillo o un trapo.
4. Verifique el buen estado general del grupo electrógeno (ausencia de fugas, apriete correcto de los tornillos, de las conexiones y de las mangueras, etc.).
5. Sustituya las piezas defectuosas cuando sea necesario (utilice únicamente piezas originales y póngase en contacto con un agente en caso necesario).

* Para las partes metálicas (chasis, placa aislante, etc.), también se puede utilizar una espuma limpiadora seguida de un secado con un trapo suave y absorbente. Las manchas y la suciedad resistente se pueden eliminar con un disolvente adecuado (white spirit o equivalente) seguido de un secado con un trapo suave y absorbente.

6 Transporte y almacenaje del grupo electrógeno

6.1 Condiciones de transporte y de manipulación

Antes de transportar el grupo electrógeno, compruebe el buen apriete de los tornillos, cierre el grifo de carburante (si existe) y desconecte la batería (si existe). El grupo electrógeno debe transportarse en su posición normal de uso, nunca debe volcarse sobre un lado. La manipulación de un grupo debe realizarse sin movimientos bruscos ni sacudidas y tras haber tomado la precaución de preparar con antelación el lugar de almacenamiento o de uso.

6.2 Condiciones de almacenamiento

Aplique este procedimiento si el grupo electrógeno va a permanecer guardado o sin funcionar durante más de dos meses. El grupo electrógeno debe almacenarse en su posición normal de uso, nunca debe volcarse sobre un lado.

1. Añada un aditivo conservante en el depósito de carburante.
2. Ponga a funcionar el motor durante 2-3 minutos para que el carburante junto con el aditivo se dispersen por el todo el sistema de carburante (las averías relacionadas con el no tratamiento del carburante no están cubiertas por la garantía).
3. Con el motor tibio, vacíe el aceite .
4. Retire la bujía o bujías de encendido (F - 2) y vierta unos 3 cl (1 oz) de aceite de motor nuevo en los cilindros.
5. Sustituya la bujía o bujías y gire manualmente el motor para distribuir el aceite.
6. Desconecte la batería.
7. Limpie el grupo electrógeno.
8. Recúbralo con una funda para protegerlo del polvo y guárdelo en un lugar limpio y seco.

7 Reparación de averías simples

El grupo electrógeno...

Compruebe que:

Soluciones:

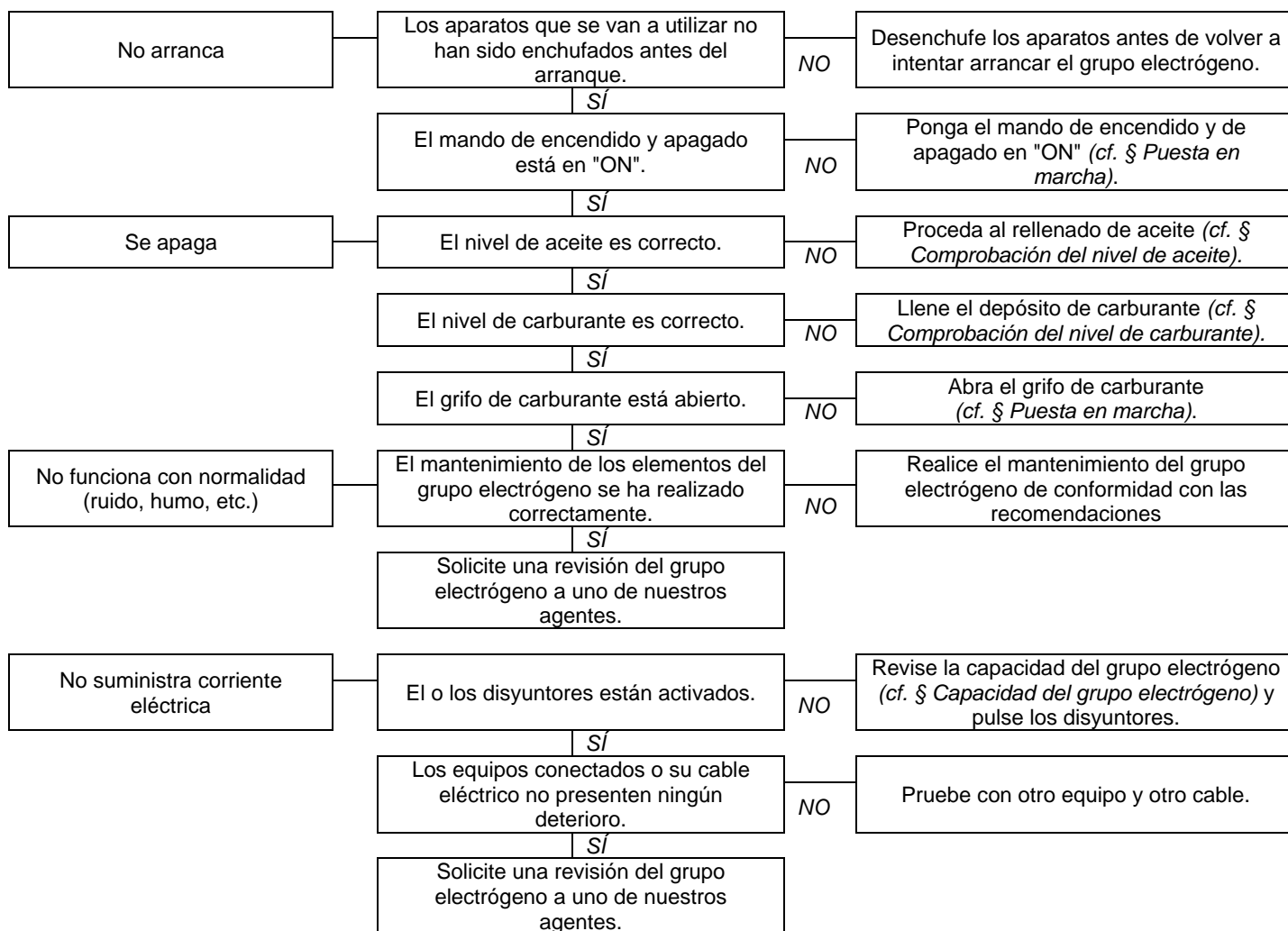

8 Especificaciones técnicas

8.1 Condiciones de uso

Las prestaciones de los grupos electrógenos especificadas se obtienen a partir de las condiciones de referencia estipuladas por la norma ISO 8528-1 (2005):

Presión barométrica total: 100 kPa - Temperatura ambiente del aire: 25 °C (298 K) - Humedad relativa: 30 %.

Las prestaciones de los grupos electrógenos se reducen en un 4% aprox. por cada 10 °C de aumento de temperatura o un 1% aprox. por cada 100 m de elevación de altura. Los grupos electrógenos sólo pueden funcionar en modo estacionario.

8.2 Capacidad del grupo electrógeno (sobrecarga)

Antes de conectar y de hacer funcionar el grupo electrógeno, calcule la potencia eléctrica requerida por los aparatos eléctricos (expresada en vatios)*. El total de todas las potencias (en amperios y/o vatios) de los aparatos utilizados simultáneamente no deberá exceder la potencia nominal del grupo en funcionamiento continuo.

*Esta potencia eléctrica generalmente viene indicada en la placa de características técnicas o en la placa del fabricante de los equipos. Algunos equipos requieren una mayor potencia durante el encendido. Esta potencia mínima requerida no debe superar la potencia máxima del grupo electrógeno.

8.3 Características

Modelo del material	PERFORM 7500 T
Potencia máxima/nominal	6 500 W / 5 200 W
Nivel de presión acústica a 1 m (LpA)/incertidumbre de medición	83 dB(A) / 0.41 dB(A)
Tipo de motor	KOHLER CH440
Carburante recomendado/capacidad del depósito de carburante	Gasolina sin plomo / 7.3 L
Aceite recomendado/capacidad del cárter de aceite	SAE 10W30 / 1.1 L
Seguridad de aceite*	o
Corriente continua	X
Corriente alterna	400V - 7.5A
Disyuntor**	o
Tipo de tomas	1 x 2P+T 230V 10/16A - 1 x 3P+T+N 400V 16A
Tipo de bujía	CHAMPION : RC12YC
Dimensiones L x an x al	81 x 55.5 x 59 cm
Peso (sin carburante)	93.5 kg

o : Equipamiento de serie X: imposible

*Seguridad de aceite: en caso de falta de aceite en el cárter motor o en caso de baja presión de aceite, el dispositivo de seguridad del aceite detiene automáticamente el motor para prevenir cualquier daño. En ese caso, compruebe el nivel de aceite del motor y agregue más en caso necesario antes de buscar otra posible causa de avería.

**Disyuntor: el circuito eléctrico del grupo está protegido por uno o varios interruptores magnetotérmicos, diferenciales o térmicos. En caso de posibles sobrecargas y/o cortocircuitos, puede interrumpirse la distribución de energía eléctrica. Si es necesario, sustituya los disyuntores del grupo electrógeno por los disyuntores con valores nominales y características idénticas.

8.4 Declaración de conformidad CE

Nombre y dirección del fabricante:

SDMO Industries - 12 bis rue de la Villeneuve - CS 92848 - 29228 BREST Cedex 2 – Francia.

Nombre y dirección de la persona autorizada a constituir y conservar el dossier técnico

L. Courtès - SDMO Industries - 12 bis rue de la Villeneuve - CS 92848 - 29228 BREST Cedex 2 – Francia.

Descripción del producto:	Marca:	Tipo:	Números de serie:
Grupo electrógeno	SDMO	PERFORM 7500 T	01-2015-00000000-000 > 52-2020-99999999-999

L. Courtès, representante autorizado del fabricante, declara que el producto cumple las directivas europeas siguientes: 2006/42/EC Directiva de máquinas ; 2006/95/EC Directiva de baja tensión ; 2004/108/EC Directiva de compatibilidad electromagnética ; 2000/14/EC Directiva relativa a las emisiones sonoras en el entorno debidas a las máquinas de uso al aire libre.

Por la directiva 2000/14/CE:				
Organismo notificado:	Procedimiento de puesta a punto:	Nivel de potencia acústica medido:	Nivel de potencia acústica garantizado (LwA) :	P asignada:
CETIM - BP 67- F60304 - SENLIS	Anexo VI.	96.89 dB(A)	97 dB(A)	5 200 W

Brest, 01/02/2015

L. Courtès, Director adjunto de estudios y proyectos.

9 Cláusulas de la garantía

El grupo electrógeno está cubierto por una garantía comercial de *SDMO Industries*, conforme a las disposiciones siguientes. La duración de la garantía del grupo electrógeno es, bien de tres (3) años, bien de dos mil (2000) horas de operación, el plazo que llegue antes a partir de la fecha de compra. Si el grupo electrógeno no dispone de contador horario, el número de horas de operación consideradas es de ocho (8) horas por día. La garantía debe ser aplicada por el distribuidor al que adquirió el grupo electrógeno. En caso de problemas con el grupo electrógeno, *SDMO Industries* le invita a ponerse en contacto con el distribuidor (tenga a mano la factura) o, en su caso, con el Servicio postventa al cliente de *SDMO Industries* en el número siguiente: +33298414141. El Servicio de atención al cliente *SDMO Industries* está a su disposición para responder a las preguntas sobre los términos de aplicación de la garantía. Las coordenadas son las siguientes: *SDMO INDUSTRIES* -12, Bis rue de la Villeneuve - CS 92848 - F-29228 Brest Cedex 2 – Tel.: +33 298 414 141 – Fax: +33 298 416 307 -www.sdmo.com.

1. **TÉRMINOS Y CONDICIONES DE APLICACIÓN DE LA GARANTÍA**

El período de garantía comienza a correr desde la fecha de compra del grupo electrógeno por el primer usuario. Esta garantía se transfiere con el grupo electrógeno en caso de cesión por parte del primer usuario, ya sea a título gratuito u oneroso, por la duración restante de la garantía original, que no puede ser ampliada. La garantía sólo es aplicable mediante la presentación de la factura de compra legible, que mencione la fecha de compra, el tipo de grupo electrógeno, el número de serie, el nombre, dirección y sello comercial del distribuidor. *SDMO Industries* se reserva el derecho de no aplicar la garantía en el caso en el que no se entregue un documento que justifique el lugar y fecha de compra del grupo electrógeno. Esta garantía otorga derecho a la reparación o el cambio del grupo electrógeno o de los componentes que se juzguen defectuosos por parte de *SDMO Industries*, tras el correspondiente examen en sus talleres. *SDMO Industries* se reserva el derecho de modificar los dispositivos del grupo electrógeno para cumplir con sus obligaciones. El grupo electrógeno o los componentes sustituidos bajo la garantía serán propiedad de *SDMO Industries*.

2. **LIMITACIÓN DE LA GARANTÍA**

La garantía se aplica a los grupos electrógenos instalados, operados y mantenidos de acuerdo con la documentación proporcionada por *SDMO Industries* y en caso de mal funcionamiento del grupo electrógeno, de fallo de diseño, mano de obra o materiales. *SDMO Industries* no garantiza que las características del grupo electrógeno permanezcan inmutables, ni el funcionamiento, ni la fiabilidad si se utiliza con fines específicos. *SDMO Industries* no será, en ningún caso, responsable de los daños inmateriales producidos como consecuencia directa o indirecta de los daños materiales, como por ejemplo pero sin limitarse a: pérdidas de explotación, costes y gastos que pudieran resultar de la indisponibilidad del grupo electrógeno, etc.

La garantía se limita al coste de la reparación o la sustitución del grupo electrógeno o cualquiera de sus componentes, con excepción de los consumibles. La garantía cubre de este modo el coste de la mano de obra y las piezas, exceptuando los gastos de desplazamiento. Los gastos de transporte del grupo electrógeno o cualquiera de sus componentes hasta los talleres de *SDMO Industries* o cualquiera de los agentes autorizados correrán a cargo del cliente. Los gastos de transporte de «retorno» correrán a cargo de *SDMO Industries*. Sin embargo, en el caso de que la garantía no sea de aplicación, los gastos de transporte serán sufragados en su totalidad por el cliente.

3. **CASOS EXCLUIDOS DE LA GARANTÍA**

La garantía no cubre los siguientes casos: daños del grupo electrógeno como consecuencia del transporte; instalación defectuosa o instalación no conforme con las recomendaciones de *SDMO Industries* y/o las normas técnicas y de seguridad; utilización de productos, componentes, piezas de repuesto, combustibles o lubricantes que no se ajusten a las recomendaciones; uso indebido o anómalo del grupo electrógeno; alteración o modificación del grupo electrógeno o cualquiera de sus componentes sin autorización de *SDMO Industries*; desgaste normal del grupo electrógeno o de uno de sus componentes; deterioro como consecuencia de una negligencia o la falta de supervisión, de mantenimiento o limpieza del grupo electrógeno; casos de fuerza mayor, casos fortuitos o causas externas (catástrofes naturales, incendios, descargas, inundaciones, rayos, etc.); uso del grupo electrógeno con una carga insuficiente; condiciones de almacenamiento del grupo electrógeno defectuosas. Los siguientes componentes están también excluidos de la garantía: escapes; circuitos y sistemas de alimentación de combustible situados aguas arriba de los filtros de combustible/carburador/injector; regulador automático de tensión (AVR); sistemas de arranque (baterías, motores de arranque, arranque con cable retráctil); capós; filtros; manguitos y conexiones; juntas; correas; relés; fusibles; interruptores; lámparas; diodos; conmutadores; sensores (nivel, presión, temperatura, etc.); indicadores de medidas; y todos los artículos consumibles y piezas de desgaste.

INHALT

<p>1 Vorwort</p> <p>2 Anweisungen und Regeln zur Sicherheit (Personenschutz)</p> <p>3 Erhalt des Stromerzeugers</p> <p>4 Betrieb des Stromerzeugers</p> <p>5 Wartung des Stromerzeugers</p>	<p>6 Transport und Lagerung des Stromerzeugers</p> <p>7 Behandlung kleinerer Störungen</p> <p>8 Technische Daten</p> <p>9 Garantiebedingungen</p>
---	---

1 Vorwort

		Lesen Sie vor jeder Verwendung dieses Handbuch und Sicherheitshinweise auch vorgesehen sorgfältig durch. Heben Sie es auf, so lange Sie den Stromerzeuger haben, und beachten Sie sorgfältig die Sicherheitsanweisungen und die Hinweise bezüglich der Verwendung und der Wartung des Stromerzeugers.
ACHTUNG		

Die Informationen dieses Handbuchs beruhen auf den technischen Gegebenheiten, die zum Zeitpunkt des Drucks vorlagen (Für die in diesem Handbuch abgebildeten Photos übernehmen wir keine Gewähr). Im Sinne einer kontinuierlichen Qualitätsverbesserung unserer Erzeugnisse können sich diese Gegebenheiten jederzeit ändern. Auf einfache Anfrage über unsere Homepage (www.sdmo.com) liefern wir unsere Originalanleitungen in Französisch.

In diesem Handbuch wird mittels der beiden folgenden Symbole auf eine Gefahr hingewiesen:

		Unmittelbare Gefahr. Weist auf eine drohende Gefahr hin, die zu schweren bis tödlichen Verletzungen führen kann. Die Nichteinhaltung dieses Hinweises kann zu schwerwiegenden Konsequenzen für Gesundheit und Leben der betroffenen Personen führen.
GEFAHR		

		Mögliche Gefahr. Weist auf eine möglicherweise gefährliche Situation hin. Die Nicht-Beachtung dieses Hinweises kann leichte Verletzungen bei den betroffenen Personen oder materielle Schäden nach sich ziehen.
ACHTUNG		

1.1 Identifizierung des Stromerzeugers

Das Typenschild des Stromerzeugers ist auf der Innenseite einer der beiden Verkleidungen oder auf dem Chassis angebracht.

	<p style="text-align: center;"><i>Beispiel für ein Typenschild</i></p> <table border="0" style="width: 100%;"> <tr> <td>(A): Modell</td> <td>(H): Stromstärke</td> </tr> <tr> <td>(B): Kennzeichnung gemäß CE/GOST</td> <td>(I): Stromfrequenz</td> </tr> <tr> <td>(C): Garantierter Schallleistungspegel</td> <td>(J): Stromspannung</td> </tr> <tr> <td>(D): Maximale Leistung</td> <td>(K): Schutzklasse</td> </tr> <tr> <td>(E): Nennleistung</td> <td>(L): Maßgebliche Norm</td> </tr> <tr> <td>(F): Leistungsfaktor</td> <td>(M): Seriennummer</td> </tr> <tr> <td>(G): Gewicht</td> <td></td> </tr> </table>	(A): Modell	(H): Stromstärke	(B): Kennzeichnung gemäß CE/GOST	(I): Stromfrequenz	(C): Garantierter Schallleistungspegel	(J): Stromspannung	(D): Maximale Leistung	(K): Schutzklasse	(E): Nennleistung	(L): Maßgebliche Norm	(F): Leistungsfaktor	(M): Seriennummer	(G): Gewicht	
(A): Modell	(H): Stromstärke														
(B): Kennzeichnung gemäß CE/GOST	(I): Stromfrequenz														
(C): Garantierter Schallleistungspegel	(J): Stromspannung														
(D): Maximale Leistung	(K): Schutzklasse														
(E): Nennleistung	(L): Maßgebliche Norm														
(F): Leistungsfaktor	(M): Seriennummer														
(G): Gewicht															

Die Seriennummern sind im Falle von Reparaturen oder Ersatzteilbestellungen erforderlich. Tragen Sie die Seriennummern des Stromerzeugers und des Motors unten ein, damit Sie sie immer zur Hand haben.
 Seriennummer des Stromerzeugers:...../..... -
 Motorhersteller:.....
 Seriennummer des Motors:..... (z. B.. Kohler (SERIAL NO. 4001200908))

2 Anweisungen und Regeln zur Sicherheit (Personenschutz)

Die Vorschriften und Sicherheitsanweisungen sind aufmerksam durchzulesen und strikt einzuhalten, damit keine Personen einer Gefahr für Leib und Leben ausgesetzt werden. Sollten Sie beim Verständnis dieser Anweisungen Schwierigkeiten haben, wenden Sie sich bitte an den nächsten Vertragshändler.

2.1 Bedeutung der auf dem Stromerzeuger angebrachten Symbole

				<p>Achtung: Der Stromerzeuger wird ohne Ölbefüllung geliefert. Vor dem Anlassen den Ölstand kontrollieren.</p>
Gefahr	Gefahr: Gefährliche elektrische Spannung	Erdung	Gefahr: Verbrennungsgefahr	

	<p>GEFAHR:</p> <p>1 - Die mit dem Stromerzeuger gelieferten technischen Unterlagen beachten.</p> <p>2 - Emission giftiger Abgase. Nicht in einem geschlossenen oder schlecht belüfteten Raum betreiben.</p> <p>3 - Vor dem Nachfüllen von Kraftstoff Motor abstellen.</p>
1 2 3	

2.2 Allgemeine Anweisungen



Die Stromerzeuger aus der Baureihe der Heimwerkergeräte (keine Profi-Geräte) sind nur für den privaten Gebrauch ausgelegt; sie sind nicht für den Einsatz unter professionellen Bedingungen gedacht.

Lassen Sie niemals andere den Stromerzeuger bedienen, ohne ihnen zuvor die notwendigen Anweisungen gegeben zu haben.

Halten Sie Kinder vom Stromerzeuger fern, auch wenn dieser abgeschaltet ist, und vermeiden Sie es, den Stromerzeuger in Anwesenheit von Tieren laufen zu lassen (Angst, Aufregung usw.).

Halten Sie sich in allen Fällen an die geltenden regionalen Vorschriften bezüglich der Verwendung von Stromerzeugern.

2.3 Stromschlaggefahr

		STROMSCHLAGEGFAHR Die Stromerzeuger liefern im Betrieb elektrischen Strom ab; beachten Sie die geltenden gesetzlichen Bestimmungen sowie die in diesem Handbuch aufgeführten Anweisungen bezüglich der Installation und des Betriebs. Schließen Sie den Stromerzeuger niemals direkt an andere Energiequellen an (z. B. das öffentliche Stromnetz); installieren Sie einen Stromquellen-Umschalter.
GEFAHR		

Verwenden Sie bei allen Anschlüssen flexible und widerstandsfähige Gummi ummantelte Kabel gemäß Norm IEC 60245-4 oder gleichwertige Kabel und halten Sie diese in ordnungsgemäßem Zustand. Halten Sie die in der Tabelle in Abschnitt "Querschnitt der Stromkabel" angegebenen Längeneempfehlungen ein. Schließen Sie Geräte der Kategorie I mit Hilfe eines Kabels mit Schutzleiter PE (grün/gelb) an den Stromerzeuger an; dieser Schutzleiter ist bei Geräten der Kategorie II nicht erforderlich. Schließen Sie immer nur ein einziges Gerät der Kategorie I pro Steckdose an. Beachten Sie je nach Einsatzbedingungen (A, B oder C) auch folgende Sicherheitsmaßnahmen:

A - Der Stromerzeuger ist im Auslieferungszustand nicht mit einer integrierten Fehlerstrom-Schutzeinrichtung ausgestattet

(Standardausführung, Neutralleiter von Masse des Stromerzeugers isoliert):

- Verwenden Sie eine auf 30 mA eingestellte Fehlerstrom-Schutzeinrichtung am Abgang jeder Steckdose des Stromerzeugers (installieren Sie jede Schutzeinrichtung mindestens 1 m vom Stromerzeuger entfernt und schützen Sie sie vor Witterungseinflüssen).
- Bei nur gelegentlicher Anwendung eines oder mehrerer mobiler Geräte muss der Stromerzeuger nicht geerdet werden.

B - Der Stromerzeuger ist im Auslieferungszustand mit einer integrierten Fehlerstrom-Schutzeinrichtung ausgestattet (Ausführung, bei der der Neutralleiter des Generators an Masse des Stromerzeugers angeschlossen ist - für Anwendungen im TN- oder TT-Netz):

- Bei Stromspeisungen in eine temporäre oder halb-dauerhafte Installation (Baustelle, Veranstaltung, Jahrmarkt usw.) ist der Stromerzeuger zu erden*.
- Bei der Versorgung einer dauerhaften Installation (als Notstromversorgung bei Ausfall des öffentlichen Stromnetzes z. B.) muss der elektrische Anschluss des Stromerzeugers von einem zugelassenen Fachmann unter Berücksichtigung der am Einsatzort geltenden Bestimmungen vorgenommen werden.

C- Mobile Anwendungen (z. B.: auf fahrendem Gefährt installierter Stromerzeuger)

Die Stromerzeuger sind für stationären Betrieb vorgesehen. Sie dürfen nicht auf ein Fahrzeug oder eine sonstige mobile Einrichtung installiert werden, ohne dass zuvor die Besonderheiten dieser Installation und Anwendung des Stromerzeugers untersucht und berücksichtigt wurden. Jede Verwendung in bewegtem Zustand ist untersagt. Ist eine Erdung nicht möglich, ist der Erdanschluss des Stromerzeugers mit der Fahrzeugmasse zu verbinden.

Berühren Sie niemals unisolierte Kabel oder abgeklemmte Anschlüsse. Niemals einen Stromerzeuger mit feuchten Händen oder Füßen bedienen. Setzen Sie das Gerät nie einer Spritzgefahr oder Witterungseinflüssen aus und stellen Sie es auch nicht auf feuchtem Untergrund ab.

Bestehen bezüglich der Installation Zweifel, wenden Sie sich bitte an Ihren nächsten Vertragshändler.

* Zum Erden des Stromerzeugers ein Kupferkabel mit 10 mm² Querschnitt zwischen dem Erdungsanschluss und einem verzinkten Erdungsstab, der 1 Meter tief in die Erde getrieben wurde, anschließen.

2.3.1 Auswahl der Anschlusskabel (Querschnitt der Kabel)



Halten Sie sich an die in der Tabelle angegebenen Angaben bezüglich der Länge und des Querschnitts, wenn Sie eine Installation herstellen bzw. wenn Sie Verlängerungskabel einsetzen möchten.

Stromerzeuger-Typ:		Einphasig						Dreiphasig			
		10 A		16 A		32 A		10 A		16 A	
Typ der Steckdose am Stromerzeuger:		mm ²	AWG	mm ²	AWG	mm ²	AWG	mm ²	AWG	mm ²	AWG
Empfohlener Kabelquerschnitt:											
Länge des verwendeten Kabels	0 bis 50 m	4	10	6	9	10	7	1.5	14	2.5	12
	51 bis 100 m	10	7	10	7	25	3	2.5	12	4	10
	101 bis 150 m*	10	7	16	5	35	2	4	10	6	9

*Diese Länge ist die maximal zulässige Länge und darf nicht überschritten werden.

Verlegungsart = Kabel in Kabelkanal oder nicht gelochter Ablage / zulässiger Spannungsabfall = 5% / Mehrdrähtig / Kabel vom Typ PVC 70°C (z. B. H07RNF) / Umgebungstemperatur = 30°C.

2.4 Durch Abgase verursachte Risiken

		VERGIFTUNGSGEFAHR Das in den Abgasen enthaltene Kohlenmonoxid kann tödlich sein, wenn die Konzentration in der eingeatmeten Atmosphäre zu hoch ist. Lassen Sie den Stromerzeuger immer nur an einem gut belüfteten Ort laufen, an dem sich die Abgase nicht anstauen können.
GEFAHR		

Aus Sicherheitsgründen und für einen störungsfreien Betrieb des Stromerzeugers ist eine gute Belüftung unerlässlich (Gefahr von Vergiftung, Motorüberhitzung und Unfällen oder Beschädigungen von Ausrüstung und Gütern in der unmittelbaren Umgebung). Ist ein Einsatz innerhalb eines Gebäudes notwendig, sind die Abgase unbedingt ins Freie abzuführen und es ist für eine geeignete Belüftung zu sorgen, so dass anwesende Personen oder Tiere nicht gefährdet werden.

2.5 Brandgefahr

		BRANDGEFAHR Lassen Sie den Stromerzeuger niemals in der Umgebung von explosionsgefährlichen Stoffen laufen (Funkengefahr). Jegliche entflammbare oder explosive Stoffe fern halten (Benzin, Öl, Lappen usw.), wenn der Stromerzeuger in Betrieb ist. Decken Sie den Stromerzeuger niemals während seines Betriebs oder unmittelbar danach mit etwas ab, gleich um was es sich handelt: Warten Sie immer, bis der Motor abgekühlt ist (mindestens 30 Minuten).
GEFAHR		

2.6 Verbrennungsgefahr

	Niemals den Motor oder den Schalldämpfer des Auspuffs berühren, wenn der Stromerzeuger läuft oder gerade abgeschaltet wurde. Warten Sie, bevor Sie am Motor arbeiten, bis dieser abgekühlt ist (mindestens 30 Minuten).
ACHTUNG	

Heißes Öl verursacht Verbrennungen und sollte daher nicht in Kontakt mit der Haut geraten. Vergewissern Sie sich vor jedem Eingriff davon, dass das System nicht mehr unter Druck steht. Starten Sie oder lassen Sie den Motor niemals mit abgenommenem Verschluss der Öleinfüllöffnung laufen (Gefahr von Ölverspritzungen).

2.7 Umweltschutzvorschriften

Fangen Sie das Öl in einem hierfür geeigneten Behälter auf: Lassen Sie Motoröl nie auf den Boden laufen. Sorgen Sie, wenn es möglich ist, dafür, dass Schallreflexionen an Wänden oder anderen Konstruktionen vermieden werden (Erhöhung des Geräuschpegels).

Wenn der Auspuff-Schalldämpfer Ihres Stromerzeugers nicht mit einem Funkenfänger ausgestattet ist und das Gerät in einem Bereich mit Baum- oder Buschbewuchs oder auf einer Wiese eingesetzt werden soll, sollten Sie einen genügend großen Bereich roden und aufmerksam darauf achten, dass keine Funken zu einem Brand führen. Wird der Stromerzeuger nicht mehr verwendet (Lebensdauer beendet), ist dieser ordnungsgemäß zu entsorgen.

3 Erhalt des Stromerzeugers

3.1 Verzeichnis der Abbildungen

Die Abbildungen im Einband zeigen die verschiedenen Bauteile des Stromerzeugers. Die in dem Handbuch beschriebenen Anweisungen nehmen durch die Verwendung von Buchstaben und Nummern Bezug auf deren Kennzeichnung: "A - 1" verweist zum Beispiel auf die Nummer 1 in Abbildung A.

Erdung	A - 1	Motorkraftstoffhahn	A-6/C-1	Griff des Anlasserzugs	A - 10
Ölmessstab	A-2/B-2	Luftfilter	A - 7	Schutzschalter	A - 11
Ölablassschraube	A-3/B-1	Choker	A - 8	Steckdosen	A - 12
Kraftstofftankdeckel	A - 4	Ein-/Ausschalter	A - 9	Auspuffschalldämpfer	A - 13
Tankeinfüllsieb	A - 5				

Öleinfüllstutzen	B - 3
Öleinfüllverschluss	B - 4

Befestigungsschraube für Abdeckung	C - 2	Deckel für Absetzbehälter	C - 5
Befestigungsmutter für Abdeckung	C - 3	Dichtung	C - 6
Abdeckung	C - 4	Absetzbehälter	C - 7

Befestigungsclips für Luftfilterabdeckung	D - 1	Papierelement	D - 3	Stellung « normal »	D - 5
Abdeckung Luftfilter	D - 2	Schaumstoffelement	D - 4	Stellung « niedrige Temperaturen »	D - 6

Befestigungsschraube Funkenfänger	E - 1	Funkenfänger	E - 2	Schutz für Auspuffschalldämpfer	E - 3
-----------------------------------	-------	--------------	-------	---------------------------------	-------

Kappe für Zündkerze	F - 1	Zündkerze	F - 2
---------------------	-------	-----------	-------

3.2 Erstinbetriebnahme

Überprüfen Sie bei der Entgegennahme Ihres Stromerzeugers die Ausrüstung auf ordnungsgemäßen Zustand und auf Vollständigkeit in Bezug auf die Bestellung. Ist der Stromerzeuger mit einer unter dem Motor angebrachten Transportvorrichtung versehen, so ist diese zu entfernen. Füllen Sie Öl (bei Bedarf) und Kraftstoff nach und schließen Sie die Batterie an (wenn vorhanden). Vertauschen Sie niemals den Plus- und den Masseanschluss der Batterien (falls vorhanden): Eine Vertauschung kann zu schweren Beschädigungen an der elektrischen Anlage führen. Einige Stromerzeuger müssen eine bestimmten Zeit eingefahren werden; wenden Sie sich für weitere Informationen an den nächsten Vertragshändler.

4 Betrieb des Stromerzeugers

4.1 Bestimmung des Aufstellungsorts für den Betrieb

	Die Stromerzeuger sind für stationären Betrieb vorgesehen. Sie dürfen nicht auf ein Fahrzeug oder eine sonstige mobile Einrichtung installiert werden, ohne dass zuvor die Besonderheiten dieser Installation und Anwendung des Stromerzeugers untersucht und berücksichtigt wurden. Jede Verwendung in bewegtem Zustand ist untersagt.
ACHTUNG	

1. Wählen Sie einen sauberen, gut belüfteten und vor Witterungseinflüssen geschützten Ort aus.
2. Stellen Sie den Stromerzeuger auf einer ebenen, horizontalen und ausreichend befestigten Fläche ab, auf der das Aggregat nicht einsinkt (das Gerät sollte in allen Richtungen nicht mit mehr als 10° Neigung abgestellt werden).
3. Der Öl- bzw. Kraftstoffvorrat darf während des Betriebs bzw., solange der Stromerzeuger noch heiß ist, nicht in dessen Nähe gebracht werden.

4.2 Überprüfung des Stromerzeugers auf seinen ordnungsgemäßen Zustand (Verbindungsmitel, Schläuche)

Überprüfen Sie vor der Inbetriebnahme und nach jeder Verwendung alle Teile des Stromerzeugers.

1. Überprüfen Sie alle Leitungen und Schläuche auf ihren ordnungsgemäßen Zustand und, dass keine Lecks vorhanden sind.
Der Austausch von Leitungen und Schläuchen muss von einem Fachmann durchgeführt werden; wenden Sie sich hierzu an den nächsten Vertragshändler.
2. Ziehen Sie alle Schrauben, die sich gelöst haben, nach.
Das Nachziehen der Zylinderkopfschrauben muss von einem Fachmann durchgeführt werden; wenden Sie sich hierzu an den nächsten Vertragshändler.

4.3 Kontrolle und Auffüllen des Ölstands

	Überprüfen Sie vor dem Starten des Stromerzeugers immer den Motorölstand. Wurde der Stromerzeuger gerade verwendet, lassen Sie ihn mindestens 30 Minuten lang abkühlen, bevor Sie den Ölstand kontrollieren. Das vorgeschriebene Motoröl (s. § Technische Daten) mit Hilfe eines Trichters einfüllen.
ACHTUNG	

1. Den Verschluss der Öleinfüllöffnung mit Peilstab (A-2/B-2) herausziehen und den Peilstab abwischen..
2. Den Peilstab in den Einfüllstutzen (B - 3) einstecken, ohne den Verschluss anzuziehen, und dann wieder herausnehmen.
3. Überprüfen Sie den Ölstand und füllen Sie nötigenfalls Öl nach.
4. Den Verschlussstopfen der Öleinfüllöffnung mit Ölpeilstab wieder ganz in den Einfüllstutzen eindrehen.
5. Wischen Sie daneben gelaufenes Öl mit einem sauberen Lappen ab und stellen Sie sicher, dass keine Undichtigkeiten vorliegen.

ODER

1. Den Verschlussstopfen der Öleinfüllöffnung (B - 4) herausnehmen; das Öl muss bis zum Überlauf an der Einfüllöffnung stehen, ansonsten muss Öl nachgefüllt werden.
2. Den Verschluss der Öleinfüllöffnung wieder festziehen
3. Wischen Sie daneben gelaufenes Öl mit einem sauberen Lappen ab und stellen Sie sicher, dass keine Undichtigkeiten vorliegen.

4.4 Kontrolle und Auffüllen des Kraftstoffstands

	Verwenden Sie nur sauberen, wasserfreien Kraftstoff . Die Kraftstoffsorten E15, E20 und E85 sind NICHT zugelassen und dürfen NICHT verwendet werden. Schäden durch überalterten, abgestandenen oder verschmutzten Kraftstoff sind nicht durch die Garantie gedeckt. Der Kraftstoff muss folgende Anforderungen erfüllen:
ACHTUNG	<ul style="list-style-type: none">- Sauberes, frisches, unverbleites Benzin.- Oktanzahl 87 oder höher.- Research-Oktanzahl (RON) von mindestens 90.- Gemische aus bis maximal 10 % Äthylalkohol und 90 % bleifreiem Benzin dürfen verwendet werden.- Gemische aus Methyltertiärbuthylether (MTBE) und bleifreiem Benzin (maximal 15 % Volumenanteil MTBE) sind ebenfalls als Kraftstoff zugelassen.- Mischen Sie kein Öl in das Benzin.

	EXPLOSIONSGEFAHR Beachten Sie die örtlich geltenden Vorschriften zum Umgang mit Schmier- und Kraftstoffen. Das Betanken hat bei abgeschaltetem und abgekühltem Motor zu erfolgen. Es ist verboten, während des Betankens mit Feuer umzugehen oder Funken zu erzeugen, noch zu rauchen oder zu telefonieren. Überprüfen Sie nach dem Tanken immer, ob der Tankverschluss ordnungsgemäß verschlossen ist. Wischen Sie jegliche Kraftstoffreste mit einem sauberen Tuch ab und stellen Sie sicher, dass die Dämpfe verdunstet sind, bevor Sie den motor starten.
GEFAHR	

1. Drehen Sie den Tankdeckel (A - 4) ab.
2. Sichtprüfung der Kraftstoffstand.
3. Füllen Sie bei Bedarf Kraftstoff nach. Dieser darf keine Verunreinigungen oder Wasser enthalten.
Befüllen Sie den Kraftstofftank mit Hilfe eines Trichters; achten Sie dabei darauf, dass kein Kraftstoff verschüttet wird.
Nicht zu viel Kraftstoff einfüllen (es darf kein Kraftstoff im Einfüllstutzen stehen).
4. Schrauben Sie den Verschluss des Kraftstofftanks wieder auf.

4.5 Überprüfen Sie den Zustand des Luftfilters Quad clean

	Zum Reinigen des Luftfiltereinsatzes niemals Benzin oder Lösungsmittel mit niedrigem Flammpunkt verwenden (Brand- oder Explosionsgefahr beim Starten des Stromerzeugers). Wird der Motor bei normalen Betriebsbedingungen mit der Abdeckung für den Betrieb bei Kälte betrieben, kann es zu Beschädigungen kommen. Den Papiereinsatz nicht mit Druckluft ausblasen.
ACHTUNG	

1. Die Bügel (D - 1) des Quad-clean-Luftfilterdeckels (A - 7) umlegen und die Haken aushängen. Den Deckel (D - 2) abnehmen
2. Den Vorfilter (D - 4) vom Papiereinsatz (D - 3) nehmen.
3. Den Zustand des Vorfilters und des Papiereinsatzes begutachten.
4. Die Teile reinigen oder bei Bedarf austauschen (s. § *Reinigen - Austauschen des Luftfilters*).
5. Papiereinsatz in die Halterung einsetzen. Vorfilter auf den Papiereinsatz setzen.
6. Den Luftfilterdeckel in die Stellung für Normalbetrieb (Sonnensymbol nach außen) (D - 5) bzw. in die Stellung für den Betrieb bei Kälte (Schneeflocken-Symbol nach außen) (D - 6) bringen. Die Haken wieder einhängen. Die Bügel wieder hochklappen, um den Deckel zu befestigen.

4.6 Stromerzeuger starten

Zwischen den Startversuchen muss der Motor jeweils 60 Sekunden lang abkühlen. Bei Nichtbeachtung dieser Vorschrift kann der Anlassermotor durchbrennen.

	Vor jeder Verwendung müssen Sie: - wissen, wie der Stromerzeuger im Notfall abgestellt wird, - mit allen Steuerungen und Bedienungen vertraut sein.
ACHTUNG	Zum Abstellen des Stromerzeugers im Notfall müssen Sie den Schalter bzw. den Schlüssel für die Zündung auf "OFF" bzw. "O" stellen.

1. Stellen Sie sicher, dass der Stromerzeuger richtig geerdet ist (s. § *Erdung des Stromerzeugers*).
2. Stellen Sie den Motorkraftstoffhahn (A-6/C-1) auf « I ».
3. Stellen Sie den Choke (A - 8) auf "I".
Hinweis: Verwenden Sie den Choke nicht, wenn der Motor warm ist, oder bei hohen Umgebungstemperaturen.
4. Stellen Sie den Ein-Aus-Schalter (A - 9) auf "ON" bzw. "I".
5. Ziehen Sie den Griff des Anlasserzugs (A - 10) ein Mal langsam heraus, bis Sie einen gewissen Widerstand spüren; lassen Sie ihn nun wieder langsam zurückfedern.
6. Ziehen Sie den Anlasserzug nun schnell und kräftig heraus, bis der Motor anspringt.
7. Schieben Sie den Choke allmählich in Stellung "O" zurück und warten Sie, bis der Motor auf Betriebstemperatur ist, bevor Sie den Stromerzeuger verwenden.

Wenn der Motor nicht anläuft, wiederholen Sie den Vorgang und öffnen Sie den Choke dabei nach und nach, bis der Motor anspringt.

4.7 Verwendung des erzeugten Stroms

Nachdem der Stromerzeuger seine Drehzahl stabilisiert hat (nach etwa 3 Minuten):

1. Prüfen Sie, ob die Schutzschalter (A - 11) tatsächlich gedrückt sind. Wenn nicht, drücken Sie sie.
2. Schließen Sie die Stromabnehmer an die Steckdosen (A - 12) des Stromerzeugers an.

4.8 Stromerzeuger ausschalten

	Achten Sie immer auf eine ausreichende Belüftung des Stromerzeugers: Selbst bei abgeschaltetem Motor strahlt dieser noch weiterhin Hitze ab. Kraftstoffhahn unbedingt schließen.
ACHTUNG	

1. Ziehen Sie die Stecker (A - 12) heraus und lassen Sie den Motor 1 oder 2 Minuten lang ohne Last laufen.
2. Stellen Sie den Ein-Aus-Schalter (A - 9) auf "OFF" bzw. "O": Der Stromerzeuger bleibt stehen.
3. Schließen Sie den Kraftstoffhahn (A-6/C-1).

5 Wartung des Stromerzeugers

Die durchzuführenden Wartungsarbeiten sind in der Wartungstabelle beschrieben. Ihr Intervall wird als Richtwert für Stromerzeuger angegeben, die mit Kraftstoff und Öl gemäß den in diesem Handbuch beschriebenen Spezifikationen betrieben werden. Die Wartungsintervalle sind entsprechend der Einsatzbedingungen und der Inanspruchnahme des Stromerzeugers zu verkürzen (z. B. häufigeres Reinigen des Luftfilters, wenn der Stromerzeuger in staubiger Umgebung betrieben wird).

5.1 Hinweis auf die Nützlichkeit

Die Sicherheit des Stromerzeugers erfordert eine regelmäßige und sorgfältige Wartung durch Personen, die über die notwendige Erfahrung und geeignetes Werkzeug verfügen. Die Gewährleistungszusage wird unwirksam, wenn die Wartungsvorschriften nicht eingehalten werden. Bei Fragen oder komplizierten Arbeiten sollten Sie sich an den nächstgelegenen Vertragshändler wenden, der Sie beraten und Abhilfe schaffen kann.

5.2 Wartungstabelle

Kontrolle von	Beim zuerst erreichten Zeitpunkt durchzuführende Arbeit	jährlich	Nach den ersten 5 Betriebsstunden	Alle 50 Betriebsstunden	Alle 100 Betriebsstunden	Alle 200 Betriebsstunden	Alle 300 Betriebsstunden	Alle 500 Betriebsstunden
Motoröl	Wechseln	•	•		•			
Sieb	Reinigen	•		•				
Vorfilter Quad Clean	Wartung - Austausch	•		•				
Tankauslasssieb	Reinigen	•			•			
Funkenfänger	Überprüfen – reinigen				•			
Stromerzeuger	Reinigen	•			•			
Luftfilter	Austauschen					•		
Ölfilter (Tank-und Rohrleitungen)	Überprüfen. Reinigen oder ersetzen, wenn nötig						•	
Zündkerze	Austauschen	•						•
Ventile *	Überprüfen - einstellen*						•	

* Von einem unserer Mitarbeiter durchführen lassen.

5.3 Durchführung der Wartungsarbeiten

	Vor allen Wartungsarbeiten müssen Sie: - den Stromerzeuger ausschalten, - den oder die Stecker der Zündkerze(n) abziehen und die Startbatterie (falls vorhanden) abklemmen.
ACHTUNG	

Verwenden Sie ausschließlich Originalteile oder gleichwertiges Material: Gefahr der Beschädigung des Stromerzeugers.



5.3.1 Motoröl ablassen

Damit der Ölwechsel rasch und vollständig erfolgt, ist es ratsam, diesen bei warmem Öl durchzuführen (Stromerzeuger starten und gegebenenfalls einige Minuten laufen lassen).

Beachten Sie die Anweisungen bezüglich des Umweltschutzes (s. § Umweltschutzbestimmungen) und fangen Sie das Öl in einem geeigneten Gefäß auf.



1. Stellen Sie ein geeignetes Gefäß unter die Ölablassschraube (A-3/B-1) und ziehen Sie dann, solange der Motor noch warm ist, den Verschluss der Öleinfüllöffnung mit dem Peilstab (A-2/B-2) heraus und öffnen Sie die Ölablassschraube.
2. Ist das Öl vollständig herausgelaufen, drehen Sie die Ölablassschraube wieder ein. Anzugsdrehmoment: 17,6 Nm (13 ft. Lb.).
3. Das vorgeschriebene Motoröl auffüllen (s. § Technische Daten) und anschließend den Ölstand kontrollieren (s. § Ölstandskontrolle).
4. Setzen Sie den Verschluss der Öleinfüllöffnung mit dem Peilstab wieder auf.
5. Wischen Sie alle Spuren von Öl mit einem sauberen Lappen ab und stellen Sie nach dem Auffüllen sicher, dass kein Öl austritt.

5.3.2 Reinigung van het zeefilter

		Nicht rauchen, kein offenes Feuer oder Funken in unmittelbare Nähe bringen oder erzeugen. Überprüfen Sie, ob eine Undichtheit besteht, wischen Sie etwaige Kraftstoffspuren sauber ab und vergewissern Sie sich, dass die Dämpfe verfliegen sind, bevor Sie den Stromerzeuger in Betrieb nehmen.
Gefahr		

1. Den Kraftstofftankdeckel abschrauben (A - 4).
2. Das Tankeinfüllsieb (A - 5) im Tank herausnehmen.
3. Mit einer Druckluftpistole mit trockener Niederdruckluft das Tankeinfüllsieb von außen nach innen ausblasen.
4. Reinigen Sie das Tankeinfüllsieb mit einem Lösungsmittel, und lassen Sie es trocknen. Tauschen Sie es aus, wenn es beschädigt ist.
5. Das Tankeinfüllsieb wieder einsetzen und den Kraftstofftankdeckel sorgfältig zurückschrauben.

5.3.3 Reinigen des Absetzbehälters

		Nicht rauchen, kein offenes Feuer oder Funken in unmittelbare Nähe bringen oder erzeugen. Überprüfen Sie, ob eine Undichtheit besteht, wischen Sie etwaige Kraftstoffspuren sauber ab und vergewissern Sie sich, dass die Dämpfe verfliegen sind, bevor Sie den Stromerzeuger in Betrieb nehmen.
Gefahr		

1. Stellen Sie den Motorkraftstoffhahn A-6/C-1).
2. Schrauben Sie die Befestigungsschrauben für die Abdeckung (C - 2) und die Befestigungsmuttern (C - 3) ab.
3. Nehmen Sie die Abdeckung (C - 4) ab.
4. Schrauben Sie den Absetzbehälter (C - 7) ab.
5. Waschen Sie den Absetzbehälter mit einem nicht oder schwer entflammaren Lösungsmittel aus. Lassen Sie ihn vollständig trocknen.
6. Überprüfen Sie den Zustand der Abdeckung und des Absetzbehälters (C - 5) und der Dichtung (C - 6). Tauschen Sie beschädigte Teile aus.
7. Schrauben Sie den Absetzbehälter wieder auf.
8. Drehen Sie den Motorkraftstoffhahn nach rechts.
9. Wischen Sie etwaige Kraftstoffspuren mit einem sauberen Lappen ab und überprüfen Sie die Leitungen auf Dichtheit.

5.3.4 Sauber-ersetzen Sie den Luftfilter Quad clean

	Zum Reinigen des Luftfiltereinsatzes niemals Benzin oder Lösungsmittel mit niedrigem Flammpunkt verwenden (Brand- oder Explosionsgefahr beim Starten des Stromerzeugers). Wird der Motor bei normalen Betriebsbedingungen mit der Abdeckung für den Betrieb bei Kälte betrieben, kann es zu Beschädigungen kommen. Den Papiereinsatz nicht mit Druckluft ausblasen.
ACHTUNG	

1. Die Bügel (D - 1) des Quad-clean-Luftfilterdeckels (A - 7) umlegen und die Haken aushängen. Den Deckel (D - 2) abnehmen

Vorfilter (D - 4):

2. Den Vorfilter vom Papiereinsatz (D - 3) nehmen.
3. Den Vorfilter austauschen oder mit warmem Wasser und Reinigungsmittel waschen. Gut ausspülen und trocknen lassen.
4. Den Vorfilter leicht mit neuem Motoröl einölen. Überschüssiges Öl abwischen.
5. Den Vorfilter auf den Papiereinsatz aufsetzen.

Papiereinsatz :

6. Den Vorfilter vom Papiereinsatz nehmen. Vorfilter warten und Papiereinsatz wechseln.
7. Neuen Papiereinsatz in die Halterung einsetzen. Vorfilter auf den Papiereinsatz setzen.
8. Den Luftfilterdeckel in die Stellung für Normalbetrieb (Sonnensymbol nach außen) (D - 55) bzw. in die Stellung für den Betrieb bei Kälte (Schneeflocken-Symbol nach außen) (D - 6) bringen. Die Haken wieder einhängen. Die Bügel wieder hochklappen, um den Deckel zu befestigen.

5.3.5 Ersetzen Sie die Zündkerze

1. Reinigen Sie die Öffnung für die Zündkerze.
2. Ziehen Sie den Zündkerzenstecker (F - 1) ab und drehen Sie die Zündkerze (F - 2) mit Hilfe eines Zündkerzenschlüssels heraus.
3. Stellen Sie den Elektrodenabstand "X" mit Hilfe einer Fühlerlehre auf 0,76 mm (0,03 inch) ein.
4. Drehen Sie die Zündkerze von Hand fest an, damit Sie das Gewinde nicht beschädigen.
5. Ziehen Sie die Zündkerze mit Hilfe eines geeigneten Schlüssels mit einem Drehmoment von 27 Nm (20 ft. Lb.) an.

5.3.6 Reinigen des Funkenfängers

1. Drehen Sie die Befestigungsschrauben (E - 1) des Funkenfängers heraus.
2. Nehmen Sie den Funkenfänger (E - 2) ab.
3. Entfernen Sie die Kohleablagerungen auf dem Funkenfänger mit Hilfe einer Metallbürste.
Anmerkung : Der Funkenfänger darf weder löchrig noch gerissen sein. Wechseln Sie ihn nötigenfalls aus.
4. Setzen Sie den Funkenfänger wieder auf den Schutz des Auspuffschalldämpfers (E - 3) und ziehen Sie die Befestigungsschrauben des Funkenfängers wieder an.

5.3.7 Reinigen des Stromerzeugers

Reinigen Sie den Stromerzeuger regelmäßig von innen und von außen.

- Bei im Freien verwendeten Stromerzeugern: Reinigen Sie den Stromerzeuger häufiger, wenn er in eine baumreichen Zone oder in korrosiver Atmosphäre aufgestellt ist, oder wenn er von Staub oder organischen Stoffen (verrottendes Laub, Moos, Kot...) verschmutzt wurde.
- Bei Stromerzeugern, die in einem Raum installiert sind: Prüfen Sie immer die Sauberkeit und den korrekten Zustand der Anlage.

	Reinigen Sie den Stromerzeuger nie mit einem Hochdruckreiniger. Bestreichen Sie Verschleißstellen mit einem Rostschutzmittel, jeder größere Kratzer muss repariert werden (wenden Sie sich an den nächstgelegenen Händler).
ACHTUNG	

1. Waschen Sie den Stromerzeuger außen mit Schwamm und einer milden Waschlauge (z. B. Autowaschmittel).*
2. Entfernen Sie anschließend mit einem in klares Wasser getauchten Schwamm alle Reste des Reinigungsmittels.
3. Reinigen Sie bei Bedarf die Einlässe von Motor und Generator mit einer Bürste oder einem trockenen Lappen.
4. Kontrollieren Sie den Stromerzeuger auf ordnungsgemäßen Zustand (keine Lecks, gut festgezogene Schraubverbindungen, Anschlüsse, Schläuche usw.).
5. Tauschen Sie defekte Teile bei Bedarf aus (verwenden Sie nur Original-Ersatzteile und wenden Sie sich bei Bedarf an einen Vertreter).

* Für Reinigung der Metallteile (Grundrahmen, Leisten usw.) ist die Verwendung von Schaumreiniger und das anschließende Abwischen mit einem weichen und saugfähigen Lappen auch möglich. Flecken oder hartnäckige Verschmutzungen können mit einem geeigneten Lösungsmittel (Spiritus o. ä.) gelöst und anschließend mit einem weichen und saugfähigen Lappen abgewischt werden.

6 Transport und Lagerung des Stromerzeugers

6.1 Bedingungen für Transport und Handling

Bevor Sie den Stromerzeuger transportieren, überprüfen Sie, ob alle Schraubverbindungen richtig angezogen sind, schließen Sie den Kraftstoffhahn (falls vorhanden) und klemmen Sie die Batterie (falls vorhanden) ab. Der Stromerzeuger muss in seiner normalen Betriebsposition transportiert werden und darf nie auf die Seite gelegt werden. Die Bedienung und Handhabung des Aggregats sind ohne Anwendung von Gewalt auszuführen und vor der Verwendung oder der Einlagerung sollte der jeweilige Ort entsprechend vorbereitet sein.

6.2 Lagerungsbedingungen

Diese Einlagerungs- bzw. Überwinterungsprozedur ist einzuhalten, wenn der Stromerzeuger für einen Zeitraum von mehr als 2 Monaten nicht verwendet wird. Der Stromerzeuger muss in seiner normalen Betriebsposition eingelagert werden und darf nie auf die Seite gelegt werden.

1. Füllen Sie einen Konservierungszusatz in den Kraftstofftank.
2. Lassen Sie den Motor 2 bis 3 Minuten lang laufen, damit sich der Kraftstoff mit dem Zusatz im gesamten Kraftstoffsystem vermischt (für Störungen in Folge von falscher Behandlung des Kraftstoffs wird keine Garantie übernommen).
3. Lassen Sie das Öl bei warmem Motor ab.
4. Bauen Sie die Zündkerze(n) (F - 2) aus und gießen Sie etwa 3 cl (1oz.) neues Motoröl in den oder die Zylinder.
5. Wechseln Sie die Kerze(n) und drehen sie den Motor von Hand durch, um das Öl zu verteilen.
6. Batterie abklemmen.
7. Reinigen des Stromerzeugers
8. Schützen Sie ihn mit einer Schutzabdeckung gegen Staub und lagern Sie ihn an einer trockenen und sauberen Stelle

7 Behandlung kleinerer Störungen

Der Stromerzeuger...

Überprüfen ob:

Abhilfemaßnahme:

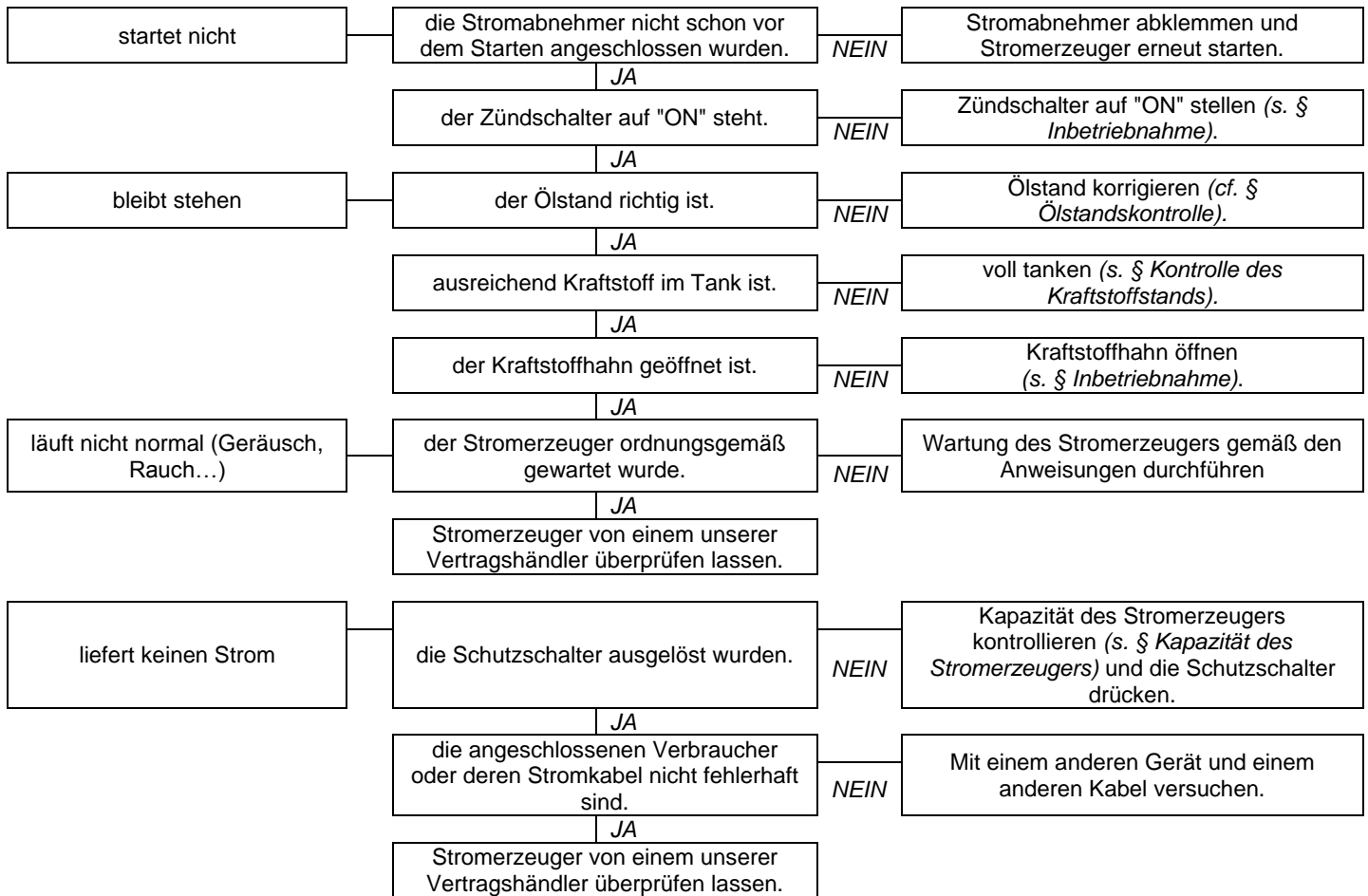

8 Technische Daten

8.1 Anwendungsbedingungen

Die aufgeführten Leistungen der Stromerzeuger werden unter den Referenzbedingungen gemäß ISO 8528-1 (2005) erreicht:

- ✓ Gesamt-Atmosphärendruck: 100 kPa - Temperatur der Umgebungsluft: 25°C (298 K) - relative Luftfeuchtigkeit: 30 %.

Die Leistungen der Stromerzeuger verringern sich bei Temperaturerhöhungen in Schritten von 10° C um jeweils 4% und/oder um jeweils 1% pro 100 m Anstieg der geografischen Höhe. Die Stromerzeuger dürfen nur stationär betrieben werden.

8.2 Belastbarkeit des Stromerzeugers (Überlastung)

Berechnen Sie, bevor Sie den Stromerzeuger anschließen und in Betrieb nehmen, die von den zu betreibenden Geräten abgenommene elektrische Leistung (in Watt). Die Gesamtleistung (in Ampere und/oder Watt) der angeschlossenen Geräte darf im Dauerbetrieb niemals die Nennleistung des Stromerzeugers überschreiten.

**Diese elektrische Leistung wird in der Regel in den Technischen Daten oder auf dem Typenschild der Geräte angegeben.*

Bestimmte Geräte benötigen beim Anlaufen eine höhere Leistung. Diese Leistungsspitze darf die Höchstleistung des Stromerzeugers nicht überschreiten.

8.3 Technische Daten

Gerätemodell	PERFORM 7500 T
Höchstleistung/Nennleistung	6 500 W / 5 200 W
Schalldruckpegel in 1 m Entfernung (LpA) / Messungenauigkeit	83 dB(A) / 0.41 dB(A)
Motortyp	KOHLER CH440
Empfohlener Kraftstoff / Fassungsvermögen des Kraftstofftanks	Bleifreies Benzin / 7.3 L
Empfohlenes Motoröl / Inhalt der Ölwanne	SAE 10W30 / 1.1 L
Sicherheitsschaltung bei Ölmangel*	o
Gleichstrom	X
Wechselstrom	400V - 7.5A
Schutzschalter**	o
Steckdosentyp	1 x 2P+T 230V 10/16A - 1 x 3P+T+N 400V 16A
Zündkerzentyp	CHAMPION : RC12YC
Abmessungen L x B x H	81 x 55.5 x 59 cm
Gewicht (ohne Kraftstoff)	93.5 kg

o : Standardausrüstung X: unmöglich

**Sicherheitsschaltung bei Ölmangel: Bei zu geringem Motorölstand oder bei zu geringem Öldruck schaltet die Sicherheitsschaltung den Motor automatisch ab, um ihn vor Beschädigung zu schützen. Überprüfen Sie in diesem Fall den Motorölstand und füllen Sie bei Bedarf Öl nach, bevor Sie nach einer anderen Störungsursache suchen.*

***Schutzschalter: Die elektrische Anlage des Stromerzeugers ist über einen oder mehrere Differenzial-Leistungsschalter mit thermischer und magnetischer Auslösung geschützt. Bei Überlastzuständen und/oder Kurzschlüssen kann die Verteilung der elektrischen Energie unterbrochen werden.*

Im Bedarfsfall sind die Schutzschalter des Stromerzeugers durch Schutzschalter mit identischen Nominalwerten und technischen Daten zu ersetzen.

8.4 EG-Konformitätserklärung

Name und Adresse des Herstellers:

SDMO Industries - 12 bis rue de la Villeneuve - CS 92848 - 29228 BREST Cedex 2 – Frankreich.

Name und Adresse der zur Erstellung und zum Besitz der technischen Dokumentation berechtigten Person

L. Courtès - SDMO Industries - 12 bis rue de la Villeneuve - CS 92848 - 29228 BREST Cedex 2 – Frankreich.

Gerätebeschreibung:	Marke:	Typ:	Seriennummer:
Stromerzeuger	SDMO	PERFORM 7500 T	01-2015-00000000-000 > 52-2020-99999999-999

L. Courtès, befugter Vertreter des Herstellers, erklärt hiermit, dass das Erzeugnis mit folgenden EU-Richtlinien übereinstimmt: 2006/42/EG Maschinenrichtlinie ; 2006/95/EG Niederspannungsrichtlinie ; 2004/108/EG EMV-Richtlinie ; 2000/14/EG Richtlinie über umweltbelastende Geräuschemissionen von im Freien betriebenen Geräten.

Bezüglich Richtlinie 2000/14/EG				
Benannte Stelle:	Konformitätsbewertungsverfahren:	Gemessener Schalleistungspegel:	Garantierter Schalleistungspegel (LwA) :	Bemessungsleistung:
CETIM - BP 67- F60304 - SENLIS	Anlage VI.	96.89 dB(A)	97 dB(A)	5 200 W

Brest, 01/02/2015

L. Courtès, Stellvertretender Leiter der Planungs- und Projektteilung.

9 Garantiebedingungen

Ihr Stromerzeuger besitzt eine Werksgarantie, die *SDMO Industries* Ihnen gemäß den folgenden Bestimmungen gewährleistet. Die Gewährleistungsdauer Ihres Stromerzeugers beträgt drei (3) Jahre oder zweitausend (2000) Betriebsstunden ab Kaufdatum, je nachdem, was zuerst eintritt. Falls der Stromerzeuger nicht mit einem Stundenzähler ausgerüstet ist, beträgt die zu berechnende Stundenzahl acht (8) Betriebsstunden pro Tag. Die Garantie muss vom Händler gewährt werden, bei dem Sie den Stromerzeuger gekauft haben. Falls Probleme an Ihrem Stromerzeuger auftreten sollten, bittet *SDMO Industries* Sie, sich unter Vorlage Ihrer Quittung an Ihren Händler zu wenden oder den Kundendienst von *SDMO Industries* unter folgender Nummer zu kontaktieren: +33298414141. Der Kundendienst von *SDMO Industries* steht zu Ihrer Verfügung, um Ihre Fragen bezüglich der Anwendbarkeit der Garantie zu beantworten; die Kontaktdaten sind folgende: SDMO INDUSTRIES -12, Bis rue de la Villeneuve - CS 92848 - 29228 Brest Cedex 2 – Tel.: +33298414141 – Fax: +33298416307 -www.sdmo.com.

1. ANWENDUNGSMODALITÄTEN UND -BESTIMMUNGEN FÜR DIE GARANTIE

Die Gewährleistungsfrist beginnt mit dem Kaufdatum des Stromerzeugers durch den Erstbesitzer. Diese Garantie wird mit dem Stromerzeuger übertragen, falls der Erstbesitzer diesen unentgeltlich oder durch Verkauf veräußert und beläuft sich auf die restliche Gewährleistungsdauer der ursprünglichen Garantie, die nicht verlängert werden kann. Garantieleistungen können nur unter Vorlage einer lesbaren Quittung, die Kaufdatum, Typ des Stromerzeugers, Seriennummer, Name und Adresse sowie Firmenstempel des Händlers ausweist, eingefordert werden. *SDMO Industries* behält sich das Recht vor, die Anwendung der Garantie zu verweigern, falls keine Nachweise des Kauforts und -datums des Stromerzeugers erbracht werden können. Diese Garantie berechtigt zur Reparatur oder zum Austausch des Stromerzeugers oder seiner Bauteile, die seitens *SDMO Industries* nach einer Begutachtung in seinen Betrieben als fehlerhaft eingestuft werden; *SDMO Industries* behält sich vor, Vorrichtungen des Stromerzeugers zu verändern, um seine Verpflichtungen zu erfüllen. Der ersetzte Stromerzeuger oder die ersetzten Bauteile gehen wieder in den Besitz von *SDMO Industries* über.

2. GARANTIEBESCHRÄNKUNGEN

Die Garantie bezieht sich auf Stromerzeuger, die gemäß den von *SDMO Industries* ausgehändigten Unterlagen installiert, verwendet und gewartet wurden, und gilt, wenn die Funktionsstörung des Stromerzeugers durch einen Planungs-, Fabrikations- oder Materialfehler entsteht. *SDMO Industries* gewährt keine Garantie weder für die gleichbleibende Leistung des Stromerzeugers noch für die Funktion oder Zuverlässigkeit, wenn dieser für spezifische Zwecke eingesetzt wird. *SDMO Industries* kann keinesfalls für immaterielle Schäden haftbar gemacht werden, die infolge oder unabhängig von materiellen Schäden auftreten, darunter, jedoch nicht ausschließlich: Betriebseinbußen, Kosten oder Ausgaben jeglicher Art, die durch die Nichtverfügbarkeit des Stromerzeugers entstehen, etc. Die Garantie deckt nur die Kosten ab, die durch die Reparatur oder den Ersatz des Stromerzeugers oder eines seiner Bauteile, mit Ausnahme der Betriebsstoffe, entstehen. Die Garantie deckt die Kosten für die Arbeitszeit und die Teile ab, Transportkosten werden nicht übernommen. Die Transportkosten des Stromerzeugers oder eines seiner Bauteile bis zu den Betrieben von SDMO INDUSTRIES oder einem seiner anerkannten Vertreter hat der Kunde zu tragen; die Kosten für die Rücksendung an den Kunden übernimmt *SDMO Industries*. Für den Fall, dass die Garantie im jeweiligen Fall keine Anwendung findet, hat der Kunde ebenfalls die gesamten Transportkosten zu tragen.

3. AUSSCHLUSS DER GARANTIE

In folgenden Fällen wird keine Garantie gewährt: Schäden durch den Transport des Stromerzeugers; mangelhafte Installation oder nicht den Vorschriften von *SDMO Industries* und/oder den technischen und Sicherheitsnormen entsprechende Installation; Verwendung von Produkten, Bauteilen, Ersatzteilen, Kraftstoffen oder Schmiermitteln, die nicht den Vorschriften entsprechen; unsachgemäße oder anormale Verwendung des Stromerzeugers; Änderung oder Umbau des Stromerzeugers oder eines seiner Bauteile, die nicht von *SDMO Industries* genehmigt wurden; normaler Verschleiß des Stromerzeugers oder eines seiner Bauteile; Beschädigung durch Fahrlässigkeit, fehlerhafte Wartung, Pflege oder Reinigung des Stromerzeugers; höhere Gewalt, unvorhersehbare Ereignisse oder äußere Einwirkung (Naturkatastrophe, Brand, Stoß, Überflutung, Blitzeinschlag, etc.); Verwendung des Stromerzeugers mit unzureichender Ladung; mangelhafte Lagerungsbedingungen des Stromerzeugers. Folgende Bauteile sind ebenfalls von der Garantie ausgeschlossen: Entlüftungen, vor Kraftstofffiltern / Vergaser / Einspritzung befindliche Versorgungskreise und -systeme, Automatischer Spannungsregler (AVR), Anlasssysteme (Batterien, Anlasser, Starter), Deckel, Filter, Schläuche und Leitungen, Dichtungen, Riemen, Relais, Sicherungen, Unterbrecher, Leuchten, Dioden, Schalter, Sonden (Füllstand, Druck, Temperatur, etc.), Messanzeigen und sämtliche Verbrauchsmittel und Verschleißteile

INHOUDSOPGAVE

<p>1 Voorwoord</p> <p>2 Instructies en veiligheidsvoorschriften (bescherming van personen)</p> <p>3 Ingebruikname van het stroomaggregaat</p> <p>4 Gebruik van het aggregaat</p> <p>5 Het stroomaggregaat onderhouden</p>	<p>6 Vervoer en opslag van het stroomaggregaat</p> <p>7 Oplossen van kleine storingen</p> <p>8 Technische specificaties</p> <p>9 Garantiebepalingen</p>
---	---

1 Voorwoord

		Voor ieder gebruik moet u deze handleiding en de veiligheidsinstructies ook voorzien nauwlettend lezen. Bewaar hem tijdens de hele levensduur van het stroomaggregaat en houd u zorgvuldig aan de veiligheids-, gebruiks- en onderhoudsvoorschriften van het aggregaat die hierin gegeven worden.
LET OP		

De informatie van deze handleiding is gebaseerd op de technische gegevens die beschikbaar waren bij het ter perse gaan (de afgebeelde foto's in deze handleiding hebben geen enkele contractuele waarde). Met het oog op de permanente verbetering van de kwaliteit van onze producten, kunnen deze gegevens zonder voorafgaande kennisgeving worden gewijzigd. U kunt via onze website (www.sdmco.com) de originele Franse gebruiksaanwijzing bestellen.

In deze handleiding worden gevaren aangegeven door de volgende twee symbolen:

	GEVAAR	Direct gevaar. Wijst op een dreigend gevaar dat de dood of ernstige verwonding tot gevolg kan hebben. Het niet opvolgen van de aangegeven instructies kan ernstige gevolgen hebben voor de gezondheid en het leven van blootgestelde personen.
--	---------------	--

	LET OP	Potentieel gevaar. Wijst op een mogelijk gevaarlijke situatie. Het niet opvolgen van de aangegeven instructies kan lichte verwondingen van blootgestelde personen of materiële schade tot gevolg hebben.
--	--------	--

1.1 Identificatie van het aggregaat

De identificatieplaat van het stroomaggregaat is gelijmd aan de binnenkant van een van de twee zijplaten of op de chassis.

	<p style="text-align: center;"><i>Voorbeeld van identificatieplaat</i></p> <table border="0" style="width: 100%;"> <tr> <td>(A): Model</td> <td>(H): Stroomsterkte</td> </tr> <tr> <td>(B): CE/GOST-merkteken (indien van toepassing)</td> <td>(I): Frequentie van de stroom</td> </tr> <tr> <td>(C): Gegarandeerd geluidsvermogeniveau</td> <td>(J): Spanning van de stroom</td> </tr> <tr> <td>(D): Maximaal vermogen</td> <td>(K): Beschermingsindex</td> </tr> <tr> <td>(E): Nominaal vermogen</td> <td>(L): Referentienorm</td> </tr> <tr> <td>(F): Vermogensfactor</td> <td>(M): Serienummer</td> </tr> <tr> <td>(G): Massa</td> <td></td> </tr> </table>	(A): Model	(H): Stroomsterkte	(B): CE/GOST-merkteken (indien van toepassing)	(I): Frequentie van de stroom	(C): Gegarandeerd geluidsvermogeniveau	(J): Spanning van de stroom	(D): Maximaal vermogen	(K): Beschermingsindex	(E): Nominaal vermogen	(L): Referentienorm	(F): Vermogensfactor	(M): Serienummer	(G): Massa	
(A): Model	(H): Stroomsterkte														
(B): CE/GOST-merkteken (indien van toepassing)	(I): Frequentie van de stroom														
(C): Gegarandeerd geluidsvermogeniveau	(J): Spanning van de stroom														
(D): Maximaal vermogen	(K): Beschermingsindex														
(E): Nominaal vermogen	(L): Referentienorm														
(F): Vermogensfactor	(M): Serienummer														
(G): Massa															

De serienummers worden gevraagd in geval van reparatie of bij het bestellen van onderdelen. Noteer de serienummers van het stroomaggregaat en van de motor om ze te bewaren hieronder.
 Serienummer van het stroomaggregaat :/..... -
 Motormerk :
 Serienummer van de motor: (Bijv. Kohler (SERIAL NO. 4001200908))

2 Instructies en veiligheidsvoorschriften (bescherming van personen)

De instructies en veiligheidsvoorschriften moeten aandachtig worden gelezen en beslist in acht genomen om het leven of de gezondheid van mensen niet in gevaar te brengen. In geval van twijfel over het begrijpen van deze instructies, neemt u contact op met de dichtstbijzijnde vertegenwoordiger.

2.1 Betekenis van de op het stroomaggregaat aanwezige

				 Let op: het stroomaggregaat wordt geleverd zonder olie. Voor elk starten moet u het oliepeil controleren.
Gevaar	Gevaar: gevaar voor elektrische spanning	Aarding	Gevaar: risico van brandwonden	
				GEVAAR: 1 - Zie de bij het stroomaggregaat geleverde documentatie. 2 - Uitstoot van giftige uitlaatgassen. Niet gebruiken in een gesloten of slecht geventileerde ruimte. 3 - Stop de motor alvorens brandstof bij te vullen.

2.2 Algemene instructies

Stroomaggregaten van het gamma voor het grote publiek (niet professioneel) zijn uitsluitend bestemd voor huishoudelijk gebruik en mogen niet gebruikt worden door vakmensen bij het uitoefenen van hun beroep.

Laat nooit anderen het aggregaat gebruiken zonder dat zij vooraf de nodige instructies hebben gekregen. Laat nooit een kind aan het stroomaggregaat zitten, zelfs niet als dit niet draait en laat het stroomaggregaat niet werken in aanwezigheid van dieren (angst, nervositeit, enz).

Houd u in alle gevallen aan de ter plaatse geldende reglementen inzake het gebruik van stroomaggregaten.

2.3 Gevaar van elektrocutie

		ELEKTROCUTIEGEVAAR De stroomaggregaten leveren elektrische stroom tijdens hun gebruik, houd u aan de geldende wetgeving en aan de installatie- en gebruiksvoorschriften die in deze handleiding staan. Sluit het aggregaat niet rechtstreeks aan op andere spanningsbronnen (bijvoorbeeld het openbare stroomverdeelnet); installeer een bronkeuzeschakelaar.
GEVAAR		

Gebruik kabels met een soepele en stevige rubber mantel, conform IEC 60245-4 of gelijkwaardige kabels en zorg dat ze in perfecte staat zijn. Houd u aan de kabellengtes zoals aangegeven in de tabel van de paragraaf (Sectie van de kabels). Verbind de apparaten van klasse I met het stroomaggregaat met behulp van een gearde kabel (groen/gele draad); deze aardleiding is niet noodzakelijk voor apparaten van klasse II. Gebruik slechts een elektrisch apparaat van klasse I per stopcontact. Naargelang de voorwaarden voor het gebruik (A, B of C) moet u zich eveneens houden aan de volgende metingen van de bescherming:

A - Indien het stroomaggregaat niet bij de levering uitgerust is met een geïntegreerde aardlekschakelaar (standaardversie met neutraal geïsoleerd van de klem voor de aarding van het stroomaggregaat):

- Gebruik een aardlekschakelaar die gekalibreerd is op 30 mA op elk stopcontact van het stroomaggregaat (plaats iedere voorziening op minstens 1 m van het stroomaggregaat en beschermd tegen weer en wind).
- In geval van incidenteel gebruik van een of meerdere mobiele of draagbare apparaten is de aarding van het stroomaggregaat niet noodzakelijk.

B - Als het stroomaggregaat, bij levering, uitgerust is met een geïntegreerde aardlekschakelaar (versie met neutraal alternator aangesloten op de klem van de aarding van het stroomaggregaat – voor gebruik in schema TN of TT)

- In geval van het voeden van een tijdelijke of semi-permanente installatie (bouwplaats, voorstelling, kermisattractie, enz), verbindt u het stroomaggregaat met de aarde*.
- In geval van het voeden van een vaste installatie (als noodaggregaat voor het opvangen van een storing van het elektriciteitsnet bijvoorbeeld), moet de elektrische aansluiting van het stroomaggregaat door een gediplomeerde en erkende elektromonteur worden uitgevoerd met inachtneming van de regelgeving die van toepassing is op de plaats van de installatie.

C- Mobiele toepassingen (voorbeeld: stroomaggregaat geïnstalleerd op een rijdend voertuig)

Stroomaggregaten zijn gemaakt om stationair te werken. Zijn mogen niet op een voertuig of ander mobiel materiaal worden geïnstalleerd als geen voorafgaand onderzoek naar de verschillende bijzonderheden van de installatie en het gebruik van het stroomaggregaat uitgevoerd is. Elk gebruik tijdens de verplaatsing is verboden. Als de aarding niet mogelijk is, verbind dan de klem van de aarding van het stroomaggregaat met de massa van het voertuig.

Raak geen losgekoppelde aansluitingen aan of kabels waarvan de isolatie is verwijderd. Neem nooit een aggregaat vast met vochtige handen of voeten. Stel het materieel nooit bloot aan vloeistofspatten of aan weer en wind, en plaats het niet op een natte vloer.

Neem, in geval van twijfel, contact op met de dichtstbijzijnde vertegenwoordiger.

*Om het stroomaggregaat met de aarding te verbinden: bevestig een koperdraad van 10 mm² aan de klem van de aarding van het stroomaggregaat en aan een gegalvaniseerde stalen aardingspaal die 1 meter diep in de grond zit

2.3.1 Keus van de aansluitingskabels (oppervlak van de kabels)



Houd u aan de in deze tabel voorgeschreven oppervlakken en lengtes bij het installeren of bij het gebruik van elektrische verlengsnoeren.

Type stroomaggregaat: Type aansluiting van het stroomaggregaat:		Enkelfasig						Driefasen			
		10 A		16 A		32 A		10 A		16 A	
Aanbevolen oppervlak van de kabel:		mm ²	AWG	mm ²	AWG	mm ²	AWG	mm ²	AWG	mm ²	AWG
Lengte van de gebruikte kabel	0 tot 50 m	4	10	6	9	10	7	1,5	14	2,5	12
	51 tot 100 m	10	7	10	7	25	3	2,5	12	4	10
	101 tot 150 m*	10	7	16	5	35	2	4	10	6	9

*Deze kabellengte is de maximum toegelaten lengte, deze mag niet worden overschreden.

Manier van plaatsen = kabels op kabelgoten of niet geperforeerd paneel / Toegelaten spanningsval = 5% / Meeraderig / Type kabel PVC 70°C (voorbeeld H07RNF) / Omgevingstemperatuur = 30°C.

2.4 Gevaren van uitlaatgassen

		VERGIFTIGINGSGEVAAR Koolmonoxide in uitlaatgassen is dodelijk als de concentratie ervan in de lucht die men inademt te groot is. Gebruik het aggregaat altijd in een goed geventileerde ruimte waar de gassen zich niet kunnen ophopen.
GEVAAR		

Met het oog op de veiligheid en voor de goede werking van het aggregaat, is een goede ventilatie verplicht (risico van vergiftiging, van oververhitting van de motor en van ongevallen of van schade aan apparatuur of omliggende goederen). Indien de apparatuur binnen in een gebouw gebruikt wordt, dan moeten de uitlaatgassen worden afgevoerd naar buiten en moet er een geschikte ventilatie zijn, om te voorkomen dat de aanwezige personen of dieren onwel worden.

2.5 Brandgevaar

		BRANDGEVAAR Laat het aggregaat nooit werken in de nabijheid van explosieve stoffen (risico van vonken). Verwijder alle ontvlambare of explosieve stoffen (benzine, olie, doeken etc.) tijdens de werking van het stroomaggregaat. Dek het aggregaat nooit af met welk materiaal dan ook terwijl het in werking is of onmiddellijk nadat het is uitgeschakeld: wacht altijd totdat de motor is afgekoeld (minimaal 30 min).
GEVAAR		

2.6 Gevaar van brandwonden

	Raak de motor noch de uitlaatdemper nooit aan terwijl het aggregaat in werking is of onmiddellijk na een stilstand. Wacht tot de motor koud is voordat u er aan gaat werken (minimum 30 minuten).
LET OP	

Hete olie veroorzaakt brandwonden, vermijd contact met de huid. Alvorens aan het systeem te werken, moet u zich ervan vergewissen dat het niet meer onder druk staat. Start de motor nooit of laat deze nooit draaien zonder de olievuldop (risico van oliespatten).

2.7 Instructies voor de bescherming van het milieu

Vang de motorolie bij het aftappen op in een daartoe voorziene verzamelbak: laat de olie nooit op de grond vloeien. Voorkom, voor zover mogelijk, dat geluiden tegen muren of andere bouwsels weerkaatsen (versterking van het volume). Als het aggregaat gebruikt wordt op plaatsen met bomen of struikgewas of op begroeid terrein, en als de uitlaatdemper geen vonkenvanger heeft, verwijder dan de begroeiingen over een voldoende brede zone en let goed op dat vonken geen brand kunnen veroorzaken. Als het stroomaggregaat niet langer wordt gebruikt (levenseinde van het product), breng het dan naar een inzamelpunt voor afval.

3 Ingebruikname van het stroomaggregaat

3.1 Verklaring van de illustraties

De illustraties van de omslag tonen de verschillende onderdelen van het stroomaggregaat. De procedures van de handleiding verwijzen naar deze merktekens met behulp van letters en cijfers: "A - 1" verwijst bijvoorbeeld naar het verwijfsnummer 1 van figuur A.

Geaard stopcontact	A - 1	Brandstofkraan van de motor	A-6/C-1	Handgreep van de terugloopstarter	A - 10
Dop met peilstok voor bijvullen olie	A-2/B-2	Luchtfilter	A - 7	Onderbrekerschakelaars	A - 11
Schroef voor vervangen olie	A-3/B-1	Starter	A - 8	Elektrische contactdozen	A - 12
Brandstoftankdop	A - 4	Aan-/uit bediening	A - 9	Uitlaatdemper	A - 13
Zeeffilter	A - 5				

Vulkraag	B - 3
Oliebijvulplug	B - 4

Fixeerschroef van de motorkap	C - 2	Deksel van bezinksel-opvangbakje	C - 5
Fixeerbouten van de motorkap	C - 3	Aansluiting	C - 6
Motorkap	C - 4	Bezinksel-opvangbakje	C - 7

Bevestigingen van het luchtfilterdeksel	D - 1	Onderdeel in papier	D - 3	Positie "Normaal"	D - 5
Luchtfilterdeksel	D - 2	Onderdeel in schuimrubber	D - 4	Positie "Lage temperaturen"	D - 6

Fixeerschroef vonkenvanger	E - 1	Vonkenvanger	E - 2	Bescherming van uitlaatdemper	E - 3
----------------------------	-------	--------------	-------	-------------------------------	-------

Dop van ontstekingsbougie	F - 1	Ontstekingsbougie	F - 2
---------------------------	-------	-------------------	-------

3.2 Eerste ingebruikname

Controleer bij ontvangst van het aggregaat of het materiaal zich in goede staat bevindt en of alle elementen van de bestelling aanwezig zijn. Als het stroomaggregaat voorzien is van een transportbeugel onder de motor, verwijder deze dan. Vul olie bij (indien nodig) en brandstof en sluit de accu aan (indien aanwezig). Verwissel bij het aansluiten nooit de positieve en negatieve klemmen van de accu (indien aanwezig): door het verwisselen kan de elektrische apparatuur ernstig beschadigen. Sommige stroomaggregaten hebben een inlooperperiode nodig, neem contact op met de dichtstbijzijnde vertegenwoordiger voor meer inlichtingen.

4 Gebruik van het aggregaat

4.1 De plaats van gebruik kiezen

	Stroomaggregaten zijn gemaakt om stationair te werken. Zij mogen niet op een voertuig of ander mobiel materiaal worden geïnstalleerd als geen voorafgaand onderzoek naar de verschillende bijzonderheden van de installatie en het gebruik van het stroomaggregaat uitgevoerd is. Elk gebruik tijdens de verplaatsing is verboden.
LET OP	

1. Kies een schone, geventileerde en tegen weer en wind beschutte plaats.
2. Plaats het aggregaat op een effen, horizontaal en voldoende stevig oppervlak zodat het stroomaggregaat niet in de grond zakt (het aggregaat mag in geen geval meer dan 10° hellen).
3. De olie- en brandstofvoorraad mag zich niet dichtbij het stroomaggregaat bevinden als deze in werking is of als het stroomaggregaat nog warm is.

4.2 Controleer de algemene staat van het stroomaggregaat (bouten en moeren, slangen)

Controleer vóór iedere start en na ieder gebruik het hele aggregaat om storing of beschadiging te voorkomen.

1. Controleer alle buizen en slangen om zeker te zijn dat ze in goede staat zijn en niet lekken.
Het vervangen van buizen of slangen moet door een vakman worden uitgevoerd, raadpleeg de dichtstbijzijnde vertegenwoordiger.
2. Trek alle bouten na waarop speling zou kunnen zitten.
Het natrekken van de cilinderkopbouten moet door een vakman worden uitgevoerd, raadpleeg de dichtstbijzijnde vertegenwoordiger.

4.3 Het peil van de motorolie controleren en bijvullen



	Controleer altijd het oliepeil vóór iedere start van het stroomaggregaat. Als het stroomaggregaat voorafgaand is gebruikt, laat het dan ten minste 30 minuten afkoelen voordat u het oliepeil controleert. Vul bij met de aanbevolen olie (cf. § Karakteristieken) en met behulp van een trechter.
LET OP	

1. Verwijder de olievuldop-peilstok(A-2/B-2) door hem los te draaien en veeg de peilstok af.
2. Steek de olievuldop-peilstok in de vulhals (B - 3) zonder hem vast te draaien en trek hem er weer uit.
3. Controleer het peil visueel en vul bij indien nodig.
4. Draai de olievuldop-peilstok weer helemaal vast in de vulhals.
5. Veeg het teveel aan olie weg met een schone doek en controleer of er geen lekkage is.

- OF**
1. Verwijder de olievuldop-peilstok (B - 4), het peil moet tot aan het punt van overstromen van de vulhals staan, vul bij indien nodig..
 2. Draai de olievuldop weer helemaal vast
 3. Veeg het teveel aan olie weg met een schone doek en controleer of er geen lekkage is.

4.4 Het peil van de brandstof controleren en bijvullen

	Gebruik uitsluitend schone watervrije brandstof. E15, E20 en E85 zijn niet geschikt en mogen niet worden gebruikt. Door oude, verlopen of verontreinigde brandstof kan schade ontstaan die niet door de garantie wordt gedekt.
LET OP	De brandstof moet voldoen aan de volgende eisen: <ul style="list-style-type: none">- Schoon, nieuw, loodvrij,- Octaangetal 87 (R+M)/2 of hoger,- RON-methode (Research Octane Number), minimum octaangetal 90,- Benzine die maximaal 10 % ethylalcohol, 90 % loodvrije benzine bevat, is geschikt,- Mengsels van methyl-tert-butylether (MTBE) en loodvrije benzine (tot maximaal 15 volume-% MTBE) zijn goedgekeurd.

		EXPLOSIEGEVAAR Houd u aan de plaatselijk geldende wetgeving betreffende de behandeling van olieproducten. Tijdens het tanken moet de motor koud zijn en stilliggen. Het is verboden, dichtbij te komen met een vlam of vonken te veroorzaken, te roken of te bellen tijdens het vullen van de brandstoftank. Controleer altijd na het tanken of de tankdop degelijk is gesloten. Veeg alle sporen van brandstof weg met een schone doek en wacht tot de dampen zijn verdwenen voordat u het motor start.
GEVAAR		

1. Draai de tankdop (A - 4) los.
2. Controleer visueel het brandstofpeil.
3. Indien nodig, vul brandstof bij, die geen water bevat:
Vul de brandstoftank met behulp van een trechter en let daarbij op dat u geen brandstof morst.
Overvul de tank niet (er mag geen brandstof in de vulpijp staan).
4. Draai de vuldop van de brandstoftank weer vast.

4.5 Controleer de toestand van het luchtfilter Quad clean

	Gebruik nooit benzine of oplosmiddelen met een laag vlampunt voor het reinigen van het luchtfilterelement (gevaar van brand of explosie bij het starten van het stroomaggregaat). De werking van de motor met het deksel in de stand voor koud weer bij normale gebruiksomstandigheden kan schade veroorzaken.
LET OP	Gebruik geen perslucht op het papieren filterelement.

1. Zet de beugels van het deksel (D - 1) van het Quad clean luchtfilter (A - 7) omlaag, verwijder de haken vanonder de aanslagen op de basis. Verwijder het deksel (D - 2)
2. Verwijder het voorfilter (D - 4) van het papieren filterelement (D - 3).
3. Controleer visueel de staat van het voorfilter en van het papieren filterelement.
4. Reinig of vervang het filterelement indien nodig. (cf. § *Het luchtfilter reinigen - vervangen*).
5. Installeer het papieren filterelement op de basis. Installeer het voorfilter op het papieren filterelement
6. Plaats het deksel van het luchtfilter in de stand voor de normale werking (zon naar buiten) (D - 5) of van de werking bij koud weer (vlokje naar buiten) (D - 6). Steek de haken onder de aanslagen van de basis. Zet de beugels omhoog om het deksel vast te maken.

4.6 Het stroomaggregaat starten

Laat de startmotor tussen twee startpogingen 60 seconden afkoelen. Het niet naleven van dit voorschrift kan de startmotor beschadigen.

	Voor ieder gebruik: - moet u weten, in geval van nood hoe het stroomaggregaat te stoppen, - moet u alle commando's en handelingen uitstekend begrijpen.
LET OP	Om het stroomaggregaat bij nood te stoppen, plaats de schakelaar of de aan/uitsleutel op "OFF" of "O".

1. Controleer of het aggregaat verbonden is met de aarde (cf. § *Aarding van het aggregaat*).
2. Open de brandstofkraan van de motor (A-6/C-1) op 'I'.
3. Zet de hendel van de choke (A - 8) op de stand "I".
N.B.: Gebruik de choke niet als de motor warm is of als het warm weer is.
4. Zet de aan/uit schakelaar(A - 9) op "ON" of op "I".
5. Trek een keer langzaam aan de handgreep van de trekstarter (A - 10) tot u een weerstand voelt en laat hem dan langzaam weer teruggaan.
6. Trek daarna snel en met kracht aan de handgreep van de trekstarter tot de motor start.
7. Zet de hendel van de choke langzaam in de stand "O" en wacht tot de temperatuur van de motor begint op te lopen voordat u het stroomaggregaat gebruikt.

Indien de motor niet is gestart, herhaal deze handeling tot de motor start waarbij u de choke geleidelijk verder opent.

4.7 De geleverde elektriciteit gebruiken

Als het stroomaggregaat met een stabiel toerental draait (ongeveer 3 min):

1. Controleer of de vermogensschakelaars (A - 11) wel zijn ingedrukt. Indien nodig erop drukken.
2. Sluit de te gebruiken apparaten aan op de stopcontacten (A - 12) van het stroomaggregaat.

4.8 Het stroomaggregaat stoppen

	Zorg altijd voor een goede ventilatie van het stroomaggregaat: zelfs nadat het aggregaat is uitgeschakeld, blijft de motor nog warmte afgeven.
LET OP	Let op het sluiten van de brandstofkraan.

1. Trek de stekkers (A - 12) uit om de motor gedurende 1 of 2 minuten onbelast te laten draaien.
2. Zet de aan/uit schakelaar (A - 9) op "OFF" of "O": het stroomaggregaat stopt.
3. Sluit de brandstofkraan (A-6/C-1).

5 Het stroomaggregaat onderhouden

De uit te voeren onderhoudswerkzaamheden zijn beschreven in de onderhoudstabel. De aangegeven frequentie geldt ter indicatie en voor aggregaten die gebruikt worden met brandstof en olie die voldoen aan de specificaties die zijn aangegeven in deze handleiding. Kort de onderhoudsintervallen in afhankelijk van de gebruiksomstandigheden van het stroomaggregaat en de behoefte (reinig bijvoorbeeld het luchtfilter frequenter bij gebruik in een stofrijke omgeving).

5.1 Nut van onderhoud

Met het oog op de veiligheid, moet het onderhoud van het stroomaggregaat regelmatig en zorgvuldig door personen die beschikken over de benodigde ervaring en geschikt gereedschap beschikken. Garantie is uitgesloten in geval van niet opvolgen van de onderhoudsvorschriften. Voor vragen of bijzonder onderhoud, neem contact op met de dichtstbijzijnde agent, die u raad kan geven en hulp kan bieden.

5.2 Tabel met onderhoudsintervallen

Element	Uitvoeren bij het bereiken van de 1 ^e termijn	Om het jaar	Na eerste 5 uren	Elke 50 uren	Elke 100 uren	Elke 200 uren	Elke 300 uren	Elke 500 uren
Motorolie	Verversen	•	•		•			
Zeeffilter	Reinigen	•		•				
Voorfilter Quad Clean	Onderhoud - Vervangen	•		•				
Brandstof-filterkorf	Reinigen	•			•			
Vonkenvanger	Controleren - Reinigen				•			
Stroomaggregaat	Reinigen	•			•			
Luchtfilter	Vervangen					•		
Oliefilters (tank en leidingen)	Controleer. Reinig of vervang indien nodig						•	
Bougie	Vervangen	•						•
Kleppen *	Controleren - Afstellen*						•	

* Deze handeling(en) moet(en) door een van onze technici worden uitgevoerd.

5.3 De onderhoudswerkzaamheden uitvoeren

	Alvorens enig onderhoud uit te voeren: - zet het aggregaat stil, - het/de stopsel(s) afschakelen van de ontstekingsbougie(s) en de startbatterij uitschakelen (indien aanwezig).
LET OP	

Gebruik uitsluitend originele of gelijkwaardige onderdelen: risico van beschadiging van het aggregaat

5.3.1 Tap de motorolie

Voor het snel en volledig aftappen van de olie, moet u de olie verversen als de motor lauw is (start het stroomaggregaat en laat het indien nodig een paar minuten draaien).

Houd u aan de instructies voor de bescherming van het milieu (cf. § Instructies voor de bescherming van het milieu) en vang de afgetapte olie op in een geschikte opvangbak.

1. Plaats terwijl de motor nog warm is een geschikte opvangbak onder de olieaftapschroef (A-3/B-1), verwijder daarna de olievuldop-peilstok (A-2/B-2) en de olieaftapschroef.
2. Zet de olieaftapschroef na het aftappen weer goed vast. Zet vast met het aantrekkoppel van 17,6 Nm (13 ft. Lb.).
3. Vul met de aanbevolen olie (cf. § Karakteristieken) en controleer het peil (cf. § Controle van het oliepeil).
4. Plaats de olievuldop-peilstok weer terug en zet hem vast.
5. Veeg met een schone doek alle oliesporen weg en controleer of er na het vullen geen oliekkage is.

5.3.2 Reiniging van het zeeffilter

		Niet roken, niet in de buurt van vlammen houden en geen vonken veroorzaken. Controleer op lekkages, verwijder brandstofresten en zorg dat de stoom verdreven is voordat het aggregaat wordt opgestart.
Gevaar		

1. Schroef de dop van de brandstoftank los (A - 4).
2. Het zeeffilter uitnemen (A - 5) aan de binnenzijde van het reservoir.
3. Spuit met een lagedrukpistool met droge perslucht van buiten naar binnen door het zeeffilter.
4. Het zeeffilter reinigen met een oplosmiddel en het laten drogen. Vervang het indien het beschadigd is.
5. Breng het zeeffilter terug aan, en schroef de dop van het brandstofreservoir zorgvuldig terug dicht.

5.3.3 Reinigen van het bezinkselbakje

		Niet roken, niet in de buurt van vlammen houden en geen vonken veroorzaken. Controleer op lekkages, verwijder brandstofresten en zorg dat de stoom verdreven is voordat het aggregaat wordt opgestart.
Gevaar		

1. Sluit de brandstofkraan (A-6/C-1).
2. Fixeerschroeven losdraaien op motorkap (C - 2) en de fixeerbouten van de motorkap (C - 3).
3. Motorkap neerhalen (C - 4).
4. Losschroeven van het bezinksel-opvangbakje (C - 7).
5. Bezinksel-opvangbakje reinigen met een niet ontvlambaar solvent of met een hoog ontbrandingspunt. Maak het grondig droog.
6. Nazicht van het deksel van het bezinksel-opvangbakje (C - 5) en van de aansluiting (C - 6). Vervang het in geval van beschadiging.
7. Heropschroeven van het bezinksel-opvangbakje.
8. Draai de brandstofkraan van de motor naar rechts.
9. Nazien dat er geen lek is en elk spoor van brandstof uitwissen met een propere vod.

5.3.4 Schoon-vervang het luchtfilter Quad clean

	Gebruik nooit benzine of oplosmiddelen met een laag vlampunt voor het reinigen van het luchtfilterelement (gevaar van brand of explosie bij het starten van het stroomaggregaat). De werking van de motor met het deksel in de stand voor koud weer bij normale gebruiksomstandigheden kan schade veroorzaken.
LET OP	Gebruik geen perslucht op het papieren filterelement.

1. Zet de beugels van het deksel (D - 1) van het Quad clean luchtfilter (A - 7) omlaag, verwijder de haken vanonder de aanslagen op de basis. Verwijder het deksel (D - 2)

Voorfilter (D - 4) :

2. Verwijder het voorfilter van het papieren filterelement (D - 3).
3. Vervang of was het voorfilter in warm water met afwasmiddel. Spoel het schoon en laat het drogen.
4. Maak het voorfilter lichtjes vochtig met nieuwe motorolie. Verwijder het teveel aan olie.
5. Plaats het voorfilter terug op het papieren filterelement.

Papieren filterelement :

6. Maak het voorfilter los van het papieren filterelement. Reinig het voorfilter en vervang het papieren filterelement.
7. Installeer het nieuwe papieren filterelement op de basis. Installeer het voorfilter op het papieren filterelement.
8. Plaats het deksel van het luchtfilter in de stand voor de normale werking (zon naar buiten) (D - 5) of van de werking bij koud weer (vlokje naar buiten) (D - 6). Steek de haken onder de aanslagen van de basis. Zet de beugels omhoog om het deksel vast te maken.

5.3.5 Vervang de bougie

1. Reinig de bougieschacht.
2. Verwijder de bougiekap (F - 1), en bouw de bougie uit (F - 2) met behulp van een bougiesleutel.
3. Stel de elektrodeafstand "X" met een voelmaat in op 0,76 mm (0.03 in).
4. Plaats de ontstekingsbougie terug en draai deze met de hand vast zodat de schroefdraad niet beschadigt.
5. Zet de bougie met een bougiesleutel vast met een aantrekkoppel van 27 N.m (20 ft. Lb.).

5.3.6 De vonkenvanger reinigen

1. Draai de bevestigingsschroef van de vonkenvanger (E - 1) los.
2. Bouw de vonkenvanger (E - 2) uit.
3. Verwijder met behulp van een metalen borstel de koolaanslag van het scherm van de vonkenvanger.
N.B. : De vonkenvanger mag niet gescheurd zijn en er mogen geen gaten in zitten. Vervang hem indien nodig.
4. Plaats de vonkenvanger terug op de bescherming van de uitlaatdemper (E - 3) en zet de bevestigingsschroef van de vonkenvanger vast.

5.3.7 Het stroomaggregaat reinigen

De binnenkant en de buitenkant van het stroomaggregaat moeten regelmatig gereinigd worden.

- Voor stroomaggregaten in de buitenlucht: reinig het stroomaggregaat vaker als het in een beboste omgeving of een corrosieve atmosfeer staat of als het vuil is geworden door stof of organische materialen (rotte bladeren, mos, uitwerpselen, enz.).
- Voor stroomaggregaten in een ruimte geplaatst: controleer regelmatig de reinheid en de goede staat van de installatie.

	Spuut het stroomaggregaat nooit schoon met een hogedrukreiniger. Breng een roestbeschermend middel aan op de beschadigde delen, diepe krassen moeten worden gerepareerd (neem contact op met de dichtstbijzijnde agent).
LET OP	

1. Was de buitenkant van het stroomaggregaat met een spons met water met mild schoonmaakmiddel, bijvoorbeeld autoshampoo.*
2. Spoel met een spons met schoon water alle sporen van het schoonmaakmiddel weg.
3. Maak met een droge doek, of indien nodig met een borstel, de luchtingangen van de motor en de alternator schoon.
4. Controleer de goede algehele staat van het stroomaggregaat (het ontbreken van lekkages, het vastzitten van bouten en moeren, van aansluitingen en slangen, enz.).
5. Vervang eventueel defecte onderdelen (gebruik alleen originele onderdelen en neem, indien nodig, contact op met een van onze agenten).

* Voor metalen delen (frame, lijsten, enz.), kan ook schuimreiniger worden gebruikt die daarna weggeveegd moet worden met een zachte en absorberende doek. Hardnekkige vlekken en vuil kunnen worden verwijderd met een geschikt oplosmiddel (white spirit of gelijkwaardig) en afgedroogd worden met een zachte en absorberende doek.

6 Vervoer en opslag van het stroomaggregaat

6.1 Omstandigheden van vervoer en verplaatsing

Controleer voor het vervoeren van de stroomaggregaat, of alle bouten en moeren goed vastzitten, sluit de brandstofkraan (indien aanwezig) en maak de accu los (indien aanwezig). Het stroomaggregaat moet vervoerd worden in zijn normale gebruiksstand, leg het nooit op zijn kant. Behandel het aggregaat voorzichtig en zonder schokken en zorg ervoor dat de plaats waar het aggregaat zal worden opgeslagen of gebruikt op voorhand is klaargemaakt.

6.2 Omstandigheden van de opslag

Deze procedure voor de opslag of het overwinteren geldt voor het geval dat het stroomaggregaat langer dan 2 maanden niet wordt gebruikt. Het stroomaggregaat moet worden opgeslagen in zijn normale gebruiksstand, leg het nooit op zijn kant.

1. Voeg een conserveringsadditief toe in de brandstoftank.
2. Laat de motor gedurende 2 tot 3 minuten draaien om de brandstof met het additief te verspreiden in het brandstofsysteem (storingen die het gevolg zijn van het niet behandelen van de brandstof zijn uitgesloten van de garantie).
3. Tap bij lauwe motor de motorolie af .
4. Verwijder de bougie(s) (F - 2) en giet ongeveer 3 cl (1 oz.) nieuwe motorolie in de cilinders.
5. Vervang de bougie(s) en torn de motor met de hand om de olie te verdelen.
6. Maak de accu los.
7. Het stroomaggregaat reinigen
8. Dek het stroomaggregaat af met een beschermhoes om het tegen stof te beschermen en sla het op in een schone en droge ruimte.

7 Oplossen van kleine storingen

Het stroomaggregaat...

Controleer of:

Oplossingen:

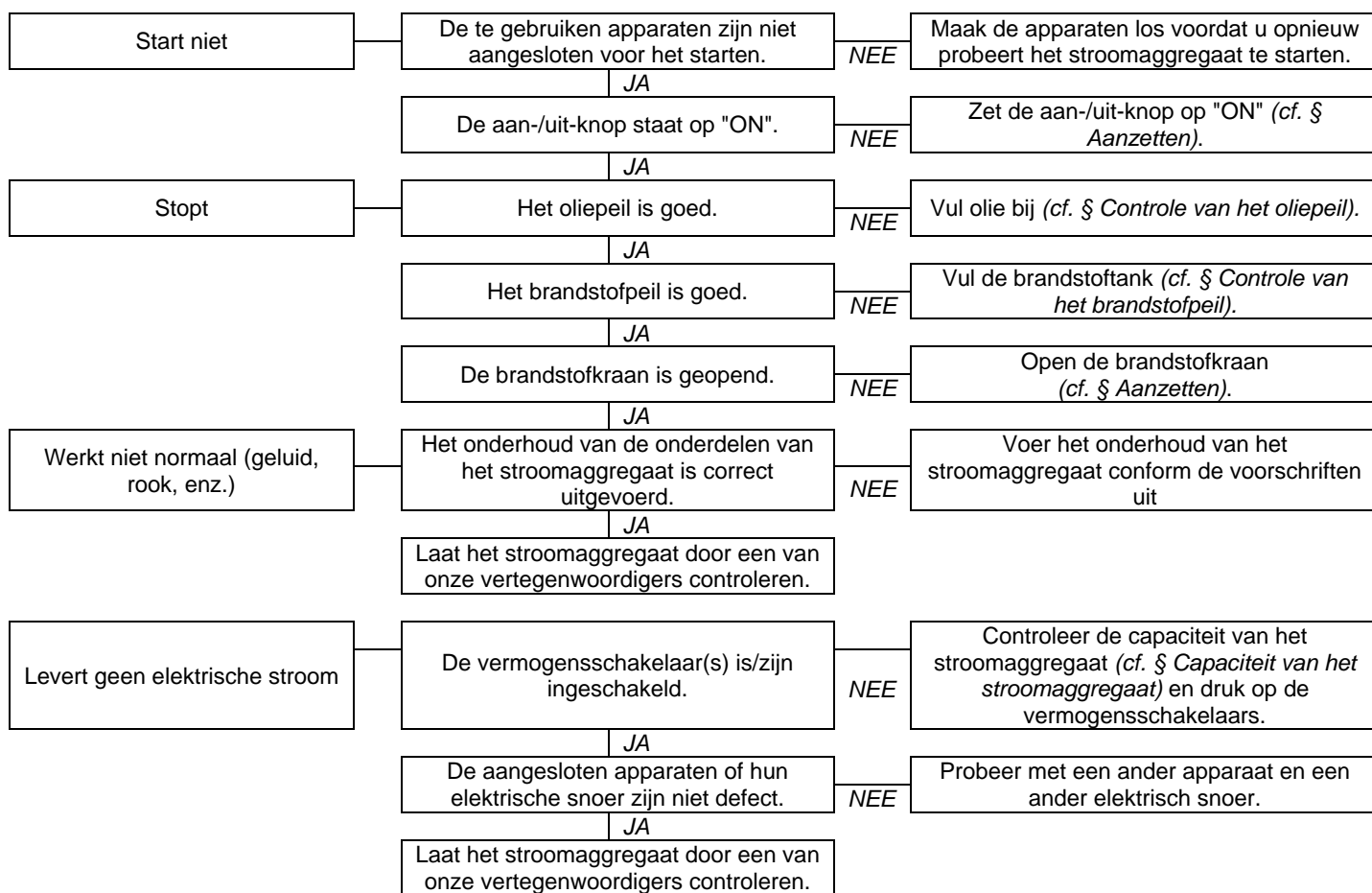

8 Technische specificaties

8.1 Voorwaarden voor het gebruik

De vermelde prestaties van de stroomaggregaten zijn verkregen onder de referentieomstandigheden volgens ISO 8528-1 (2005):

- ✓ Totale atmosferische druk: 100 kPa - 13mgevingstemperatuur van de lucht: 25°C (298 K) - Relatieve vochtigheid: 30 %.

De prestaties van de aggregaten worden ongeveer 4% verminderd voor elke temperatuurstijging van 10°C en/of ongeveer 1% voor elke toename van de hoogteligging met 100 m. De stroomaggregaten kunnen alleen stationair werken.

8.2 Capaciteit van het stroomaggregaat (overbelasting)

Bereken het vereiste elektrische vermogen van de te gebruiken apparaten (in Watt)* alvorens het aggregaat aan te sluiten en in werking te stellen. Overschrijd nooit het totaal van de vermogens (ampère en/of watt) van de gebruikte apparaten noch het nominaal vermogen van het aggregaat tijdens werking in continu bedrijf.

**Dit elektrische vermogen staat in de meeste gevallen aangegeven in de technische gegevens of op het typeplaatje van de apparaten. Sommige apparaten hebben meer vermogen nodig bij het starten. Dit minimaal vereiste vermogen mag het maximale vermogen van het stroomaggregaat niet overschrijden.*

8.3 Karakteristieken

Model van het materiaal	PERFORM 7500 T
Maximaal/Nominaal vermogen	6 500 W / 5 200 W
Geluidsdruk niveau op 1 m (LpA) / onnauwkeurigheid van de meting	83 dB(A) / 0.41 dB(A)
Motortype	KOHLER CH440
Voorgescreven brandstof / inhoud van het brandstofreservoir	Ongelode benzine / 7.3 L
Voorgescreven olie / inhoud van het oliecarter	SAE 10W30 / 1.1 L
Oliebeveiliging*	o
Gelijkstroom	X
Wisselstroom	400V - 7.5A
Vermogensschakelaar**	o
Type stopcontacten	1 x 2P+T 230V 10/16A - 1 x 3P+T+N 400V 16A
Type bougie	CHAMPION : RC12YC
Afmetingen L x b x h	81 x 55.5 x 59 cm
Gewicht (zonder brandstof)	93.5 kg

o : standaarduitrusting X: onmogelijk

**Oliebeveiliging: Als er te weinig olie in het motorcarter is of als de oliedruk te laag is, stopt de oliebeveiliging de motor automatisch om beschadiging te voorkomen. In dat geval dient u het oliepeil van de motor te controleren alvorens op zoek te gaan naar andere oorzaken van storingen.*

***Vermogensschakelaar: Het elektrisch circuit van het aggregaat is beveiligd door middel van een of meer magnetothermische schakelaars, aardlekschakelaars of thermische schakelaars. Bij een eventuele overbelasting en/of kortsluiting kan de elektrische stroomlevering uitvallen.*

Vervang, indien nodig, de vermogensschakelaars van het stroomaggregaat door vermogensschakelaars met identieke nominale waarden en karakteristieken.

8.4 EG-conformiteitsverklaring

Naam en adres van de fabrikant:

SDMO Industries - 12 bis rue de la Villeneuve - CS 92848 - 29228 BREST Cedex 2 – France.

Naam en adres van de persoon die bevoegd is om het technisch dossier samen te stellen en te bewaren

L. Courtès - SDMO Industries - 12 bis rue de la Villeneuve - CS 92848 - 29228 BREST Cedex 2 – France.

Beschrijving van de uitrusting:	Merk:	Type :	Serienummers:
Stroomaggregaat	SDMO	PERFORM 7500 T	01-2015-00000000-000 > 52-2020-99999999-999

L. Courtès, gevolmachtigd vertegenwoordiger van de fabrikant, verklaart dat de uitrusting beantwoordt aan de volgende Europese Normen: 2006/42/CE Norm machines ; 2006/95/CE Norm laagspanning ; 2004/108/CE Norm voor electromagnetische compatibiliteit ; 2000/14/CE Norm met betrekking tot geluidsverspreiding in de omgeving van de materialen voorzien om buiten gebruikt te worden.

Voor de richtlijn 2000/14/CE :				
Gemeld organisme :	Procedure van in overeenstemmingbrenging :	Gemeten geluidsvermogensniveau:	Gewaarborgd niveau van geluidsterkte (LwA) :	P. toegewezen :
CETIM - BP 67- F60304 - SENLIS	Bijlage VI.	96.89 dB(A)	97 dB(A)	5 200 W

Brest, 01/02/2015

L. Courtès, Adjunct-directeur Studies en Projecten.

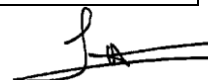

9 Garantiebepalingen

Uw stroomaggregaat wordt gedekt door een commerciële garantie die u wordt gegeven door *SDMO Industries*, en dit in overeenstemming met de volgende bepalingen.

De garantietermijn voor uw stroomaggregaat bedraagt drie (3) jaar, of tweeduizend (2000) werkuren, te rekenen vanaf de dag van aankoop, afhankelijk van welke waarde het eerst wordt bereikt. Indien het stroomaggregaat niet beschikt over een bedrijfsurenteller wordt voor het aantal bedrijfsuren acht (8) uur per dag gerekend.

De garantie moet worden toegepast door de verdeler bij wie u uw stroomaggregaat hebt aangekocht. Bij problemen met uw stroomaggregaat vraagt *SDMO Industries* u om uw aankoopfactuur mee te nemen en de verdeler te contacteren of, in voorkomend geval, de service na verkoop van *SDMO Industries* op volgend nummer: +33298414141. Indien u vragen hebt inzake de modaliteiten voor de toepassing van de garantie zal de klantendienst van *SDMO Industries* u hierop graag een antwoord geven. Hieronder vindt u de contactgegevens: *SDMO INDUSTRIES* -12, Bis rue de la Villeneuve - CS 92848 - 29228 Brest Cedex 2 – Tel: +33298414141 – Fax: +33298416307 -www.sdmo.com.

1. MODALITEITEN EN VOORWAARDEN VOOR TOEPASSING VAN DE GARANTIE

De garantietermijn vangt aan vanaf de aankoopdatum van het stroomaggregaat door de eerst gebruiker. Deze garantie wordt samen met het stroomapparaat doorgegeven wanneer de eerste gebruiker er afstand van doet, zij het gratis of tegen betaling, en dit voor de duur van de resterende garantietermijn die niet kan worden verlengd. De garantie kan alleen worden toegepast op voorlegging van een leesbare aankoopfactuur, waarop de datum van aankoop, het type van het stroomaggregaat, het serienummer, de naam, adres en stempel van de verdeler, vermeld staan. *SDMO Industries* behoudt zich het recht voor om het toepassen van de garantie te weigeren wanneer geen enkel document kan worden voorgelegd dat de plaats en datum van aankoop van het stroomaggregaat aantoont. Deze garantie geeft recht op herstel of inwisseling van het stroomaggregaat of de componenten ervan waarvan door *SDMO Industries*, na beoordeling in zijn werkplaats, wordt erkend dat ze mankementen vertonen; *SDMO Industries* behoudt zich daarbij het recht voor om de opstelling van het stroomaggregaat te wijzigen om aan zijn verplichtingen tegemoet te komen. Het stroomaggregaat of de componenten die onder de garantie worden vervangen, worden opnieuw eigendom van *SDMO Industries*.

2. BEPERKING VAN DE GARANTIE

De garantie is van toepassing op de stroomaggregaten die werden geïnstalleerd, gebruikt en onderhouden in overeenstemming met de documentatie die door *SDMO Industries* wordt meegeleverd, en in geval van een slechte werking van het stroomaggregaat, voortvloeiend uit ontwerp-, fabricatie- of materiaalfouten. *SDMO Industries* garandeert niet de continuïteit van de prestaties van het stroomaggregaat, noch zijn werking of bedrijfszekerheid indien het voor specifieke doeleinden wordt gebruikt. *SDMO Industries* kan in geen geval aansprakelijk worden gesteld voor onstoffelijke schade, al dan niet voortvloeiend uit materiële schade, zoals en met name, zonder dat de lijst limitatief is: bedrijfsschade wegens machinebreuk, kosten of uitgaven van welke aard ook, voortvloeiend uit het niet beschikbaar zijn van het stroomaggregaat, enz. De garantie beperkt zich tot de kosten van het herstel of de vervanging van het stroomaggregaat of een van de componenten ervan, met uitsluiting van de wisselstukken. De garantie dekt zo ook de kosten van de arbeid en de onderdelen, behalve de verplaatsingskosten. De kosten voor het transport van het stroomaggregaat of van een van de componenten ervan tot in de werkplaats van *SDMO INDUSTRIES* of een van zijn erkende agenten zijn ten laste van de Klant; de "retour" kosten voor het transport blijven ten laste van *SDMO Industries*. Wanneer de garantie echter niet van toepassing is, zullen de transportkosten volledig ten laste zijn van de Klant.

3. GEVALLEN VAN UITSLUITING VAN DE GARANTIE

In volgende gevallen wordt de garantie uitgesloten: schade veroorzaakt door het transport van het stroomaggregaat; verkeerde installatie of installatie die niet conform is met de aanbevelingen van *SDMO Industries* en/of de technische en veiligheidsnormen; gebruik van producten, componenten, wisselstukken, brandstof of smeermiddelen die niet conform zijn met de aanbevelingen; slecht of abnormaal gebruik van het stroomaggregaat; wijziging of transformatie van het stroomaggregaat of van een van de componenten ervan die niet werd toegestaan door *SDMO Industries*; normale slijtage van het stroomaggregaat of van een van de componenten ervan; schade door nalatigheid, gebrek aan toezicht, onderhoud, of reiniging van het stroomaggregaat; toeval of overmacht of externe factoren (natuurrampen, brand, aardbeving, overstroming, bliksem, enz.); gebruik van het stroomaggregaat met onvoldoende vermogen; opslag van het stroomaggregaat in slechte omstandigheden. Volgende componenten zijn eveneens uitgesloten van garantie: de uitlaten, de circuits en brandstofvoeder die zich vóór de brandstoffilters / carburator/ injector, bevinden, AVR; de startsystemen (accu, startschakelaars, trekstarters), de overkapping, de filters, de flexibele kabels en de slangen, de afdichtingen, de riemen, de relais, de smeltzekeringen, de afsluitventielen, de lampen, de dioden, de schakelaars, de sondes (niveau, druk, temperatuur, enz.), de meetindicatoren, en alle wisselstukken en slijtvast materiaal.

INDHOLDSFORTEGNELSE

<p>1 Forord</p> <p>2 Sikkerhedsforskrifter og -regler (personbeskyttelse)</p> <p>3 Overtagelse af generatoren</p> <p>4 Anvendelse af generatoren</p> <p>5 Vedligeholdelse af generatoren</p>	<p>6 Transport og opbevaring af generatoren</p> <p>7 Løsning af mindre driftsproblemer</p> <p>8 Tekniske specifikationer</p> <p>9 Garantiklausuler</p>
--	--

1 Forord

		Man læse denne vejledning og sikkerhedspåbuddene, som ligeledes medfølger, grundigt før enhver brug. Gem dem under hele generatorens levetid, og overhold altid forskrifterne for sikkerhed, anvendelse og vedligeholdelse i vejledningen.
FORSIGTIG		

Oplysningerne i denne vejledning er baseret på de tekniske oplysninger, der var tilgængelige, da vejledningen blev trykt (billederne i denne vejledning er på ingen måde bindende). I vor permanente bestræbelse på at forbedre kvaliteten på vore produkter, kan disse data blive ændret uden varsel. Vi leverer efter anmodning via vores webside (www.sdmo.com) vores oprindelige vejledninger på fransk.

I denne vejledning er farer angivet med følgende to symboler:

		Øjeblikkelig fare.
Angiver en overhængende fare, der kan medføre dødsfald eller alvorlig kvæstelse. Hvis den angivne forskrift ikke overholdes, kan det medføre alvorlige kvæstelser eller døden for de udsatte personer.		
FARE		

		Potentiel fare.
Angiver at der kan opstå en farlig situation. Hvis den angivne forskrift ikke overholdes, kan det medføre lettere personskader eller materielle skader.		
FORSIGTIG		

1.1 Identifikation af generatoren

Generatorens identifikationsplade er klæbet fast på indersiden af en af de to bånd eller på chassiset.

	<p style="text-align: center;"><i>Eksempel på identifikationsplade</i></p> <table style="width: 100%;"> <tr> <td>(A): Model</td> <td>(H): Strømstyrke</td> </tr> <tr> <td>(B): CE/GOST-mærkning (hvis relevant)</td> <td>(I): Strømfrekvens</td> </tr> <tr> <td>(C): Garanteret støjniveau</td> <td>(J): Strømspænding</td> </tr> <tr> <td>(D): Maksimal effekt</td> <td>(K): Beskyttelsesindeks</td> </tr> <tr> <td>(E): Mærkeeffekt</td> <td>(L): Standardreference</td> </tr> <tr> <td>(F): Effektfaktor</td> <td>(M): Serienummer</td> </tr> <tr> <td>(G): Vægt</td> <td></td> </tr> </table>	(A): Model	(H): Strømstyrke	(B): CE/GOST-mærkning (hvis relevant)	(I): Strømfrekvens	(C): Garanteret støjniveau	(J): Strømspænding	(D): Maksimal effekt	(K): Beskyttelsesindeks	(E): Mærkeeffekt	(L): Standardreference	(F): Effektfaktor	(M): Serienummer	(G): Vægt	
(A): Model	(H): Strømstyrke														
(B): CE/GOST-mærkning (hvis relevant)	(I): Strømfrekvens														
(C): Garanteret støjniveau	(J): Strømspænding														
(D): Maksimal effekt	(K): Beskyttelsesindeks														
(E): Mærkeeffekt	(L): Standardreference														
(F): Effektfaktor	(M): Serienummer														
(G): Vægt															

Du vil blive spurgt om serienumre i tilfælde af reparation eller bestilling af reservedele.

Du kan notere generatorens og motorens serienumre herunder.

Generatorens serienummer:...../..... -

Motorens mærke:.....

Motorens serienummer:..... (F.eks. Kohler (SERIAL NO. 4001200908))

2 Sikkerhedsforskrifter og -regler (personbeskyttelse)

Læs og overhold altid sikkerhedsforskrifterne og -reglerne for at undgå at sætte andres liv eller sundhed i fare. I tilfælde af tvivl omkring forskrifterne, kontakt nærmeste repræsentant.

2.1 Forklaring af piktogrammer på generatoraggregatet

				<p>Forsigtig: Generatoraggregatet leveres uden olie. Inden hver start, kontroller oliestanden.</p>
Fare	Fare: Risiko for elektrisk stød	Jord	Fare: Risiko for forbrænding	
				<p>FARE:</p> <ol style="list-style-type: none"> 1 - Se dokumentationen, der fulgte med generatoren. 2 - Udstødning af giftig gas. Må ikke bruges i et lukket eller dårligt ventileret rum. 3 - Stop motoren før påfyldning af brændstof.



2.2 Generelle påbud

Generatorer til privat brug (ikke professionelle) er kun til huslig brug, og må ikke anvendes af professionelle til deres arbejdsopgaver.

Lad aldrig andre benytte generatoren, uden at de først har fået de nødvendige instruktioner. Lad aldrig et barn røre generatoren, selvom den står stille, og undgå at starte generatoren, når der er dyr til stede (angst, nervøsitet, osv.).

Overhold under alle omstændigheder de lokale krav, der er gældende angående brug af generatore.

2.3 Risiko for elektrisk stød

		RISIKO FOR ELEKTRISK STØD Generatorerne leverer strøm, når de er i brug, iht. de gældende lovbestemmelser og installations- og anvendelsesforskrifter, der er oplyst i denne vejledning. Forbind ikke generatoren til andre strømkilder (offentlige elnet, f.eks.). Monter en strømvrøder.
FARE		

Til alle tilslutninger skal der bruges fleksible og modstandsdygtige kabler med gummikappe i overensstemmelse med normen IEC 60245-4 eller tilsvarende kabler. Og sørg for at holde dem i perfekt stand. Overhold kabellængderne, der er angivet i tabellen i kapitlet (Kabelsektion). Tilslut materialer af klasse I til generatoren vha. et kabel, der er forsynet med en beskyttelsesledning (grøn og gul). Denne beskyttelsesledning er ikke nødvendig for materialer af klasse II. Brug kun elektriske apparater af klasse I med strømstik. Iht. anvendelsesbetingelserne (A, B eller C) skal følgende beskyttelsesforanstaltninger ligeledes overholdes:

A - Hvis generatoren ikke fra fabrikken er forsynet med en indbygget differentiell beskyttelsesanordning (standardmodel med isoleret nulpunkt på generatorens jordterminal):

- Brug en differentiell anordning, der er kalibreret til 30 mA i starten af hvert strømstik på generatoren (anbring hver anordning mindst 1 m fra generatoren, så de er beskyttet mod vejrliget).

- Hvis der til tider bruges et eller flere mobile eller bærbare apparater, er det ikke nødvendigt at jordforbinde generatoren.

B - Hvis generatoren fra fabrikken er udstyret med en indbygget differentiell beskyttelsesanordning (model med neutral alternator tilsluttet generatorens jordterminal – til brug med TN- eller TT-skema)

- I tilfælde af strømforsyning af en midlertidig eller halvpermanent installation (arbejdsplads, skuespil, markedsaktiviteter, osv.), skal generatoren tilsluttes jordforbindelsen*.

- Ved strømforsyning af en fast installation (nødsystemer, til at afhjælpe en fejl i elnettet), skal generatorens strømtilslutning foretages af en kvalificeret elektriker og iht. de gældende regler på installationsstedet.

C - Mobile anvendelser (eksempel: generator installeret på en bil i bevægelse)

En generator kan kun fungere, når den står stille. Den må ikke installeres på et køretøj eller anden mobil genstand, før der er foretaget en undersøgelse, som tager højde for generatorens forskellige installations- og anvendelsespecifikationer. Al brug under bevægelse er forbudt. Hvis jordforbindelsen ikke er muligt, tilsluttes generatorens jordterminal til bilens jordforbindelse.

Berør aldrig afisolerede kabler eller frakoblede forbindelser. Manipuler aldrig en generator med fugtige hænder eller fødder. Udsæt aldrig materiellet for sprøjt fra væske eller vejrlig, og sæt det ikke på fugtig jord/gulv.

I tilfælde af tvivl vedrørende installationen, kontakt nærmeste repræsentant.

* Sådan tilsluttes generatoren til jordforbindelsen: Fastgør en kobbertråd på 10 mm² til generatorens jordforbindelsesstik og til en jordplæk i galvaniseret stål på 1 meter ned i jorden.

2.3.1 Valg af tilslutningskabler (kabelsektion)



Overhold de anbefalede tværsnit og længder i tabellen ved udførelse af installation eller ved brug af forlængerledninger.

Generatortype:		Enfasat						Trefaset			
Stiktype for generator:		10 A		16 A		32 A		10 A		16 A	
Anbefalet kabeltværsnit:		mm ²	AWG	mm ²	AWG	mm ²	AWG	mm ²	AWG	mm ²	AWG
Længde på anvendt kabel	0 til 50 m	4	10	6	9	10	7	1.5	14	2.5	12
	51 til 100 m	10	7	10	7	25	3	2.5	12	4	10
	101 til 150 m*	10	7	16	5	35	2	4	10	6	9

*Denne kabellængde er den maksimalt tilladte længde, og må ikke overskrides.



Kabelføring = kabler på kabelbakke eller ikke perforeret kabelhylde / tilladt spændingsfald = 5 % / flerlederkabler / kabeltype PVC 70 °C (eksempel H07RNF) / rumtemperatur =30 °C.

2.4 Risiko ved udstødningsgas

		RISIKO FOR FORGIFTNING Kulilten, der findes i udstødningsgasserne, kan medføre døden, hvis koncentrationen er for stor i den luft, der indåndes. Brug derfor altid generatoren på et godt ventileret sted, hvor gasserne ikke kan blive koncentreret i luften.
FARE		

En god ventilation er absolut påkrævet af sikkerhedsgrunde, og for at generatoren skal fungere godt (risiko for forgiftning, overophedning af motoren og uheld eller skader på materiel og omgivende værdier). Hvis det er nødvendigt at køre generatoren inde i en bygning, skal udstødningsgasserne føres ud af lokalet, og en passende ventilation skal være til stede på en sådan måde, at ingen personer eller dyr bliver påvirket.

2.5 Brandfare

		BRANDFARE Lad aldrig generatoren være i drift i omgivelser, der indeholder eksplosive produkter (risiko for gnister). Fjern alle brændbare eller eksplosive produkter (benzin, olie, klude, osv.) under brug af generatoren. Tildæk aldrig generatoren med noget som helst under drift eller lige efter stop - vent altid til motoren er afkølet (minimum 30 min.).
FARE		

2.6 Risiko for forbrænding

	<p>Berør aldrig motoren eller lydporten under generatorens drift, eller lige efter at den er standset. Vent til motoren er kold inden ethvert indgreb (minimum 30 minutter).</p>
FORSIGTIG	

Den varme olie kan give forbrændinger, undgå kontakt med huden. Før ethvert indgreb skal man sikre sig, at systemet ikke mere er under tryk. Start eller køр aldrig motoren, uden at oliepåfyldningsdækslet er påsat (risiko for oliesprøjt).

2.7 Forskrifter til miljøbeskyttelse

Udtøm motorolie i en beholder, der er beregnet hertil: udtøm aldrig på jorden, og bortkast aldrig motorolie på jorden.

Så vidt det er muligt, undgås tilbagekastning af lyden fra mure eller andre bygninger (forstærkning af lyden).

I tilfælde hvor generatoren bruges i områder med træbevoksning, krat eller på græsarealer, og hvis lydporten ikke er udstyret med en gnistfanger, skal et tilstrækkeligt stort område først ryddes for brændbart materiale, og vær ekstra opmærksom på, at gnister ikke antænder en brand. Når generatoren er ude af brug (efter endt levetid), skal den afleveres på et indsamlingssted.

3 Overtagelse af generatoren

3.1 Liste over tegninger

Tegningerne gør det muligt at finde generatorens forskellige komponenter. Fremgangsmåderne i vejledningen henviser til disse henvisninger vha. bogstaver og tal: "A - 1" henviser f.eks. til punkt 1 i figur A.

Jordstik	A - 1	Brændstofhanen på motoren	A-6/C-1	Håndtag til startsnor med genopvikler	A - 10
Oliepåfyldningsprop/oliestandsmåler	A-2/B-2	Luftfilter	A - 7	Afbryder	A - 11
Olieaftapningsskrue	A-3/B-1	Starter	A - 8	El-stik	A - 12
Brændstoftankdæksel	A - 4	Start- og stopknap	A - 9	Udstødningslyddæmper	A - 13
Filtersi	A - 5				

Påfyldningshals	B - 3
Oliepåfyldningsprop	B - 4

Dækslets fastspændingsskrue	C - 2	Låg til bundfaldsskål	C - 5
Dækslets fastspændingsmøtrikker	C - 3	Pakning	C - 6
Dæksel	C - 4	Bundfaldsskål	C - 7

Luftfilterdækslets klemmer	D - 1	Papirelement	D - 3	« Normal » position	D - 5
Luftfilterdæksel	D - 2	Skumelement	D - 4	« Lav temperatur » position	D - 6

Gnisteskærmens fastspændingsskrue	E - 1	Gnisteskærm	E - 2	Udstødningslyddæmperens beskyttelseskærm	E - 3
-----------------------------------	-------	-------------	-------	--	-------

Tænderørshætte	F - 1	Tænderør	F - 2
----------------	-------	----------	-------

3.2 Førstegangsbrug

Ved modtagelsen af generatoren kontrolleres det, at den er i korrekt stand, og at det hele er der. Hvis generatoren er udstyret med en transportbøjle, der er placeret under motoren, skal denne fjernes. Efterfyld med olie (om nødvendigt) og brændstof, og tilslut batteriet (hvis monteret). Foretag aldrig indgreb på batteriets negative og positive poler (hvis udstyret hermed) ved monteringen: en ombytning kan medføre alvorlig skade på det elektriske udstyr. Nogle generatorer kræver en indkørselsperiode. Kontakt nærmeste repræsentant for flere oplysninger.

4 Anvendelse af generatoren

4.1 Valg af anvendelsessted

	En generator kan kun fungere, når den står stille. Den må ikke installeres på et køretøj eller anden mobil genstand, før der er foretaget en undersøgelse, som tager højde for generatorens forskellige installations- og anvendelses-specifikationer. Al brug under bevægelse er forbudt.
FORSIGTIG	

1. Vælg et sted, der er rent, velventileret og beskyttet mod vejrliget.
2. Placer generatoren på en vandret og plan overflade, der er tilstrækkelig stærk til at generatoren ikke synker i (hældning af generatoren uanset i hvilken retning, må under ingen omstændigheder overstige 10°).
3. Forsyninger af olie og brændstof må ikke være i nærheden af generatoren, når den er i funktion, eller hvis den stadig er varm.

4.2 Kontroller, at generatorens generelle tilstand er

Før hver start og efter hver ibrugtagning efterses hele generatoraggregatet for at forebygge driftsproblemer og skader.

1. Kontroller alle rør og slanger for at sikre, at de er i god stand, og at der ikke er udsvivninger.
Udskiftning af rør og slanger skal udføres af en specialist. Spørg den nærmeste repræsentant.
2. Stram alle skruer, der kan strammes.
Tilspænding af topstykkeboltene skal udføres af en specialist. Spørg den nærmeste repræsentant.

4.3 Kontrol af oliestand og efterfyldning

	Før generatoren startes, skal man altid kontrollere oliestanden. Hvis generatoren var i brug lige inden, skal den køle af i mindst 30 minutter, inden oliestanden kontrolleres.
FORSIGTIG	Fyld på med anbefalet olie (jf. § Specifikationer) og vha. en tragt.

1. Skru påfyldningsdækslet-oliepinden af (A-2/B-2), og aftør pinden.
2. Sæt påfyldningsdækslet-oliepinden ned i påfyldningshalsen (B - 3) uden at skrue, og tag den op igen.
3. Aflæs niveauet, og fyld op, hvis det er nødvendigt.
4. Skru påfyldningsdækslet-oliepinden på igen så langt ned den kan komme i påfyldningshalsen.
5. Tør overskydende olie væk med en ren klud, og kontroller for utætheder.

ELLER

1. Tag oliepåfyldningsdækslet af (B - 4), oliestanden skal stå op til flaskehalsen, efterfyld om nødvendigt.
2. Stram oliedækslet helt til igen.
3. Tør overskydende olie væk med en ren klud, og kontroller for utætheder.

4.4 Kontrol af brændstofniveau og efterfyldning

	Anvend kun ren benzin uden vand. E15, E20 og E85 er ikke kompatible og må ikke anvendes. Brændstof, der er for gammelt, forringet eller forurenet, kan fremkalde skader, der ikke er dækket af garantien. Brændstoffet skal overholde disse krav:
FORSIGTIG	<ul style="list-style-type: none">- Ren, ny, blyfri,- Oktantal fra 87 (R+M)/2 eller mere,- Ron metode (Research Octane Number), minimalt oktantal på 90,- Benzin der indeholder op til 10 % ethanol, 90 % blyfri benzin er kompatibel,- Blandinger med methyltertiobutylether (MTBE) og blyfri benzin (op til maks. 15 % MTBE pr. blanding) er homologt.

		EKSPLOSIONS- ELLER BRANDFARE Overhold de gældende lokale bestemmelser angående håndtering af benzin- og dieselprodukter. Påfyldningen skal udføres med kold, standset motor med brændstof i overensstemmelse med de tekniske specifikationer, der angivet i denne vejledning. Det er forbudt at tænde ild eller frembringe gnister, ryge eller tale i telefon under påfyldning af tanken. Efter påfyldning kontrolleres det altid, at brændstoftankens dæksel er korrekt lukket. Rengør alle spor af brændstof med en ren klud, og vent til dampene er forsvundet, inden motor startes.
FARE		

1. Skru dækslet til brændstoftanken (A - 4) af.
2. visuelt kontrollere brændstofniveauet
3. Efterfyld, hvis det er nødvendigt, med rent brændstof uden vand:
Fyld brændstoftanken gennem en tragt, pas på ikke at spilde brændstof.
Fyld ikke for meget på tanken, der må ikke stå brændstof i påfyldningsstuds.
4. Skru brændstoftankens dækslet på igen.

4.5 Kontroller, at luftfilteret Quad clean er i god stand

	Brug aldrig benzin eller opløsningsmidler med lavt flammepunkt til rengøring af luftfilterelementet (risiko for brand eller eksplosion ved start af generatoren). Det kan medføre skade at lade motoren køre med dæksel til drift under kolde forhold, hvis driftsforholdene ikke er kolde men normale. Brug ikke trykluft til papirelementet.
FORSIGTIG	

1. Slå grebene ned (D - 1) på luftfilteret Quad clean (A - 7), tag krogene ud fra bundens stop. Tag dækslet af (D - 2)
2. Tag forfilteret (D - 4) ud af papirelementet (D - 3).
3. Efterse tilstanden på forfilteret og papirelementet.
4. Rengør eller udskift elementet om nødvendigt (*jf. § Rengøre – Udskifte luftfilter*).
5. Monter papirelementet på grunddelen. Monter forfilteret på papirelementet
6. Placer dækslet til luftfilteret i normal driftsposition (sol udad) (D - 5) eller i position for koldt vejr (snefnug udad) (D - 6).
Sæt krogene under basedelens stop. Løft grebene for at fastgøre dækslet.

4.6 Start generatoren

Lad afkøle i 60 sekunder mellem hvert startforsøg. Manglende overholdelse af disse påbud kan skade startermotoren.

	Før ibrugtagning skal man: - vide, hvordan man nødstopper generatoraggregatet, - kende alle betjening og manøvrer til fulde.
Advarsel	For at nødstoppe generatoraggregatet sættes knappen eller nøglen for start/stop på "OFF" eller "O".

1. Kontrollér, at generatoraggregatet er korrekt tilsluttet til en jordforbindelse (*se afsnittet Aggregatets stelforbindelse*).
2. Åbn motorbrændstofhanen (A-6/C-1) ved at sætte den på "I".
3. Indstil chokerens trækstang (A - 8) på positionen "I".
NB: Brug ikke chokeren, når motoren er varm, eller når den omgivende lufttemperatur er høj.
4. Sæt start- og stopknappen (A - 99) på "ON" eller på "I".
5. Træk én gang langsomt i håndtaget til startsnoren med genopvikler (A - 10), indtil der fornemmes modstand, og lad håndtaget glide forsigtigt tilbage på plads.
6. Træk derefter hurtigt og hårdt i håndtaget til startsnoren med genopvikler, indtil motoren starter.
7. Sæt langsomt chokerens trækstang på positionen "O" og vent, indtil motortemperaturen begynder at stige, før generatoraggregatet tages i brug.

Hvis motoren ikke starter, gentages operationen, mens der åbnes mere og mere for chokeren, indtil motoren starter.

4.7 Brug af medfølgende strøm

Når generatoren har stabiliseret sin hastighed (ca. 3 min.):

1. Kontrollér, at afbryderne (A - 11) er i løftet position for hovedafbryderne og trykket ind for stikafbryderne på den enfasede version. Tryk om nødvendigt på den.
2. Kobl de apparater, der skal anvendes, til generatorens elektriske udtag (A - 12).

4.8 Stop generatoren.

	Sørg altid for passende udluftning for generatoraggregatet. Motoren fortsætter med at udsende varme, selv om den er slukket.
Ostrzeżenie	

1. Tag elstikkene ud af kontakterne (A - 12) for at lade motoren køre i tomgang i 1 eller 2 minutter.
2. Placer vælgeren for start og stop (A - 9) på "OFF" eller "O": generatoren stopper.
3. Luk brændstofhanen (A-6/C-1).

5 Vedligeholdelse af generatoren

Vedligeholdelsesarbejdet, der skal udføres, beskrives i vedligeholdelseskemaet. Hyppigheden er angivet som vejledning og for generatore, der fungerer med brændstof og olie i overensstemmelse med specifikationerne, der er givet i denne vejledning. Forkort serviceintervallerne iht. generatorens anvendelsesforhold og efter behov (rengør med regelmæssige mellemrum luftfilteret, hvis generatoren anvendes i støvede områder).

5.1 Brugsanvisning

Af sikkerhedsårsager skal vedligeholdelsen af generatoren udføres regelmæssigt og omhyggeligt af personer, der har det nødvendige kendskab og velegnet værktøj til dette arbejde. Garantien ophæves, hvis den anbefalede vedligeholdelse ikke udføres. For alle spørgsmål eller særlig drift anbefales det at kontakte den nærmeste repræsentant for at få rådgivning og hjælp.

5.2 Tabel over serviceintervaller

Element	Handlinger, der skal udføres, når den første frist er nået	En gang om året	Efter 5 første timer	Hver 50 timer	Hver 100 timer	Hver 200 timer	Hver 300 timer	Hver 500 timer
Motorolie	Udtømme	•	•		•			
Sigte	Rengør	•		•				
Forfilter Quad Clean	Vedligeholdelse - Udskiftning	•		•				
Brændstofsugefilter	Rengør	•			•			
Gnisteskærm	Kontroller - rengør				•			
Generatoraggregat	Rengør	•			•			
Luftfilter	Udskift					•		
Oliefilter (tank og rørføring)	Kontroller. Rengør eller udskift om nødvendigt						•	
Tændrør	Udskift	•						•
Ventiler*	Kontroller - juster						•	

* Operation der skal overdrages til en af vore repræsentanter.

5.3 Udførelse af serviceopgaver

 FORSIGTIG	Før enhver vedligeholdelsesfunktion: - Stop generatoren, - frakobl tændrørshætterne (-hætten) fra tændrørene (tændrøret) og frakobl startbatteriet (hvis udstyret hermed).
--	--

Brug kun originaldele, eller det der svarer hertil: risiko for ødelæggelse af generatoren.



5.3.1 Udtøm motorolien

For at sikre en hurtig og komplet aftapning er det nødvendigt at foretage olieskift, mens motoren er lunken (start generatoren og lad den om nødvendigt køre i nogle få minutter).

Overhold forholdsreglerne for beskyttelse af miljøet (jvf. afsnittet Forskrifter til miljøbeskyttelse), og udtøm olien i en passende beholder.



1. Mens motoren stadig er varm, sættes en passende beholder under olieudtømmningsskruen (A-3/B-1), derefter tages påfyldningsdækslet-oliepinden (A-2/B-2) og udtømmningsskruen af.
2. Når al olien er løbet ud, skrues olieudtømmningsskruen til igen. Tilspænd til moment 17,6 Nm (13 ft. Lb.).
3. Fyld motorolietanken op med den anbefalede olie (jvf. afsnittet Specifikationer), kontroller derefter niveauet. (jvf. afsnittet Kontrol af olieniveauet).
4. Sæt påfyldningsdækslet-oliepinden på igen og stram den til.
5. Tør overskydende olie væk med en ren klud, og kontroller for utætheder efter påfyldningen.

5.3.2 Rengøring af filtersien

 Fare		Ryg ikke, kom ikke i nærheden af flammer, og undgå gnistdannelse. Kontrollér, at der ikke er nogen utæthed, aftør ethvert spor af brændstof, og forsikr dig, at dampene er forsvundet, før generatoraggregatet startes.
---	---	--

1. Løsn brændstoftankdækslet (A - 4).
2. Aftag filtersien (A - 5), der befinder sig inde i brændstoftanken.
3. Med en lavtryksluftspistol (tør luft) blæses på filtersien udefra og indad.
4. Rengør filtersien med et opløsningsmiddel, og lad den tørre. Udskift den, hvis den er beskadiget.
5. Sæt filtersien på plads, og skru omhyggeligt brændstoftankdækslet på igen.

5.3.3 Rengøring af bundfaldsskål

		Ryg ikke, kom ikke i nærheden af flammer, og undgå gnistdannelse. Kontrollér, at der ikke er nogen utæthed, aftør ethvert spor af brændstof, og forsikr dig, at dampene er forsvundet, før generatoraggregatet startes.
Fare		

1. Luk motorbrændstofhanen A-6/C-1).
2. Løsn dækslets fastspændingsskrue (C - 2) og dækslets fastspændingsmøtrikker (C - 3).
3. Afmonter dækslet (C - 4).
4. Løsn bundfaldsskålen (C - 7).
5. Rengør bundfaldsskålen med et ikke brændbart opløsningsmiddel eller et opløsningsmiddel med et højt flammepunkt. Lad det tørre fuldstændigt.
6. Kontrollér tilstanden på låget til bundfaldsskålen (C - 5) og pakningens tilstand (C - 6). Udskift dem, hvis de er beskadigede.
7. Løsn låget til bundfaldsskålen.
8. Drej motorbrændstofhanen mod højre.
9. Aftør alt resterende brændstof med en ren klud, og kontrollér, at der ikke er nogen utætheder.

5.3.4 Rengør eller udskift luftfilteret Quad clean

	Brug aldrig benzin eller opløsningsmidler med lavt flammepunkt til rengøring af luftfilterelementet (risiko for brand eller eksplosion ved start af generatoren). Det kan medføre skade at lade motoren køre med dæksel til drift under kolde forhold, hvis driftsforholdene ikke er kolde men normale.
FORSIGTIG	Brug ikke trykluft til papirelementet.

1. Slå grebene ned (D - 1) på luftfilteret Quad clean (A - 7), tag krogene ud fra bundens stop. Tag dækslet af (D - 2)
- Forfilter (D - 4):*
2. Tag forfilteret ud af papirelementet (D - 3).
 3. Udskift eller vask forfilteret i lunken vand tilsat rengøringsmiddel. Skyl og det tørre.
 4. Kom lidt ny motorolie på forfilteret. Fjern overskydende olie.
 5. Sæt forfilteret på plads på papirelementet igen.

Papirelement:

6. Adskil forfilteret fra papirelementet. Udfør vedligeholdelse på forfilteret, og udskift papirelementet.
7. Monter det nye papirelement på basedelen. Monter forfilteret på papirelementet.
8. Placer dækslet til luftfilteret i normal driftsposition (sol udad) (D - 5) eller i position for koldt vejr (sneflug udad) (D - 6). Sæt krogene under basedelens stop. Løft grebene for at fastgøre dækslet.

5.3.5 Udskift tændrøret

1. Rengør tændrørsbrøndene.
2. Monter tændrørshætterne (F - 1), monter derefter tændrørene (F - 2) ved brug af en tændrørsnøgle.
3. Med en stilleklods justeres afstanden "X" for elektroderne til 0,76 mm (0,03").
4. Anbring tændrøret, og skru det fast med håndkraft for ikke at ødelægge gevindet
5. Stram tændrøret med en tændrørsnøgle til et moment på 27 Nm (20 ft. Lb.).

5.3.6 Rengør gnistskærmen

1. Skru gnistskærmens fastspændingsskrue af (E - 1).
2. Afmonter gnistskærmen (E - 2).
3. Ved hjælp af en metalbørste fjernes kulaflejringer fra gnistskærmen.
N.B.: Gnistskærmen må hverken være hullet eller revnet. Udskift den, hvis det er nødvendigt.
4. Monter gnistskærmen på udstødningslyddæmperens beskyttelsesskærm igen (E - 3); skru gnistskærmens fastspændingsskrue på igen.

5.3.7 Rengør generatoren

Generatoren skal jævnligt rengøres udvendigt og indvendigt.

- For generatorer, der anvendes udendørs: Rengør generatoren hyppigere, hvis den er installeret i et område med træer eller i rustfremkaldende atmosfære, eller hvis den er snavset af støv eller organiske materialer (blade der er under nedbrydning, mos, aflejringer m.m.).
- For generatorer der er installeret i et lokale: Kontroller altid, at installationen er ren og i god stand.

	Vask aldrig generatoren med højtryksrensere. Påfør et antirustmiddel på beskadigede dele, alle større skrammer skal udbedres (kontakt nærmeste repræsentant).
FORSIGTIG	

1. Vask generatoren med en svamp fugtet med vand tilsat et mildt vaskemiddel (f.eks. bilshampoo).*
 2. Fjern alt rengøringsmiddel med en svamp fugtet i rent vand.
 3. Hvis det er nødvendigt, kan man børste luftindsugningen til motor og generator med en børste eller tør klud.
 4. Kontroller, at generatoren generelt er i god stand (ingen udsivninger, god tilspænding af skruer, samlinger og slanger osv.).
 5. Udskift defekte dele, om nogen (brug kun originale reservedele, og kontakt om nødvendigt en repræsentant).
- *For udvendige metaldele (stel, bånd osv.) er det ligeledes muligt at rengøre ved brug af en renseskum efterfulgt af en aftørring med en blød klud med god sugeevne. Pletter og snavs, der er vanskeligt at fjerne, kan fjernes med passende opløsningsmiddel (White Spirit eller lign.), og det aftørres med en blød klud med god sugeevne.

6 Transport og opbevaring af generatoren

6.1 Betingelser for transport og håndtering

Inden generatoren transporteres, skal det kontrolleres, at skruerne er spændt godt fast og brændstofhanen er lukket (hvis udstyret hermed) og batteriet er frakoblet (hvis udstyret hermed). Generatoren skal transporteres i sin normale anvendelsesposition, og må aldrig lægges på siden. Håndtering af generatoren udføres forsigtigt og uden stød og slag. Opbevaringspladsen eller anvendelsesstedet skal være forberedt i forvejen.

6.2 Betingelser for opbevaring

Denne fremgangsmåde til opbevaring eller overvintring skal overholdes, hvis generatoren ikke skal bruges i mere end 2 måneder. Generatoren skal opbevares i sin normale anvendelsesposition, og må aldrig lægges på siden.

1. Tilføj et konserveringsmiddel i brændstoftanken.
2. Lad motoren køre i 2-3 minutter for at blande brændstoffet med tilsætningsstoffet i hele brændstofsystemet (fejl i forbindelse med manglende behandling af brændstoffet er ikke dækket af garantien).
3. Udtøm olien med lunken motor .
4. Tag tændrøret eller tændrørene ud (F - 2), og hæld ca. 3 cl (1 oz.) ny motorolie i cylindrene.
5. Sæt tændrøret eller tændrørene på plads, og drej motoren manuelt for at fordele olien.
6. Frakobl batteriet.
7. Rengør generatoren
8. Tildæk med et beskyttelsesovertræk, så den er beskyttet mod støv, og opbevar den på et tørt og rent sted.

7 Løsning af mindre driftsproblemer

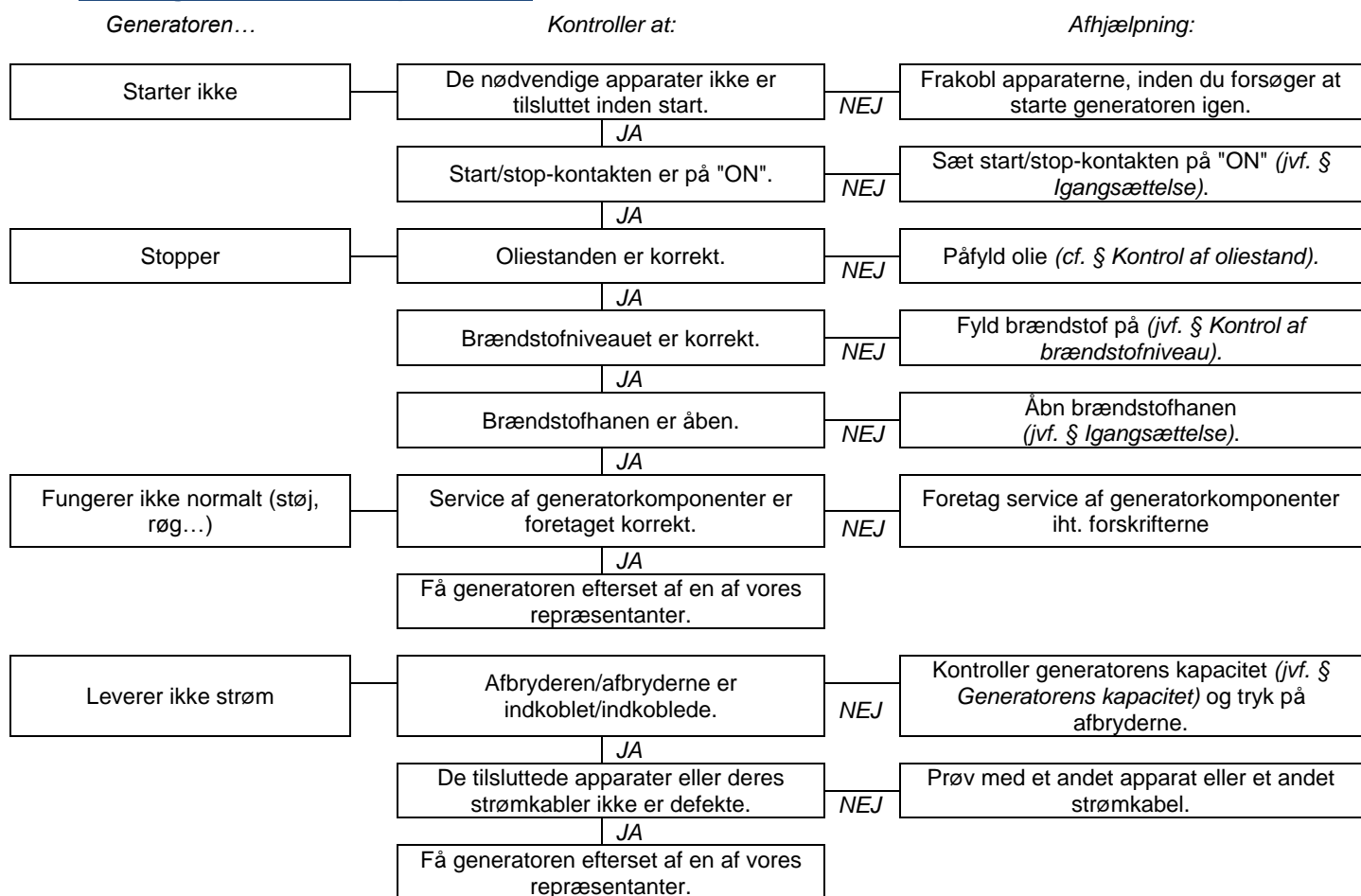

8 Tekniske specifikationer

8.1 Brugsvilkår

De omtalte præstationer for generatoraggregaterne opnås under de betingelser, der følger ISO 8528-1(2005) :

- ✓ Samlet barometertryk: 100 kPa - Omgivende lufttemperatur: 25 °C (298 K) - Relativ fugtighed: 30 %.

Generatoraggregaternes præstationer bliver reducerede med cirka 4% for hver gang temperaturen stiger med 10° C og/eller cirka 1% for hver højdestigning på 100 m. Generatorerne kan kun fungere, når den står stille.

8.2 Generatoraggregatets kapacitet (overbelastning)

Inden generatoren tilsluttes eller tages i brug, skal man beregne den nødvendige strømstyrke for de apparater, der skal bruges (udtrykt i Watt)*. De samlede effekter (i Ampere og/eller Watt) for de apparater, der anvendes samtidigt, må ikke overstige generatorens mærkeeffekt ved konstant brug.

**Denne strømeffekt er normalt angivet i de tekniske egenskaber eller på apparaternes maskinskilt. Visse apparater kræver en større effekt ved opstart. Denne minimalt påkrævede effekt må ikke overstige generatorens maksimale effekt.*

8.3 Egenskaber

Materialemodel	PERFORM 7500 T
Maksimal/Mærkeeffekt effekt	6 500 W / 5 200 W
Lydtryksniveau i 1 m's afstand (LpA) / uvished ved måling	83 dB(A) / 0.41 dB(A)
Motortype	KOHLER CH440
Anbefalet brændstof / brændstoftankens kapacitet	Blyfri benzin / 7.3 L
Anbefalet olie / kapacitet af bundkar	SAE 10W30 / 1.1 L
Sikkerhed for tilstrækkelig olie*	o
Jævnstrøm	X
vekselstrøm	400V - 7.5A
Afbryder**	o
Udtagstyper	1 x 2P+T 230V 10/16A - 1 x 3P+T+N 400V 16A
Tændrørstype	CHAMPION : RC12YC
Mål L x b x h	81 x 55.5 x 59 cm
Vægt (uden brændstof)	93.5 kg

o : standardudstyr X: iumulig

**Sikkerhed for tilstrækkelig olie: I tilfælde hvor der mangler olie i motoroliebeholderen, eller hvis olietrykket er svagt, vil funktionen for tilstrækkelig olie automatisk standse motoren for at forhindre beskadigelse af denne. I sådan tilfælde efterses oliestanden, og der efterfyldes med motorolie om nødvendigt, før søgning efter anden årsag påbegyndes.*

***Afbryder: Generatorens elektriske kredsløb er beskyttet af en eller flere magnetotermiske afbrydere, differentielle eller termiske. I tilfælde af eventuel overbelastning og/eller kortslutning, kan leveringen af den elektriske energi afbrydes.*

Når det er nødvendigt udskiftes generatorens strømafbrydere med afbrydere, der har de samme nominelle værdier og tekniske specifikationer.

8.4 EU-konformitetserklæring

Navn og adresse på fabrikanten:

SDMO Industries - 12 bis rue de la Villeneuve - CS 92848 - 29228
BREST Cedex 2 – Frankrig.

Navn og adresse på den person, som er autoriseret til at udarbejde og være i besiddelse af den tekniske dokumentation:

L. Courtès - SDMO Industries - 12 bis rue de la Villeneuve - CS 92848 -
29228 BREST Cedex 2 – Frankrig.

Beskrivelse af udstyret:	Mærke:	Type :	Serienumre:
Generatoraggregat	SDMO	PERFORM 7500 T	01-2015-00000000-000 > 52-2020-99999999-999

L. Courtès, fabrikantens berretigede repræsentant erklærer, at produktet er i overensstemmelse med følgende europæiske direktiver: 2006/42/EF Direktiv om maskiner ; 2006/95/EF Direktiv om lavspænding ; 2004/108/EF Direktiv om elektromagnetisk overensstemmelse ; 2000/14/EF Direktiv angående udsending af støj i miljøet for materiel, der er beregnet til udendørs brug.

For direktiv 2000/14/EF:				
Det bemyndigede organ:	Fremgangsmåde for overensstemmelse:	Målt lydeffektniveau:	Garanteret lydeffektniveau (LwA) :	Mærkeeffekt:
CETIM - BP 67- F60304 - SENLIS	Tillæg VI.	96.89 dB(A)	97 dB(A)	5 200 W

Brest, 01/02/2015

L. Courtès, Vicedirektør for rådgivning og projekter



9 Garantiklausuler

Din generator er dækket af en kommerciel garanti, der gives af *SDMO Industries* i henhold til nedenstående betingelser. Garantien på din generator er gældende i en periode på tre (3) år eller to tusinde (2.000) driftstimer, afhængig af hvad der indtræffer først og startende fra købsdatoen. Hvis generatoren ikke er udstyret med en timetæller, forudsættes antallet af driftstimer at være otte (8) timer per dag.

Ethvert krav i henhold til garantien skal rettes til den forhandler, hvor du har købt generatoren. I tilfælde af, at der opstår et problem med din generator, kræver *SDMO Industries*, at du kontakter forhandleren medbringende din købsfaktura eller, hvor dette er aktuelt, Eftersalgsservice hos *SDMO Industries* på følgende nummer: +33298414141. *SDMO Industries'* kundeserviceafdeling står til rådighed med henblik på besvarelse af spørgsmål vedrørende anvendelse af garantien. Henvendelser kan rettes til: *SDMO INDUSTRIES* -12, Bis rue de la Villeneuve - CS 92848 - 29228 Brest Cedex 2, Frankrig – Tlf.: +33298414141 – Fax: +33298416307 - www.sdmo.com.

1. GARANTBETINGELSER

Garantien træder i kraft på datoen for første køb af generatoren. Garantien overføres sammen med generatoren, når denne videregives af den første bruger, uanset om dette sker mod betaling eller ej, og er gældende i den resterende periode for den oprindelige garanti, som ikke kan forlænges. Garantien er kun gældende i forbindelse med forevisning af en læselig købsfaktura, af hvilken købsdato, generatortype og serienummer fremgår, og som indeholder forhandlerens navn, adresse og firmastempel. *SDMO Industries* forbeholder sig retten til at afvise garantikrav, der ikke ledsages af skriftlig dokumentation for købstidspunkt og -sted for generatoren. Denne garanti giver ret til reparation eller udskiftning af generatoren eller de af dennes komponenter, som af *SDMO Industries* efter en gennemgang på virksomhedens værksted bedømmes til at være fejlbehæftede. *SDMO Industries* forbeholder sig retten til at opfylde sine forpligtelser ved at foretage ændringer af en hvilken som helst del af generatoren. Den generator eller de komponent(er), der udskiftes under garantien, bliver *SDMO Industries'* ejendom.

2. BEGRÆNSNINGER AF GARANTIEN

Garantien dækker generatorer, som er blevet installeret, betjent og vedligeholdt i henhold til den af *SDMO Industries* leverede dokumentation og, i tilfælde af funktionsfejl i generatoren, når denne skyldes en fejl i design, fremstilling eller materialer. *SDMO Industries* garanterer hverken generatorens ydeevne eller dens drift eller pålidelighed i forbindelse med specifikke formål. *SDMO Industries* kan under ingen omstændigheder gøres ansvarlig for følgeskader, uanset om disse skyldes materialefejl, såsom specifikt, men ikke udelukket hertil: driftstab, udgifter eller andre omkostninger uanset disses art, der er et resultat af, at generatoren ikke fungerer. Garantien er begrænset til omkostninger i forbindelse med reparation eller udskiftning af generatoren eller dennes komponenter, dog ikke forbrugsvarer. Garantien dækker således omkostninger til dele og arbejds løn, eksklusive rejseomkostninger. Det er kundens ansvar at dække transportomkostninger i forbindelse med fremsendelse af generatoren eller dennes komponenter til *SDMO INDUSTRIES'* værksted, eller til en af virksomhedens godkendte agenter. Omkostningerne i forbindelse med returforsendelse afholdes af *SDMO Industries*. I tilfælde af at garantien ikke kan gøres gældende, afholdes samtlige transportomkostninger dog af kunden.

3. UNDTAGELSER FRA GARANTIEN

Undtagelser fra garantien gælder i følgende tilfælde: skader forårsaget under transport af generatoren, forkert installation eller installation, der ikke overholder anbefalingerne fra *SDMO Industries* og/eller virksomhedens tekniske og sikkerhedsstandarder, brug af ikke-anbefalede produkter, komponenter, reservedele, brændstof eller smøremidler, ukorrekt eller unormal brug af generatoren, ændringer eller ombygning af generatoren eller dennes komponenter, som ikke er godkendt af *SDMO Industries*, normalt slid af generatoren eller dennes komponenter, skade forårsaget af skødesløshed, manglende opsyn, vedligeholdelse eller rengøring af generatoren, force majeure, uforudsigelige hændelser eller andre udefra kommende årsager (naturkatastrofer, brand, slag, oversvømmelse, lynnedslag, osv.), betjening af generatoren med utilstrækkelig belastning, opbevaring af generatoren under uegnede forhold. Følgende komponenter er ligeledes udelukket fra garantien: udstødninger, brændstofforsyningskredsløb og systemer, der findes opstrøms i forhold til brændstof-/karburator-/indsprøjtningens filtrene, den automatiske spændingsregulator (AVR), startsystemer (batterier, startere, rekylstartere), huse, filtre, rør og slanger, forseglinger og pakninger, bæltter, relæer, sikringer, trykknapper, pærer, dioder, kontakter, sensorer (væskeniveau, tryk, temperatur osv.), måleanordninger og samtlige forbrugsvarer og sliddele.

SISÄLLYSLUETTELO

- | | |
|--|--|
| 1 Johdanto | 6 Generaattorikoneiston kuljetus ja säilytys |
| 2 Käyttö- ja turvaohjeet (henkilövahinkojen välttäminen) | 7 Pienempien vikojen ratkaisu |
| 3 Generaattorikoneiston käyttöönotto | 8 Tekniset tiedot |
| 4 Generaattorikoneiston käyttö | 9 Takuehdot |
| 5 Generaattorikoneiston huolto | |

1 Johdanto

		Lue tämä käyttöohje huolellisesti ja turvaohjeet myös ennen käyttöä. Säilytä ohjeet koko generaattorikoneiston käyttöajan ja noudata aina tarkoin ohjeissa annettuja turva-, käyttö- ja huolto-ohjeita.
Huomio		

Tämän käyttöohjeeseen sisältyvät tiedot perustuvat ohjeen painohetkellä käytettävissä olleisiin teknisiin tietoihin (valokuvat ovat vain suuntaa antavia). Jos katsomme voivamme parantaa pysyvästi tuotteittemme laatua, näitä tietoja voidaan muuttaa ennalta ilmoittamatta. Internet-sivujemme kautta pyydetessä (www.sdmo.com) toimitamme alkuperäiset ranskankieliset käyttöohjeet.

Tässä ohjekirjassa vaarat on merkitty kahdella seuraavalla symbolilla:

	Välitön vaara. Ilmaisee välitöntä vaaraa, joka voi aiheuttaa hengenvaaran tai vakavan loukkaantumisen. Merkin huomioimatta jättäminen saattaa aiheuttaa vakavaa terveydellistä haittaa tai jopa kuoleman.
VAARA	
	Mahdollinen vaara. Tämä merkki ilmaisee vaaratilannetta. Ellei varoitusta noudateta, seurauksena voi olla lieviä henkilövahinkoja tai aineellisia vahinkoja.
HUOMIO	

1.1 Generaattorikoneiston tunnistaminen

Generaattorikoneiston tyyppikilpi on liimattu toiseen etupaneeliin tai runkoon.

	Esimerkki tyyppikilvestä
<p>Code (A) PERF3000 Desc1 PERFORM 3000</p> <p>MADE IN FRANCE</p> <p>CE (B) Lwa 96dB (C)</p> <p>P max (LTP) (kW): 3.00 (D) U(V): 230 (J) P rated (COP) (kW): 2. (E) I(A): 10.5(H) Cos Phi: 1.0 (F) Hz: 50 (I) IP23 (K) Masse (Weight): 43 kg (G) ISO 8528 - Classes B (L) 31 N° 05-2011-59493171-001 (M)</p>	<p>(A): malli (H): virran voimakkuus (B): CE/GOST-merkintä (I): virran taajuus (jos sovellettavissa) (C): mitattu melutehotaso (J): virran jännite (D): enimmäisteho (K): suojausindeksi (E): nimellisteho (L): viitenormi (F): tehokerroin (M): sarjanumero (G): massa</p>

Sarjanumeroita kysytään vikatapauksissa tai varaosia tilattaessa.

Kirjoita tähän muistiin generaattorikoneiston ja moottorin sarjanumerot.

Generaattorikoneiston sarjanumero:...../..... - -

Moottorin merkki:.....

Moottorin sarjanumero:..... (Esim. Kohler (SERIAL NO. 4001200908))

2 Käyttö- ja turvaohjeet (henkilövahinkojen välttäminen)

Turvaohjeet ja -säännöt on luettava huolellisesti, ja niitä on noudatettava ehdottomasti hengenvaaran ja loukkaantumisten välttämiseksi. Jos sinulla on kysyttävää ohjeista, ota yhteys lähimpään toimipisteeseemme.

2.1 Generaattorikoneistossa olevien kuvamerkkien merkitykset

Vaara	Vaara: sähköiskun vaara	Maadoitus	Vaara: palovammavaara	Huomio: generaattorikoneisto on toimitettu ilman öljyä. Ennen käynnistämistä tarkista öljytaso.
			VAARA: 1 – Katso generaattorikoneiston mukana tulleita asiakirjoja. 2 – Myrkyllisiä pakokaasupäästöjä. Älä käytä suljetussa tai huonosti ilmastoidussa tilassa. 3 –Pysäytä moottori ennen kuin lisää polttoainetta.	
1	2	3		



2.2 Yleisiä ohjeita

Suurelle yleisölle tarkoitettujen generaattorikoneistot (ei-ammattimaiset) on tarkoitettu vain kotitalouskäyttöön. Niitä ei saa käyttää ammattimaisessa toiminnassa.

Koneistoa voivat käyttää vain sellaiset henkilöt, jotka ovat saaneet siihen tarpeellisen opastuksen. Älä koskaan anna lapsen koskea generaattorikoneistoon, vaikka se olisi sammutettu, ja vältä generaattorikoneiston käyttämistä eläinten läheisyydessä (esim. pelon ja hermostumisen välttämiseksi).

Huomioi kaikissa tapauksissa voimassa olevat paikalliset säädökset, jotka koskevat generaattorikoneistojen käyttöä.

2.3 Sähköiskuvaara

		SÄHKÖISKUVAARA Generaattorikoneistot syöttävät sähkövirtaa toimintansa aikana. Noudata voimassa olevia säädöksiä ja tässä oppaassa annettuja asennus- ja käyttösuosituksia. Älä kytke generaattorikoneistoa suoraan muihin virtalähteisiin (esimerkiksi yleiseen sähköjako- ja maadoitusverkkoon). Asenna jännitteenmuunnin.
VAARA		

Käytä kaikkiin kytkentöihin kumipäälystettyjä, pehmeitä ja kestäviä kaapeleita, jotka ovat normin IEC 60245-4 mukaisia tai vastaavia kaapeleita, ja valvo niiden kuntoa. Noudata kappaleessa Kaapeleiden poikkileikkaus annettuja kaapelien pituuksia. Kytke luokan I laitteet generaattorikoneistoon kaapelilla, jossa on PE-suojajohdin (vihreäkeltainen). Suojajohdinta ei tarvita luokan II laitteille. Käytä vain yhtä luokan I sähkölaitetta yhdessä pistorasiassa. Käyttöolosuhteiden mukaisesti (A, B tai C) noudata seuraavia suojatoimenpiteitä:

A – Jos generaattorikoneistossa ei ole toimituksen yhteydessä integroitua differentiaalisuojalaitetta (vakioversio, jossa on generaattorikoneiston maadoituspistorasiasta erillinen neutraali liittämä):

- Käytä 30 mA:lle kalibroituja differentiaalilaitetta jokaisessa generaattorikoneiston sähköliittämälähdössä (asetta jokainen laite vähintään 1 metrin päähän generaattorikoneistosta suojaten sen säiden vaihteluilta).

- Jos käytät toisinaan yhtä tai useampaa liikkuvaa tai kannettavaa laitetta, generaattorikoneiston maadoitus ei ole tarpeen.

B – Jos generaattorikoneistossa on toimituksen yhteydessä integroitu differentiaalisuojalaite (versio, jossa on generaattorikoneiston maadoituspistorasiaan kytketty neutraali vaihtovirtageneraattori – käytettäväksi TN- tai TT-kaaviossa):

- Jos syötät virtaa tilapäisessä tai väliaikaisessa käyttökohteessa (esim. työmaalla, esityksessä tai markkinoilla), kytke generaattorikoneisto maadoitukseen*.

- Jos kyseessä on virransyöttö kiinteään käyttökohteeseen (esimerkiksi hätävirransyöttö tai varavirransyöttö sähkökatkon aikana), generaattorikoneiston sähkökytkentä on jätettävä valtuutetun sähköasentajan tehtäväksi asennuspaikassa voimassa olevien säädösten mukaisesti.

C – Liikkuvat sovellukset (esimerkiksi liikkuvaan autoon asennettu generaattorikoneisto)

Generaattorikoneistot on tarkoitettu paikallaan pysyvään käyttöön. Niitä ei voi asentaa autoon tai muuhun liikkuvaan kohteeseen ilman, että erilaiset generaattorikoneiston asentamisen ja käytön erityisvaatimukset otetaan huomioon etukäteen. Koneistoa ei saa käyttää liikuttaessa. Ellei maadoitus ole mahdollista, kytke generaattorikoneiston maadoituspistorasia auton maattoon.

Älä koskaan koske paljaisiin kaapeleihin tai irtonaisiin liittämälähdöihin. Älä koskaan käsittele generaattorikoneistoa kostein käsin tai jaloin. Älä koskaan aseta kalustoa alttiiksi nesteroiseille tai huonolle säälle äläkä laske sitä märälle alustalle.

Jos sinulla on kysyttävää asennukseen liittyen, ota yhteys lähimpään toimipisteeseemme.

* Generaattorikoneiston maadoitus: kiinnitä 10 mm²:n kuparilanka generaattorikoneiston maadoitusliittämälään ja galvanoitua terästä olevaan, maahan 1 m syvyyteen painettuun maadoitussauvaan.

2.3.1 Kytkentäkaapelien valinta (kaapeleiden poikkileikkaus)



Noudata tässä taulukossa annettuja poikkileikkauksia ja pituuksia asennuksen aikana tai jatkojohtoja käyttäessäsi.

Generaattorikoneiston tyyppi:	Yksivaiheinen						Kolmivaiheinen					
	10 A		16 A		32 A		10 A		16 A			
Generaattorikoneiston liittämälähdön tyyppi:	mm ²	AWG	mm ²	AWG	mm ²	AWG	mm ²	AWG	mm ²	AWG		
Käytettävän kaapelin pituus	0–50 m		4	10	6	9	10	7	1,5	14	2,5	12
	51–100 m		10	7	10	7	25	3	2,5	12	4	10
	101–150 m*		10	7	16	5	35	2	4	10	6	9

*Tämä kaapelin pituus on suurin sallittu pituus, jota ei saa ylittää.



Asennustapa = kaapelit rei'ittämättömällä kaapelihyllyllä tai johdintelineellä / Sallittu jännitteen lasku = 5 % / Monijohtimet / Kaapelin tyyppi PVC 70 °C (esim. H07RNF) / Ympäristön lämpötila = 30 °C.

2.4 Pakokaasuihin liittyvät riskit

		MYRKYTYVAARA Pakokaasujen sisältämä hiilimonoksidi voi aiheuttaa kuoleman, jos sitä on liikaa hengitetyssä ilmassa. Käytä generaattorikoneistoa aina hyvin tuuletetussa ympäristössä, jottei kaasua pääse kerääntymään.
VAARA		

Hyvä tuuletus on välttämätöntä, jotta generaattorikoneisto toimisi oikein ja turvallisesti (myrkytysvaara, moottorin ylikuumenemisvaara ja onnettomuuksien tai ympäristön materiaalien vaurioiden riski). Jos konetta on käytettävä sisätiloissa, pakokaasut on ehdottomasti poistettava ulos ja huolehdittava riittävästä tuuletuksesta, jotteivät läsnä olevat ihmiset tai eläimet kärsi.

2.5 Tulipalovaara

		TULIPALOVAARA Älä koskaan käytä generaattorikoneistoa alueella, jossa on räjähdysherkkiä aineita (kipinävaara). Pidä etäällä kaikki helposti syttyvät tai räjähtävät aineet (bensini, öljy, liinat jne.) generaattorikoneistoa käyttäessäsi. Älä koskaan peitä generaattorikoneistoa millään materiaalilla käytön aikana tai heti pysäytyksen jälkeen. Odota, kunnes moottori on jäähtynyt (vähintään 30 minuuttia).
VAARA		



2.6 Palovammavaara

	Älä koskaan koske moottoriin äläkä kaasunpoiston äänenvaimentimeen generaattorikoneiston toimiessa tai juuri sen pysäyttämisen jälkeen. Odota moottorin jäähtymistä ennen mitään toimenpiteitä (vähintään 30 minuuttia).
HUOMIO	

Kuuma öljy aiheuttaa palovammoja, vältä sen joutumista kosketuksiin ihon kanssa. Tarkasta ennen kaikkia huoltotoimenpiteitä, että järjestelmässä ei ole enää painetta. Älä koskaan käynnistä tai käytä moottoria, kun öljyn täyttökorkki on poissa paikaltaan (öljyä voi päästä ympäristöön).

2.7 Ympäristönsuojelu

Tyhjennä moottoriöljy sille tarkoitettuun poistoastiaan. Älä koskaan tyhjennä tai heitä moottoriöljyä maahan.

Mikäli mahdollista, vältä kaikkuvia seiniä tai muita rakennelmia (melutaso moninkertaistuu).

Jos generaattorikoneistoa käytetään alueella, jossa on puita, pensaita tai ruohikkoa, eikä sen äänenvaimentimessa ole kipinäsuojaa, varo, etteivät kipinät sytytä tulipaloa. Raivaa koneelle riittävän suuri käyttöalue. Kun generaattorikoneistoa ei enää käytetä (tuotteen käyttöiän lopussa), vie se jätteenkeräyspisteeseen.

3 Generaattorikoneiston käyttöönotto

3.1 Kuvien selitykset

Kannen kuvissa esitetään generaattorikoneiston eri osat. Käyttöoppaan ohjeissa viitataan kirjain- ja numeromerkintöihin.

Esimerkiksi A ; 1 viittaa osaan 1 kuvassa A.

Maadoitus	A - 1	Moottorin polttonestesäiliön hana	A-6/C-1	Käynnistinkahva	A - 10
Tikulla varustettu öljyntäyttökorkki	A-2/B-2	Ilmansuodatin	A - 7	Katkaisin	A - 11
Öljysäiliön tyhjennysruuvi	A-3/B-1	Käynnistin	A - 8	Sähköpistorasiat	A - 12
Polttoainesäiliön korkki	A - 4	Käynnistysohjaus	A - 9	Äänenvaimennin	A - 13
Siiviläsuodatin	A - 5				

Täyttöputki	B - 3
Öljyntäytön korkki	B - 4

Suojuksen kiinnitysruuvi	C - 2	Sakkakupin kansi	C - 5
Suojuksen kiinnitysmutterit	C - 3	Tiiviste	C - 6
Suojus	C - 4	Sakkakuppi	C - 7

Ilmansuodattimen kannen kiinnittimet	D - 1	Paperielementti	D - 3	Asento "Normaali"	D - 5
Ilmansuodattimen kansi	D - 2	Polyuretaanielementti	D - 4	Asento "Alhaiset lämpötilat"	D - 6

Kipinäsuojan kiinnitysruuvi	E - 1	Kipinäsuoja	E - 2	Äänenvaimentimen suoja	E - 3
-----------------------------	-------	-------------	-------	------------------------	-------

Sytytystulpan suojus	F - 1	Sytytystulppa	F - 2
----------------------	-------	---------------	-------

3.2 Ensimmäinen käyttökerta

Tarkista generaattorikoneiston vastaanoton yhteydessä, että kaikki tilaamasi osat ovat mukana sekä vahingoittumattomia. Jos generaattorikoneistossa on kuljetuslaippa moottorin alapuolella, vedä se ulos. Lisää öljyä (tarvittaessa) ja polttoainetta, ja kytke akku (jos varusteena). Varmista, että liität akun (mikäli varusteena) plus- ja miinusnavat aina oikeinpäin. Jos navat ovat väärinpäin, sähkölaitteisto voi vaurioitua vakavasti. Jotkin generaattorikoneistot tarvitsevat totutusjakson. Kysy lisätietoja lähimmästä toimipisteestämme.

4 Generaattorikoneiston käyttö

4.1 Valitse käyttöpaikka

	Generaattorikoneistot on tarkoitettu paikallaan pysyvään käyttöön. Niitä ei voi asentaa autoon tai muuhun liikkuvaan kohteeseen ilman, että erilaiset generaattorikoneiston asentamisen ja käytön erityisvaatimukset otetaan huomioon etukäteen. Koneistoa ei saa käyttää liikuttaessa.
HUOMIO	

1. Valitse puhdas, ilmastoitu ja säältä suojattu ympäristö.
2. Sijoita generaattorikoneisto tasaiselle, vaakasuoralle alustalle, riittävän kestäväälle pinnalle, jottei koneisto romahda alas (koneisto ei missään tapauksessa saa kallistua mihinkään suuntaan yli 10°).
3. Öljyä tai polttoainetta ei saa täyttää generaattorikoneiston lähellä sen ollessa käynnissä tai, kun se on vielä kuuma.

4.2 Generaattorikoneiston (kiinnityskappaleet, putket) yleiskunnon tarkistus

Tarkista generaattorikoneiston kaikki osat vikojen ja vaurioiden välttämiseksi ennen jokaista käynnistyskertaa ja jokaisen käyttökerran jälkeen.

1. Tarkista kaikki letkut ja putket ja varmista, että ne ovat hyväkuntoisia eivätkä ne vuoda.
Letkujen ja putkien vaihto on jätettävä asiantuntijan tehtäväksi. Ota yhteyttä lähimpään toimipisteeseemme.
2. Kiristä kaikki löysät ruuvit.
Sylinterinkannen tulppien kiristys on jätettävä asiantuntijan tehtäväksi. Ota yhteys lähimpään toimipisteeseemme.

4.3 Tarkasta ja täydennä öljytaso

	Varmista öljytaso aina ennen generaattorikoneiston käynnistämistä. Jos generaattorikoneistoa on käytetty aikaisemmin, anna sen jäähtyä vähintään 30 minuuttia ennen öljytason tarkastusta.
HUOMIO	Täytä suositeltua öljyä (cf. § <i>Ominaisuudet</i>) suppiloa apuna käyttäen.



1. Irrota öljyn täyttökorkki (A-2/B-2) kiertämällä se irti, ja pyyhi mittatikku.
2. Aseta öljyn täyttökorkki täyttökaulaan (B - 3), älä kierrä sitä, sitten ota se irti.
3. Tarkista öljyn määrä silmämääräisesti ja lisää öljyä tarvittaessa.
4. Kierrä öljyn täyttökorkki tiiviisti paikoilleen täyttökaulaan.
5. Kuivaa öljytahrat puhtaalla liinalla ja varmista, ettei vuotoja ole.

TAI

1. Irrota öljyn täyttökorkki (B - 4), öljyn pinnan tulee olla aivan täyttökaulan yläosassa. Lisää öljyä tarvittaessa.
2. Kierrä öljyn täyttökorkki tiiviisti paikoilleen
3. Kuivaa öljytahrat puhtaalla liinalla ja varmista, ettei vuotoja ole.

4.4 Tarkasta ja täydennä polttonestetaso

	Käytä ainoastaan puhdasta polttonestettä, jossa ei ole vettä. E15, E20 ja E85 eivät ole yhteensopivia eikä niitä tule käyttää. Liian vanha, pilaantunut tai likaantunut polttoneste voi saada aikaan vaurioita, joita takuu ei korvaa.
HUOMIO	Polttonesteen on täytettävä seuraavat vaatimukset: <ul style="list-style-type: none">- Puhdasta, uutta, lyijytöntä,- 87-oktaanista (R+M)/2 tai sitä korkeampaa,- RON-menetelmä (Research Octane Number), minimioktaani-indeksi 90,- Bensiini, joka sisältää enintään 10 %:ia etanolia ja 90 %:ia lyijytöntä bensiiniä, on yhteensopiva,- Metyylitertiäributyylieetterin (MTBE) ja lyijyttömän bensiinin (tilavuudesta korkeintaan 15 %:ia on MTBE:tä) sekoitukset hyväksytään.

		RÄJÄHDYSVAARA Noudata voimassa olevia öljytuotteiden käsittelyä koskevia paikallisia lakimääräyksiä. Moottorin on oltava kylmä ja sammutettu täytön aikana. Säiliön täytön aikana tupakoiminen, liekin lähelle tuominen tai kipinöitten tuottaminen on kielletty. Tarkasta aina täytön jälkeen, että polttoainesäiliön korkki on suljettu oikein. Puhdista kaikki polttoainejäämät puhtaalla liinalla ja odota, että höyryt haihtuvat ennen kuin käynnistät moottorin.
VAARA		

1. Kierrä polttoainesäiliön korkki auki (A - 4).
2. Tarkasta polttoainemäärä silmämääräisesti.
3. Lisää tarvittaessa puhdasta polttoainetta, jossa ei ole vettä:
Täytä polttoainesäiliö suppilon avulla. Varo läikyttämästä polttoainetta.
Älä kaada säiliötä liian täyteen (täyttökaulassa ei saa olla polttoainetta).
4. Kierrä polttoainesäiliön korkki kiinni.



4.5 Tarkasta, että Quad clean -suodatin on kunnossa

	Älä koskaan käytä ilmansuodattimen osien puhdistuksessa bensiiniä tai liuottimia, joilla on alhainen syttymispiste (tulipalo- tai räjähdysvaara generaattorikoneiston käynnistyksen yhteydessä). Jos kannellista moottoria käytetään kylmän ilman toimintatilassa normaaleissa käyttöolosuhteissa, seurauksena voi olla koneiston vahingoittuminen. Älä käytä paineilmaa paperipanoksen puhdistamiseen.
HUOMIO	

1. Laske rivat (D - 1) Quad clean -ilmansuodattimesta (A - 7), irrota pohjan alla olevat hakaset. Irrota kansi (D - 2)
2. Irrota esisuodatin (D - 4) paperipanoksesta (D - 3).
3. Tarkasta silmämääräisesti esisuodattimen ja paperipanoksen kunto.
4. Tarvittaessa puhdista tai vaihda osat (cf. § *Ilmansuodattimen puhdistus – vaihto*).
5. Asenna paperipanoksen pohjaan. Asenna esisuodatin paperipanokseen
6. Aseta ilmansuodattimen kansi tavalliseen toiminta-asentoon (aurinko ulospäin) (D - 5) tai kylmän ilman toiminta-asentoon (hiutale ulospäin) (D - 6). Laita hakaset pohjan reunojen alle. Nosta rivat kiinnittäaksesi kannen.

4.6 Käynnistä generaattorikoneisto

Anna jäähtyä noin 60 sekuntia jokaisen käynnistysyrityksen välissä. Näiden ohjeiden noudattamatta jättäminen voi vahingoittaa käynnistinmoottoria.

	Ennen käyttöä: - opettele sammuttamaan aggregaatti hätätilanteessa - tutustu perusteellisesti kaikkiin kytkimiin ja toimintoihin.
Varoitus	Sammuta aggregaatti hätätilanteessa siirtämällä käynnistys-/pysäytyskytkin tai -avain asentoon OFF tai O .

1. Varmista, että generaattorikoneisto on kunnollisesti yhdistetty maahan (ks. § *Koneiston maadoitus*).
2. Avaa polttoainehana (A-6/C-1) asentoon "I".
3. Aseta sytytin (A - 8) asentoon "I".
HUOM: Älä käytä sytytintä silloin kun moottori on lämmin tai kun ympäröivä lämpötila on korkea.
4. Aseta käynnistyksen ja pysäytyksen valitsin (A - 9) asentoon "ON" tai asentoon "I".
5. Vedä kerran käynnistinkahvasta (A - 10) hitaasti, kunnes tunnet vastuksen, anna sen sitten varovasti palautua.
6. Nykäise sitten kahvasta nopeasti ja voimakkaasti, kunnes moottori käynnistyy.
7. Ennen generaattorikoneiston käyttämistä aseta sytytin varovasti asentoon "O" ja odota moottorin lämpenemistä.

Mikäli moottori ei käynnistynyt, toista toimenpiteet ja avaa sytytintä vähitellen, kunnes moottori käynnistyy.

4.7 Käytä toimitettua sähköä

Gör följande när aggregatets hastighet har stabiliserats (ca 3 min):

1. Kontrollera att huvudströmbrytarna (A - 11) är i det övre läget och att uttagens strömbrytare på enfasversionen är i intryckt läge. Tryck på den vid behov.
2. Anslut de apparater som ska användas till eluttagen (A - 12) på generatoraggregatet.

4.8 Pysäytä generaattorikoneisto

	Huolehdi aina generaattorikoneiston kunnollisesta ilmanvaihdosta. Moottori säteilee lämpöä vielä pysäytyksen jälkeenkin.
Varoitus	

1. Irrota kytkennät pistorasioista (A - 12) ja anna moottorin käydä tyhjäkäynnillä 1 - 2 minuutin ajan.
2. Aseta käynnistyksen ja pysäytyksen valitsin (A - 9) asentoon "OFF" tai "O" : koneisto pysähtyy.
3. Sulje polttoainehana (A-6/C-1).

5 Generaattorikoneiston huolto

Suorittavat huoltotoimenpiteet on kuvattu huoltotaulukossa. Niiden tiheys on suuntaa antava ja ne soveltuvat koneistoille, jotka käyttävät tämän käsikirjan laatuvaatimusten mukaista polttoainetta ja öljyä. Lyhennä huoltovälejä generaattorikoneiston käyttöolosuhteiden ja tarpeiden mukaan (esimerkiksi puhdista ilmansuodatin useammin, jos generaattorikoneistoa käytetään pölyisessä ympäristössä).

5.1 Hyödyllinen muistutus

Turvallisuussyistä generaattorikoneisto on huollettava säännöllisesti ja huolellisesti, ja huollon saa suorittaa vain henkilö, jolla on riittävästi kokemusta ja tarvittavat työkalut huoltotöiden suorittamiseen. Takuu ei ole voimassa, jos huoltosuosituksia ei noudateta. Jos sinulla on jotakin kysyttävää tai haluat teettää jonkin tietyn työn, saat apua ottamalla yhteyttä lähimpään myyntipisteeseen.

5.2 Huoltovälitaulukko

Osa	Toimenpiteet 1. määräajan umpeuduttua	Joka vuosi	Kun on kulunut 5 tuntia	Aina 50 tunnin välein	Aina 100 tunnin välein	Aina 200 tunnin välein	Aina 300 tunnin välein	Aina 500 tunnin välein
Moottoriöljy	Tyhjennys	•	•		•			
Sihtisuodatin	Puhdistus	•		•				
Quad Clean -esisuodatin	Huolto - vaihto	•		•				
Polttoainesuodatin	Puhdistus	•			•			
Kipinäsuoja	Tarkistus – puhdistus				•			
Generaattorikoneisto	Puhdistus	•			•			
Ilmansuodatin	Vaihto					•		
Öljynsuodatin (säiliö ja kanavat)	Tarkistus. Puhdistus tai vaihto tarvittaessa						•	
Sytytystulppa	Vaihto	•						•
Venttiilit*	Tarkistus - säätö*						•	

* Toimenpiteen/toimenpiteet saa suorittaa ainoastaan valmistajan valtuutettu edustaja.

5.3 Huoltotoimenpiteiden suorittaminen

	Ennen mitään huoltotoimenpiteitä: - pysäytä generaattorikoneisto, - irrota sytytystulppien suojukset ja kytke pois päältä käynnistysakku (jos mukana toimituksessa).
Huomio	

Käytä vain alkuperäisosa tai niitä vastaavia osia : riski generaattorikoneiston vaurioitumisesta



5.3.1 Tyhjännä moottoriöljy

Jotta varmistat nopean ja täydellisen tyhjennyksen, öljynvaihto on tehtävä moottorin ollessa lämmin. Käynnistä generaattorikoneisto ja anna sen käydä tarvittaessa muutaman minuutin ajan.

Noudata ympäristönsuojeluohjeita (ks. *kappale Ympäristönsuojelu*) ja tyhjännä öljy sopivaan astiaan.

- Moottorin ollessa vielä lämmin, aseta öljyn tyhjennystulpan alle sopiva astia (A-3/B-1), sitten irrota öljyntäyttökorkki (A-2/B-2) ja öljyn tyhjennysruuvi.
- Kun kaikki öljy on valunut pois, kierrä öljyn tyhjennysruuvi takaisin kiinni. Kiristä tiukkuuteen 17,6 Nm (13 ft. lb.).
- Täytä suositellulla öljyllä (ks. *kappale Ominaisuudet*) ja tarkasta sitten määrä (ks. *kappale Öljytason tarkistus*).
- Aseta öljyn täyttökorkki paikoilleen ja kiristä se.
- Pyyhi kaikki öljytahrat puhtaalla liinalla ja tarkasta, ettei täytön jälkeen esiinny öljyvuoja.

5.3.2 Puhdista sihtisuodatin

		Älä tupakoi, käsittele avotulta tai aiheuta kipinöitä. Ennen generaattorikoneiston käynnistämistä varmista, että polttoainevuotoja ei ole, pyyhi kaikki polttoainetahrat huolellisesti pois ja varmistu, että polttoainehöyryt ovat haihtuneet.
Vaara		

- Kierrä polttoainesäiliön korkki auki (A - 4).
- Poista säiliön sisällä oleva siiviläsuodatin (A - 5).
- Puhalla siiviläsuodattimeen kuivaa paineilmaa pienpainepuhaltimella ulkoa sisälle päin.
- Puhdista siiviläsuodatin liuottimella ja kuivaa suodatin puhdistamisen jälkeen. Vaihda vahingoittunut suodatin.
- Laita siiviläsuodatin takaisin paikalleen ja kierrä polttoainesäiliön korkki huolellisesti kiinni.



5.3.3 Sakkakupin puhdistus

		Älä tupakoi, käsittele avotulta tai aiheuta kipinöitä. Ennen generaattorikoneiston käynnistämistä varmista, että polttoainevuotoja ei ole, pyyhi kaikki polttoainetahrat huolellisesti pois ja varmista, että polttoainehöyryt ovat haihtuneet.
Vaara		

1. A-6/C-1).
2. Kierrä auki suojuksen kiinnitysruuvi (C - 2) ja suojuksen kiinnitysmutterit (C - 3).
3. Irrota suojus (C - 4).
4. Kierrä sakkakuppi irti (C - 7).
5. Puhdista sakkakuppi liuottimella, joka ei ole herkästi syttyvää. Anna kuivua täysin.
6. Tarkista sakkakupin kannen (C - 5) ja tiivistimen (C - 6). Vaihda, jos ne ovat vahingoittuneet.
7. Kierrä sakkakuppi takaisin paikalleen.
8. Väännä moottorin polttoainesäiliön hanaa oikealle.
9. Pyyhi polttoainetahrat kuivalla kankaalla ja varmista, että vuotoja ei ole.

5.3.4 Puhdista tai vaihda Quad clean -suodatin

	Älä koskaan käytä ilmansuodattimen osien puhdistuksessa bensiiniä tai liuottimia, joilla on alhainen syttymispiste (tulipalo- tai räjähdysvaara generaattorikoneiston käynnistuksen yhteydessä). Jos kannellista moottoria käytetään kylmän ilman toimintatilassa normaaleissa käyttöolosuhteissa, seurauksena voi olla koneiston vahingoittuminen. Älä käytä paineilmaa paperipanoksen puhdistamiseen.
HUOMIO	

1. Laske rivat (D - 1) Quad clean -ilmansuodattimesta (A - 7), irrota pohjan alla olevat hakaset. Irrota kansi (D - 2) *Esisuodatin* (D - 4) :
2. Irrota esisuodatin paperipanoksesta (D - 3).
3. Vaihda tai pese esisuodatin lämpimällä vedellä, jossa on puhdistusainetta. Huuhdo ja anna kuivua.
4. Voitele esisuodatin kevyesti uudella moottoriöljyllä. Poista liika öljy.
5. Aseta esisuodatin paikalleen paperipanokseen.

Paperipanos:

6. Irrota esisuodatin paperipanoksesta. Huolla esisuodatin ja vaihda paperipanos.
7. Aseta uusi paperipanos pohjaan. Asenna esisuodatin paperipanokseen.
8. Aseta ilmansuodattimen kansi tavalliseen toiminta-asentoon (aurinko ulospäin) (D - 5) tai kylmän ilman toiminta-asentoon (hiutale ulospäin) (D - 6). Laita hakaset pohjan reunojen alle. Nosta rivat kiinnittäaksesi kannen.

5.3.5 Vaihda sytytystulppa

1. Puhdista sytytystulpan kärkiväli.
2. Irrota sytytystulpan suojus (F - 1) ja irrota sitten sytytystulppa (F - 2) sytytystulppa-avaimen avulla.
3. Säädä rakomitan avulla elektrodien kärkiväliksi "X" 0,76 mm (0,03 in).
4. Aseta uusi sytytystulppa takaisin paikalleen ja kiristä se kiinni käsin, jotteivät kierteet murru.
5. Kiristä sytytystulppa sytytystulppa-avaimella tiukkuuteen 27 Nm (20 ft. lb.).

5.3.6 Puhdista kipinäsuoja

1. Kierrä auki kipinäsuojan kiinnitysruuvi (E - 1).
2. Irrota kipinäsuoja (E - 2).
3. Poista hiilikerrostumat kipinäsuojan suodattimesta metalliharjan avulla.
HUOM: Kipinäsuojassa ei saa olla reikiä eikä se saa olla säröillä. Vaihda se tarvittaessa.
4. Aseta kipinäsuoja äänenvaimentimen suojan päälle (E - 3); kierrä kipinäsuojan kiinnitysruuvi takaisin kiinni.

5.3.7 Puhdista generaattorikoneisto

Generaattorikoneiston sisä- ja ulkopuoli on puhdistettava säännöllisesti.

- Ulkona käytettävät generaattorikoneistot: puhdista generaattorikoneisto useammin, jos se on asennettu näkyvälle alueelle tai syövyttävään ympäristöön tai jos siinä on pölyä tai orgaanista likaa (mätänevät lehdet, sammal, ulosteet jne.).
- Sisätiloihin sijoitetut generaattorikoneistot: tarkasta aina, että laitteisto on puhdas ja hyvässä kunnossa.

	Älä koskaan pese generaattorikoneistoa painepesurilla. Laita ruosteenestoainetta turmeltuneisiin osiin, kaikki huomattavat uurteet on korjattava (ota yhteyttä lähimpään toimipisteeseen).
HUOMIO	

1. Pese generaattorikoneisto mietoon pesuaineeseen (esimerkiksi autoshampoo) kastetulla kostealla sienellä.*
2. Poista kaikki pesuainejäämät puhtaaseen veteen kastetulla kostealla sienellä.
3. Tarvittaessa puhdista harjalla tai kuivalla liinalla moottorin ilmantuloaukot ja vaihtovirtageneraattori.
4. Tarkasta, että generaattorikoneisto on kunnossa (ei vuotoja, ruuvit, liitokset ja letkut on kiristetty oikein).
5. Vaihda tarvittaessa vialliset osat (käytä ainoastaan alkuperäisosa ja ota tarvittaessa yhteys toimipisteeseemme).

* Metalliosien (kori, paneelit jne.) puhdistuksessa voidaan myös käyttää puhdistusvaahtoa ja sen jälkeen pyyhkiä osat pehmeällä ja imukykyisellä liinalla. Tiukassa olevat tahrat on puhdistettava sopivalla puhdistusaineella (mineraalitärpätti tai vastaava) ja pinta on kuivattava pehmeällä ja imukykyisellä liinalla.

6 Generaattorikoneiston kuljetus ja säilytys

6.1 Kuljetus- ja varastointiolosuhteet

Ennen kuin kuljetat generaattorikoneistoa, varmista, että kiinnityskappaleet ovat tiukasti kiinni, sulje polttoainehana (jos varusteena) ja irrota akku (jos varusteena). Generaattorikoneisto on kuljetettava tavallisessa käyttöasennossaan. Älä aseta sitä koskaan kyljelleen. Käsittele koneistoa varovasti välttämällä tarpeetonta voimankäyttöä ja nykimistä sekä huolehtien etukäteen sen säilytys- tai käyttöpaikasta.

6.2 Säilytysolosuhteet

Näitä varastointiohjeita on noudatettava, jos generaattorikoneistoa ei käytetä yli kahteen kuukauteen. Generaattorikoneisto on varastoitava tavallisessa käyttöasennossaan. Älä aseta sitä koskaan kyljelleen.

1. Lisää lisäainetta polttoainesäiliöön.
2. Anna moottorin käydä 2 - 3 minuuttia, jotta polttoaine ja lisäaine leviävät koko polttoainejärjestelmään (polttoaineen asianmukaisen käsittelyn laiminlyönnistä johtuvat viat ja häiriöt ei kuulu takuun piiriin).
3. Kun moottori on lämmin, tyhjennä öljy .
4. Irrota sytytystulppa tai -tulpat (F - 2) ja kaada sylintereihin noin 3 cl (1 oz.) uutta moottoriöljyä.
5. Vaihda sytytystulppa tai -tulpat ja käytä moottoria manuaalisesti, jotta öljy leviää järjestelmään.
6. Kytke akku irti.
7. Puhdista generaattorikoneisto
8. Peitä se suojahupulla, jotta siihen ei pääse pölyä, ja aseta se sitten puhtaaseen ja kuivaan säilytyspaikkaan

7 Pienempien vikojen ratkaisu

Generaattorikoneisto...

Tarkista, että:

Mahdolliset ratkaisut:

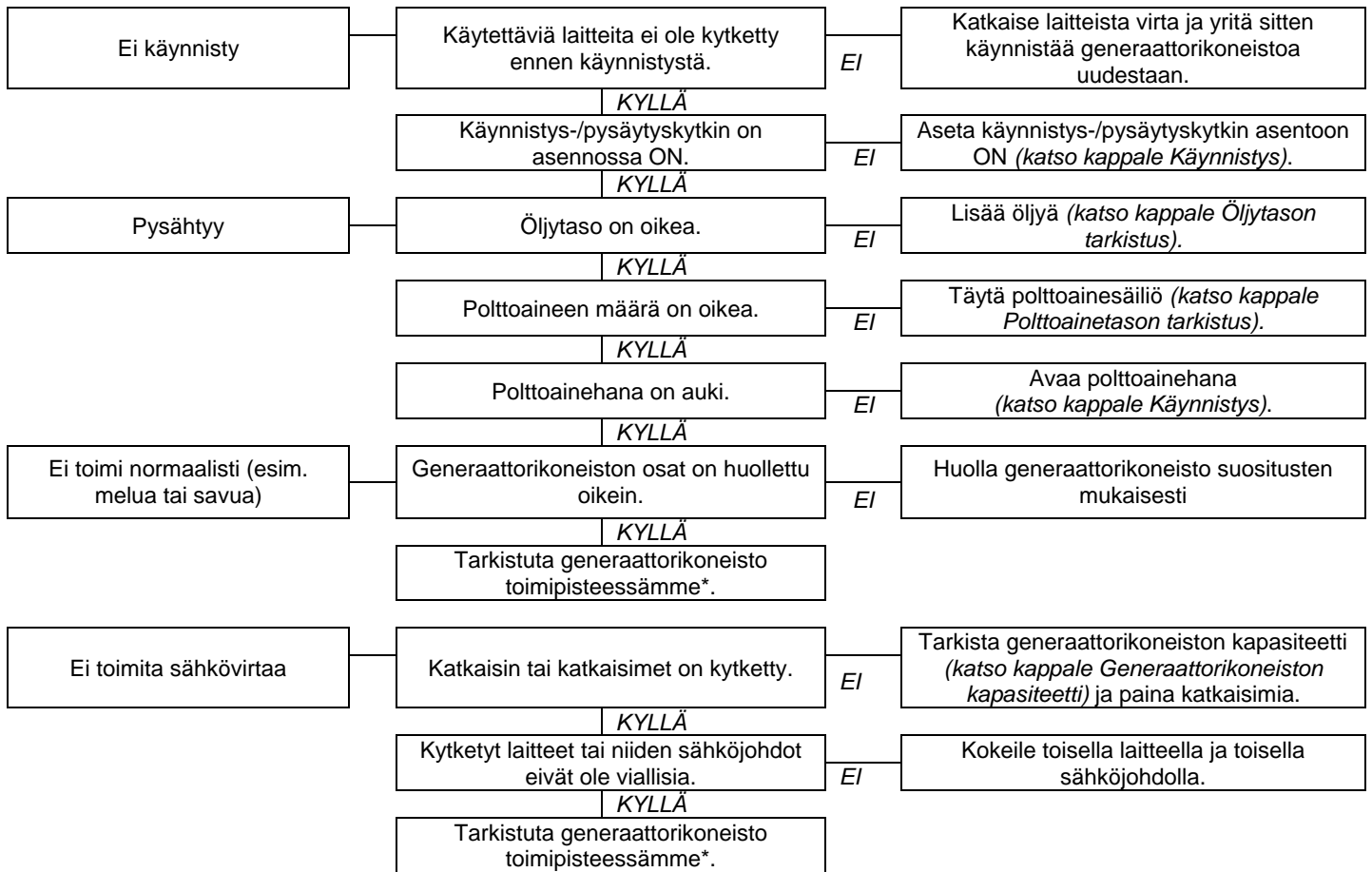



8 Tekniset tiedot

8.1 Käyttöolosuhteet

Generaattorikoneistojen mainitut suoritusarvot saavutetaan ISO 8528-1(2005) -standardin mukaisissa suositusolosuhteissa:

✓ Ilmanpaine yhteensä: 100 kPa – Ympäristön ilmanlämpötila: 25 °C (298 K) – Suhteellinen kosteus: 30 %.

Generaattorikoneistojen suoritusarvot vähenevät noin 4 % aina, kun lämpötila kohoaa 10° C ja/tai noin 1 % aina, kun korkeus lisääntyy 100 m. Generaattorikoneistot voivat toimia vain paikallaan.

8.2 Generaattorikoneiston kapasiteetti (ylikuormitus)

Laske käytettävien laitteiden vaatima teho (wateissa), ennen kuin kytket ja käynnistät generaattorikoneiston. Yhdistetty teho (ampeeri ja/tai watti) ei saa koskaan ylittää generaattorikoneiston nimellistehoa käyttäessäsi konetta jatkuvasti.

**Tämä sähköteho kerrotaan yleensä teknisissä tiedoissa tai laitteiden tyyppikilvessä. Jotkin laitteet tarvitsevat enemmän tehoa käynnistyessään. Tämä vaadittu vähimmäisteho ei saa ylittää generaattorikoneiston enimmäistehoa.*

8.3 Ominaisuudet

Laitteen malli	PERFORM 7500 T
Enimmäisteho/Nimellis	6 500 W / 5 200 W
Akustisen paineen taso 1 metrissä (LpA) / mittausepävarmuus	83 dB(A) / 0.41 dB(A)
Moottorin tyyppi	KOHLER CH440
Suosittelut polttoaine / polttoainesäiliön tilavuus	Lyijytön bensiini / 7.3 L
Suosittelut öljy / öljypohjan tilavuus	SAE 10W30 / 1.1 L
Öljyturvajärjestelmä*	o
Tasavirta	X
Vaihtovirta	400V - 7.5A
Katkaisin**	o
Liittimien tyyppi	1 x 2P+T 230V 10/16A - 1 x 3P+T+N 400V 16A
Sytytystulpan tyyppi	CHAMPION : RC12YC
Mitat P x L x K	81 x 55.5 x 59 cm
Paino (ilman polttoainetta)	93.5 kg

o : vakiovarusteet X: mahdoton

* Öljyturvajärjestelmä: Jos moottorin sisäkammioista puuttuu öljyä tai jos öljynpaine on heikko, öljyturvajärjestelmä pysäyttää moottorin automaattisesti vaurioiden välttämiseksi. Tässä tapauksessa tarkasta moottoriöljyn taso ja täytä se tarpeen vaatiessa ennen kuin ryhdyt etsimään muita vikoja.

** Katkaisin: Koneiston virtapiiri on suojattu useilla sähkömagneettisilla ja differentiaalisilla lämpösuojakytkimillä. Sähköenergian jakelu voidaan katkaista mahdollisissa ylikuormitus- ja/tai oikosulkutilanteissa.

Vaihda generaattorikoneiston katkaisimet tarpeen vaatiessa täysin samalla nimellisarvolla ja ominaisuuksilla varustettuihin katkaisimiin.

8.4 EU-vaatimusten mukaisuustodistus

Valmistajan nimi ja osoite:

SDMO Industries - 12 bis rue de la Villeneuve - CS 92848 - 29228

BREST Cedex 2 – France.

Teknistä asiakirja-aineistoa kokoamaan ja sitä hallussaan

pitämään valtuutetun henkilön nimi ja osoite

L. Courtès - SDMO Industries - 12 bis rue de la Villeneuve - CS 92848 - 29228 BREST Cedex 2 – France.

Koneiston kuvaus:	Merkki:	Tyyppi:	Sarjanumerot:
Generaattorikoneisto	SDMO	PERFORM 7500 T	01-2015-00000000-000 > 52-2020-99999999-999

L. Courtès, tuotteen valtuutettu edustaja, ilmoittaa koneiston olevan seuraavien eurooppalaisten direktiivien mukaisen: 2006/42/EY direktiivi konedirektiivi ; 2006/95/EY direktiivi pienjännitedirektiivi ; 2004/108/EY direktiivi sähkömagneettisesta yhteensopivuudesta ; 2000/14/EY direktiivi ulkona käytettävien materiaalien melupäästöistä ympäristöön.

Direktiiviä 2000/14/EY varten:

Ilmoitettu järjestölle:	Vaatimuksen mukaisuustoimenpiteet:	Mitattu äänitehotaso:	Taatan akustisen tehon taso (LwA) :	Annettu teho:
CETIM - BP 67- F60304 - SENLIS	Liite VI.	96.89 dB(A)	97 dB(A)	5 200 W

Brest, 01/02/2015

L. Courtès, Tutkimus- ja projektijohtaja

9 Takuuehdot

Generaattorikoneistonne on suojattu takuulla, jonka *SDMO Industries* tarjoaa seuraavien säännösten mukaisesti. Generaattorikoneiston takuun kesto on kolme (3) vuotta tai kaksi tuhatta (2000) käyttötuntia ostopäivästä laskettuna, ensimmäisen aikarajoista täytyttyä. Jos generaattorikoneistossa ei ole tuntilaskuria, käyttötuntien määrän laskemisessa käytetään oletuksena kahdeksaa (8) tuntia päivässä. Takuun täytäntöönpanija on jälleenmyyjä, jolta generaattorikoneisto on ostettu. Generaattorikoneistoa koskevan mahdollisen ongelman sattuessa *SDMO Industries* kehottaa ottamaan yhteyttä jälleenmyyjään tai tarvittaessa *SDMO Industries* - huoltopalvelu numeroon: +33298414141. *SDMO Industries* -asiakaspalvelu vastaa takuun soveltamista koskeviin tiedusteluihin; asiakaspalvelun yhteyshenkilöt ovat seuraavat: *SDMO INDUSTRIES* -12, Bis rue de la Villeneuve - CS 92848 - 29228 Brest Cedex 2 – Puh: +33298414141 – Faksi: +33298416307 -www.sdmo.com.

1. TAKUUN SOVELTAMISTA KOSKEVAT SÄÄNNÖKSET JA EHDOT

Takuuaika lasketaan alkavaksi päivästä, jolloin generaattorikoneiston ensimmäinen käyttäjä on sen ostanut. Tämä takuu siirtyy generaattorikoneiston mukana ensimmäisen käyttäjän siitä luopuessa, ilmaiseksi tai maksusta, alkuperäistä takuuaikaa kuluu koko ajan eikä sitä voida pidentää. Takuu voidaan panna käytäntöön vain alkuperäisen ostolaskun perusteella, laskusta tulee selvästi ilmetä ostopäivä, generaattorikoneiston tyyppi, sarjanumero sekä jälleenmyyjän nimi, osoite ja leima. *SDMO Industries* varaa itselleen oikeuden kieltäytyä takuun käyttöönotosta tapauksessa, että generaattorikoneiston hankintapäivää ja -paikkaa ei voida kirjallisesti osoittaa. Tämä takuu oikeuttaa generaattorikoneiston tai sen osan korjaamiseen tai vaihtamiseen sen jälkeen, kun *SDMO Industries* on omissa työtiloissaan todennut osat viallisiksi; *SDMO Industries* varaa itselleen oikeuden muuttaa generaattorikoneistoa vaatimusten mukaiseksi. Generaattorikoneiston tai takuunalaisten vaihdettujen osien omistajaksi tulee jälleen *SDMO Industries*.

2. RAJOITETTU TAKUU

Takuu koskee generaattorikoneistoa, joka on asennettu ja jota käytetään ja huolletaan noudattamalla dokumentaatiota, jonka *SDMO Industries* on toimittanut ja jos generaattorikoneiston toiminnassa ilmenee suunnittelu- valmistus- tai materiaalivirheestä johtuva vika. *SDMO Industries* ei takaa generaattorikoneiston suorituskykyä eikä sen toimintaa tai luotettavuutta, jos sitä käytetään muuhun tarkoitukseen, kuin mihin se on suunniteltu. *SDMO Industries* ei yhdessäkään tapauksessa ole vastuullinen sattuneista aineettomista vahingoista, olivatpa ne seurausta tai eivät materiaalivahingoista, jollaisia ovat erityisesti seuraavassa mainitut, luettelo ei ole poissulkeva: liiketappiot, mitkä tahansa kulut tai maksut, jotka ovat seurausta siitä, että generaattorikoneistoa ei voida käyttää, jne. Takuu rajoittuu generaattorikoneiston korjaamiseen ja vaihtamiseen tai sen jonkin osan vaihtamiseen liittyviin kuluihin, sulkien pois tarvikkeet. Takuu kattaa siten työvoimaa ja osia koskevat kustannukset, ei siirtämiseen liittyviä kustannuksia. Generaattorikoneiston tai sen osan kuljettamisesta *SDMO INDUSTRIES*:in tai sen valtuutetun edustajan työtiloihin koituvat kustannukset maksaa asiakas; paluukuljetuksesta koituvat kustannukset maksaa *SDMO Industries*. Tapauksessa, että takuuta ei sovelleta, tulevat kuljetuksesta koituvat kulut kokonaisuudessaan asiakkaan maksettavaksi.

3. TAKUUN ULKOPUOLELLE JÄTTÄMINEN

Takuu on poissuljettu seuraavissa tapauksissa: generaattorikoneistoa kuljetettaessa tapahtunut vahinko; huonosti suoritettu asennus tai asennus, jota ei ole tehty *SDMO Industries*:in suositusten ja/tai teknisten standardien ja turvallisuusstandardien mukaisesti; suositusten vastaisten tuotteiden, osien, varaosien, polttoaineiden tai voiteluaineiden käyttö; generaattorikoneiston huolimaton tai käyttötarkoituksen vastainen käyttö; generaattorikoneiston tai sen osan muuttaminen tai muuntaminen tavalla, jota *SDMO Industries* ei salli; generaattorikoneiston tai sen osan normaali kuluminen; generaattorikoneiston laiminlyönnistä, puutteellisesta valvonnasta, puutteellisesta huollosta tai puhdistuksesta johtuva heikkeneminen; ylivoimainen este, ennalta arvaamattomat tapahtumat tai ulkoiset syyt (luonnonkatastrofi, tulipalo, kriisi, tulva, salama, jne.); generaattorikoneiston käyttäminen vajaakuormituksella; generaattorikoneiston säilyttäminen epäasianmukaisissa tiloissa. Seuraavat osat eivät myöskään kuulu takuun piiriin: pakokaasut, polttoainesuodattimien / kaasuttimen / polttoainesuuttimen yläpuolella sijaitsevat syöttöpiirit ja polttoaineensyöttöjärjestelmät, AVR, käynnistysjärjestelmät (akut, käynnistysmoottorit, käynnistinvaijerit), kotelot, suodattimet, pehmeät ja jäykät letkut, tiivisteet, kiilahihnat, releet, sulakkeet, kytkimet, lamput, diodit, vaihtokytkimet, sondit (taso-, paine, lämpötila-, jne.), mittaristo ja kaikki kuluvat elementit ja kulutusosat.

СОДЕРЖАНИЕ

<p>1 Предварительная информация</p> <p>2 Правила техники безопасности (защита персонала)</p> <p>3 Приемка и освоение генераторной установки</p> <p>4 Эксплуатация генераторной установки</p> <p>5 Техническое обслуживание генераторной установки</p>	<p>6 Транспортировка и хранение генераторной установки</p> <p>7 Устранение незначительных неисправностей</p> <p>8 Технические условия</p> <p>9 Условия гарантии</p>
---	---

1 Предварительная информация

		<p>Перед началом эксплуатации ознакомиться с этим руководством, а также инструкциями по технике безопасности. Сохранять руководство и инструкции в течение всего времени эксплуатации генератора и неукоснительно соблюдать содержащиеся там требования по технике безопасности, эксплуатации и техническому обслуживанию..</p>
<p>ВНИМАНИЕ</p>		

Содержащаяся в руководстве информация основана на технических характеристиках, имеющихся на момент печати (представленные в руководстве фотографии не имеют никакой договорной силы). Поскольку мы постоянно стремимся повышать качество нашей продукции, ее технические характеристики могут быть изменены без предварительного уведомления. Мы поставляем, по простому запросу через интернет-сайт (www.sdmo.com), наши оригинальные руководства на французском языке.

В настоящем руководстве опасности представлены двумя следующими символами:

		<p>Очень опасно. Указывает на большую опасность, которая может привести к смерти или к тяжелым травмам. Несоблюдение указанных предписаний может повлечь тяжелые последствия для жизни и здоровья.</p>
<p>ОПАСНО</p>		

		<p>Возможная опасность. Указывает на возможность опасной ситуации. Несоблюдение указанных предписаний может повлечь легкие травмы или материальный ущерб.</p>
<p>ВНИМАНИЕ</p>		

1.1 Идентификация генераторной установки

Идентификационная табличка приклеена внутри одной из двух планок или на раме.

	<p style="text-align: right;"><i>Пример идентификационной таблички</i></p> <table style="width: 100%; border: none;"> <tr> <td style="width: 50%;">(A): Модель</td> <td style="width: 50%;">(H): Сила тока</td> </tr> <tr> <td>(B): Маркировка ЕС/ГОСТ (если применяется)</td> <td>(I): Частота тока</td> </tr> <tr> <td>(C): Гарантированный уровень акустической мощности</td> <td>(J): Напряжение тока</td> </tr> <tr> <td>(D): Максимальная мощность</td> <td>(K): Индекс защиты</td> </tr> <tr> <td>(E): Номинальная мощность</td> <td>(L): Основной стандарт</td> </tr> <tr> <td>(F): Коэффициент мощности:</td> <td>(M): Серийный номер</td> </tr> <tr> <td>(G): Масса</td> <td></td> </tr> </table>	(A): Модель	(H): Сила тока	(B): Маркировка ЕС/ГОСТ (если применяется)	(I): Частота тока	(C): Гарантированный уровень акустической мощности	(J): Напряжение тока	(D): Максимальная мощность	(K): Индекс защиты	(E): Номинальная мощность	(L): Основной стандарт	(F): Коэффициент мощности:	(M): Серийный номер	(G): Масса	
(A): Модель	(H): Сила тока														
(B): Маркировка ЕС/ГОСТ (если применяется)	(I): Частота тока														
(C): Гарантированный уровень акустической мощности	(J): Напряжение тока														
(D): Максимальная мощность	(K): Индекс защиты														
(E): Номинальная мощность	(L): Основной стандарт														
(F): Коэффициент мощности:	(M): Серийный номер														
(G): Масса															

Серийные номера будут требоваться при устранении неисправностей или при заказе запасных частей.

Чтобы их сохранить, запишите ниже серийные номера генераторной установки и двигателя.

Серийный номер генераторной установки:...../..... -

Марка двигателя:.....

Серийный номер двигателя:..... (Пример: Kohler (СЕРИЙНЫЙ № 4001200908))

2 Правила техники безопасности (защита персонала)

Внимательно прочитайте правила техники безопасности и обязательно их выполняйте, чтобы не подвергать опасности жизнь или здоровье людей. В случае сомнений в правильности понимания указаний обратитесь к ближайшему представителю фирмы.

2.1 Значение пиктограмм, имеющих на генераторной установке

 Опасность	 Опасность: опасность поражения электрическим током	 Заземление	 Опасность: опасность ожога	 Внимание: генераторная установка поставляется без масла! Перед каждым запуском проверьте уровень масла.
 1 2 3				ОПАСНО: 1 – Обратитесь к документации, приложенной к генераторной установке. 2 – Выпуск токсичных отработавших газов. Не эксплуатируйте в замкнутом или плохо вентилируемом помещении. 3 – Перед заправкой топливом остановите двигатель.



2.2 Общие указания

Генераторные установки широкого потребления (непрофессиональные) предназначены только для бытового использования, они не должны использоваться профессионалами в рамках их производственной деятельности.

Эксплуатация генераторной установки лицами, не получившими необходимые инструкции, не разрешается. Не позволяйте детям касаться генераторной установки, даже остановленной, и не допускайте работы генераторной установки вблизи животных (испуг, нервное поведение и т. п.).

Всегда соблюдайте местное законодательство, касающееся эксплуатации генераторных установок.

2.3 Опасность поражения электрическим током

		ОПАСНОСТЬ ПОРАЖЕНИЯ ЭЛЕКТРИЧЕСКИМ ТОКОМ При эксплуатации генераторные установки вырабатывают электрический ток, соблюдайте требования действующего законодательства и рекомендации по монтажу и эксплуатации, приведенные в настоящем руководстве. Не подключайте генераторную установку непосредственно к другим источникам электрического питания (например, к местной электросети); устанавливайте переключатель источников тока.
ОПАСНОСТЬ		

Для всех подключений используйте прочные гибкие кабели в резиновой оболочке, соответствующие стандарту 60245-4 Международной электротехнической комиссии (IEC), или идентичные им провода и следите за поддержанием их в исправном состоянии. Соблюдайте значения длины проводов, указанные в таблице «Сечение проводов». Присоединяйте оборудование класса I к генераторной установке с помощью кабеля с защитным проводником PE (зелено-желтый); этот проводник не нужен для оборудования класса II. Используйте только один прибор класса I на одном электрическом разъеме. В зависимости от условий эксплуатации (А, В или С) предусматривайте также следующие меры защиты:

А – Если генераторная установка в состоянии поставки не оборудована встроенным устройством дифференциальной защиты (стандартная версия с изолированной нейтралью вывода заземления генераторной установки):

- Используйте устройство дифференциальной защиты, калиброванное на силу тока 30 мА на выходе каждого электроразъема генераторной установки (установите каждое устройство на расстоянии не менее 1 м от генераторной установки и защитите его от атмосферных воздействий).
- В случае нерегулярного использования одного или нескольких мобильных или переносных устройств нет необходимости в заземлении генераторной установки.

В – Если генераторная установка в состоянии поставки оборудована встроенным устройством дифференциальной защиты (версия с нейтралью генератора, соединенной с выводом заземления генераторной установки – для использования в схеме TN или TT):

- В случае питания временной или полупостоянной электроустановки (стройплощадка, спектакль, праздничное мероприятие и т. п.) заземлите генераторную установку*.
- В случае питания стационарной электроустановки (в режиме аварийного энергоснабжения, например, при неисправности внешней сети), подключение генераторной установки должно выполняться квалифицированным специалистом с соблюдением действующих в месте применения нормативов.

С – Мобильные применения (пример: генераторная установка находится на перемещающемся автомобиле)

Генераторные установки предназначены для работы в стационарных условиях. Она не может быть установлена на автомобиле или на другом мобильном оборудовании без предварительной проработки такого монтажа с учетом различных особенностей эксплуатации генераторной установки. Любое использование при движении запрещено. Если заземление невозможно, соедините вывод заземления генераторной установки с "массой" автомобиля.

Не прикасайтесь к оголенным электрическим проводам или отсоединенным разъемам. Не прикасайтесь к генераторной установке, если у Вас влажные руки или ноги. Ни в коем случае не подвергайте оборудование воздействию струй жидкости или атмосферных осадков и не кладите его на влажный грунт.

В случае сомнений в правильности устройства электроустановки обратитесь к ближайшему представителю фирмы.

* Для заземления генераторной установки соедините медный провод сечением 10 мм² с выводом заземления генераторной установки и со штырем заземления из оцинкованной стали, заглубленным на 1 метр в землю.

2.3.1 Выбор соединительных кабелей (сечение проводов)

Соблюдайте рекомендуемые и приведенные в этой таблице значения площади сечения и длины проводов при устройстве электроустановок или в случае использования кабельных удлинителей.

Тип генераторной установки		Однофазный						Трёхфазный			
Тип электроразъема генераторной установки		10 А		16 А		32 А		10 А		16 А	
Рекомендуемое сечение провода		мм ²	AWG	мм ²	AWG	мм ²	AWG	мм ²	AWG	мм ²	AWG
Длина используемого провода	0–50 м	4	10	6	9	10	7	1,5	14	2,5	12
	51–100 м	10	7	10	7	25	3	2,5	12	4	10
	101–150 м*	10	7	16	5	35	2	4	10	6	9

*Эта длина кабеля является максимально допускаемой, она не должна быть превышена.

Способ прокладки = кабели в кабельном канале или на неперфорированной полке/Допускаемое падение напряжения = 5%/Многожильные кабели/Тип кабеля ПВХ 70°C (пример: H07RNF)/Окружающая температура =30°C.

2.4 Опасность, связанная с отработавшими газами

		ОПАСНОСТЬ ОТРАВЛЕНИЯ Оксид углерода, содержащаяся в отработавших газах, при повышенной концентрации в воздухе может привести к смертельному исходу. Эксплуатация генераторной установки допускается в хорошо проветриваемом помещении, в котором газы не накапливаются.
ОПАСНОСТЬ		

По соображениям безопасности и для нормальной работы генераторной установки необходима хорошая вентиляция (чтобы не допустить отравления, перегрева двигателя, аварий и повреждений оборудования и окружающего имущества). При необходимости проведения работ в здании обязательно обеспечьте отвод отработавших газов наружу, а также установите соответствующую систему вентиляции так, чтобы исключить поражение людей и животных, находящихся в здании.

2.5 Опасность пожара

		ОПАСНОСТЬ ПОЖАРА Ни в коем случае не эксплуатируйте генераторную установку, если поблизости находятся взрывоопасные вещества (при работе установки возможно искрение). Держите на удалении любые легковоспламеняющиеся или взрывоопасные вещества (бензин, масло, ветошь и т. п.) во время работы генераторной установки. Не накрывайте каким-либо материалом генераторную установку во время работы или сразу же после остановки, дождитесь, когда двигатель остынет (не менее 30 минут).
ОПАСНОСТЬ		

2.6 Опасность ожогов

	Не прикасайтесь к двигателю и глушителю системы выпуска отработавших газов во время работы генераторной установки или непосредственно после ее остановки. Перед выполнением любых работ дождитесь охлаждения двигателя (не менее 30 минут).
ВНИМАНИЕ	

Горячее масло вызывает ожоги, поэтому следует избегать его контакта с кожей. Прежде чем приступать к любым работам, убедитесь, что давление в системе смазки сброшено. Не запускайте двигатель и не допускайте его работы, если пробка маслосливного отверстия не завернута (это может привести к выбросу масла).

2.7 Указания по мерам защиты окружающей среды

Сливайте моторное масло в специальные емкости: выливать моторное масло на землю не допускается.

Насколько это возможно, постарайтесь исключить отражение звука от стен или других конструкций (шум от работы установки при этом усиливается).

При эксплуатации генераторной установки в лесистых, заросших кустарником зонах либо на участках, покрытых травой, и если глушитель системы выпуска отработавших газов не оборудован искрогасителем, необходимо очистить от кустарника зону достаточной площади и внимательно следить за тем, чтобы вылетающие искры не привели к пожару. Когда генераторная установка выведена из эксплуатации (исчерпание ресурса изделия), отправьте ее в центр сбора отходов.

3 Приемка и освоение генераторной установки

3.1 Условные обозначения и иллюстрации

Иллюстрации на обложке позволяют узнать обозначения различных узлов и элементов генераторной установки. В описании операций в руководстве даются ссылки на эти обозначения в виде буквы и номера: например, обозначение «А; - 1» относится к позиции 1 на рисунке А.

Заземление	А - 1	Топливный кран двигателя	А-6/С-1	Ручка пуска	А - 10
Пробка-щуп отверстия для заливки масла	А-2/В-2	Воздушный фильтр	А - 7	Выключатель	А - 11
Винт для слива масла	А-3/В-1	Стартер	А - 8	Гнезда электропитания	А - 12
Пробка отверстия топливного бака	А - 4	Переключатель запуска и отключения	А - 9	Глушитель системы выпуска отработавших газов	А - 13
Приемная сетка	А - 5				

Горлышко для заливки	В - 3
Пробка отверстия для заливки масла	В - 4

Крепежный винт крышки	С - 2	Крышка стакана отстойника	С - 5
Крепежные гайки крышки	С - 3	Прокладка	С - 6
Крышка	С - 4	Стакан отстойника	С - 7

Крепления крышки воздушного фильтра	Д - 1	Бумажный элемент	Д - 3	Положение « Нормальная »	Д - 5
Крышка воздушного фильтра	Д - 2	Пенистый элемент	Д - 4	Положение « Низкие температуры »	Д - 6

Крепежный винт искрогасителя	Е - 1	Искрогаситель	Е - 2	Защитный элемент глушителя системы выпуска отработавших газов	Е - 3
------------------------------	-------	---------------	-------	---	-------

Колпачок свечи зажигания	Ф - 1	Свеча зажигания	Ф - 2
--------------------------	-------	-----------------	-------

3.2 Первый ввод в эксплуатацию

При получении генераторной установки проверьте состояние оборудования и комплектность поставки. Если генераторная установка снабжена прижимом для транспортировки, расположенным под двигателем, удалите этот прижим. Выполните заправку маслом (при необходимости) и топливом и подключите аккумуляторную батарею (при ее наличии). Строго соблюдайте порядок подключения проводов к положительному и отрицательному выводам аккумуляторной батареи (при ее наличии): если провода перепутаны местами, это может привести к серьезному повреждению электрооборудования. Для некоторых генераторных установок необходим период обкатки; за более детальной информацией обращайтесь к ближайшему представителю фирмы.

4 Эксплуатация генераторной установки

4.1 Выбор места эксплуатации

	Генераторные установки предназначены для работы в стационарных условиях. Она не может быть установлена на автомобиле или на другом мобильном оборудовании без предварительной проработки такого монтажа с учетом различных особенностей эксплуатации генераторной установки. Любое использование при движении запрещено.
ВНИМАНИЕ	

1. Выберите чистое, хорошо проветриваемое и защищенное от неблагоприятного атмосферного воздействия место.
2. Установите генераторную установку на ровную горизонтальную площадку, достаточно прочную, чтобы выдержать вес установки (наклон установки во всех направлениях не должен превышать 10°).
3. Запас масла и топлива не должен находиться вблизи генераторной установки при ее работе или когда она еще горячая.

4.2 Убедитесь в рабочем состоянии генераторной установки (резьбовые соединения, шланги)

Перед каждым запуском и после каждого использования, осматривайте всю генераторную установку, чтобы предотвратить ее неисправности или повреждения.

1. Проверьте все трубопроводы и шланги, чтобы убедиться в их нормальном состоянии и отсутствии утечек.
Заменять трубопроводы и шланги должен специалист – обратитесь в ближайшему представителю фирмы.
2. Подтягивайте резьбовые соединения, затяжка которых ослабла.
Подтягивать болты головки блока цилиндров должен специалист – обратитесь в ближайшему представителю фирмы.

4.3 Проверка и приведение в норму уровня масла в двигателе

	Перед запуском электроагрегата всегда проверяйте уровень моторного масла. Если электроагрегат перед этим использовался, перед проверкой уровня масла дайте ей остыть не менее 30 минут. Выполните дозаправку рекомендованным маслом (см. § Характеристики) с помощью воронки.
ВНИМАНИЕ	

1. Извлеките пробку-щуп из маслозаливной горловины (A-2/B-2), отвернув ее и протрите маслоизмерительный щуп.
2. Вставьте пробку-щуп в маслозаливную горловину (B - 3), не заворачивая ее, затем снова извлеките ее.
3. Проверьте уровень масла на глаз и, при необходимости, приведите его в норму.
4. Плотно заверните пробку-щуп в маслозаливную горловину.
5. Удалите подтеки масла чистой тряпкой и убедитесь в отсутствии утечек масла.

ИЛИ

1. Снимите пробку маслозаливной горловины (B - 4), уровень масла должен находиться у переливной кромки маслозаливной горловины, при необходимости приведите уровень масла в норму.
2. Плотно заверните пробку маслозаливной горловины.
3. Удалите подтеки масла чистой ветошью и убедитесь в отсутствии утечек масла.

4.4 Проверка и приведение в норму уровня топлива

	Используйте только чистое топливо без примеси воды. E15, E20 и E85 не совместимы и не должны использоваться. Слишком старое или загрязненное топливо может привести к ущербу, не покрываемому гарантией. Топливо должно соответствовать следующим требованиям:
ВНИМАНИЕ	

- Чистое, свежее, не этилированное,
- Октановое число 87 (R+M)/2 или выше,
- Методика Ron (Research Octane Number), минимальное октановое число 90,
- Бензин с содержанием до 10% этилового спирта, 90% не этилированного бензина совместим,
- Смеси метил-трет-бутилового эфира (МТБЭ) и не этилированного бензина (до максимального содержания 15% МТБЭ по объему) сертифицированы.

		ОПАСНОСТЬ ВЗРЫВА Выполняйте требования действующих местных нормативных актов в части обращения с нефтепродуктами. Заправка должна выполняться при остановленном и холодном двигателе. Во время заправки топливного бака запрещается курить, пользоваться телефоном, подносить к нему открытое пламя, и следует не допускать искрения. По окончании заправки убедитесь, что пробка заливной горловины топливного бака правильно закрыта. Прежде чем запускать двигателе установку в работу удалите все следы топлива чистой тряпкой и подождите, пока пары топлива не улетучатся.
ОПАСНОСТЬ		

1. Отверните пробку топливного бака (A - 4).
2. Визуально проверьте уровень топлива.
3. При необходимости выполните заправку топливом, не допуская присутствия в нем воды.
Заполните бак при помощи воронки, стараясь не пролить топливо.
Не переполняйте топливный бак (внутри заправочной горловины не должно быть топлива).
4. Заверните пробку топливного бака.

4.5 Проверьте состояние воздушного фильтра Quad clean

	Запрещено использовать для очистки фильтрующего элемента воздушного фильтра бензин или растворитель с низкой температурой воспламенения (опасность пожара или взрыва при запуске электроагрегата).
ВНИМАНИЕ	Работа двигателя в нормальных условиях при нахождении крышки в положении для работы при низких температурах может привести к повреждениям. Не используйте сжатый воздух для очистки бумажных элементов.

1. Опустите защелки крышки (D - 1) воздушного фильтра Quad Clean (A - 7), выведите крючки из-под упоров на основании. Снимите крышку (D - 2)
2. Снимите фильтр грубой очистки (D - 4) с бумажного элемента (D - 3).
3. Визуально проверьте состояние фильтра грубой очистки и бумажного элемента.
4. При необходимости, очистите или замените элементы (см. § Очистка – Замена воздушного фильтра).
5. Установите бумажный элемент на основание. Установите фильтр грубой очистки на бумажный элемент.
6. Установите крышку воздушного фильтра в положение для нормальной работы (символ солнца обращен наружу) (D - 5) или для работы при низких температурах (символ снежинки обращен наружу) (D - 6). Заверните крючки под упоры на основании. Поднимите защелки, чтобы закрепить крышку.

4.6 Запуск генераторной установки

Между каждыми попытками запуска дайте starterу остыть в течение 60 секунд. НЕ выполнения этого указания может привести к повреждению электродвигателя starterа.

	Перед каждым использованием: - уметь экстренно останавливать генераторную установку, - четко знать все органы управления и необходимые действия.
ВНИМАНИЕ	Для экстренной остановки генераторной установки, приведите ручку или ключ запуска и остановки в положение «OFF» или «O».

1. Убедитесь, что генераторная установка заземлена (см. Заземление электроагрегата)
2. Откройте кран топливопровода (A-6/C-1) в положение "I".
3. Установите движок воздушной заслонки (A - 8) в положение «I».
Примечание: не используйте воздушную заслонку при запуске горячего двигателя или при повышенной температуре воздуха.
4. Установите ручку запуска и остановки в положение (A - 9) в положение «ON» или в положение «I».
5. Медленно потяните рукоятку шнурового starterа (A - 10), пока не почувствуете некоторое сопротивление, затем медленно верните ее в исходное положение..
6. Быстро и сильно потяните рукоятку шнурового starterа несколько раз, до запуска двигателя.
7. Медленно переведите движок воздушной заслонки в положение «O» и дождитесь начала повышения температуры двигателя, прежде чем использовать электроагрегат.

Если двигатель не запустился, повторяйте эту операцию вплоть до запуска двигателя, постепенно открывая воздушную заслонку.

4.7 Использование вырабатываемой электроэнергии

Когда скорость вращения электроагрегата стабилизировалась (примерно через 3 мин):

1. Убедитесь, что автоматы защиты (A - 11) находятся в нажатом положении. При необходимости нажмите их.
2. Подключите используемые потребители энергии к электрическим разъемам (A - 12) электроагрегата.

4.8 Остановка генераторной установки

	Всегда обеспечивайте надлежащую вентиляцию генераторной установки: даже остановленный двигатель продолжает выделять тепло.
ВНИМАНИЕ	Обязательно закройте топливный кран.

1. Отключите электрические розетки (A - 12), чтобы дать двигателю поработать на холостом ходу 1 или 2 мин.
2. Установите ручку запуска и остановки (A - 9) в положение «OFF» или в положение «O»: электроагрегат останавливается.
3. Закройте топливный кран (A-6/C-1).

5 Техническое обслуживание генераторной установки

Подлежащие выполнению операции технического обслуживания описаны в таблице технического обслуживания. Периодичность техобслуживания генераторных установок, работающих на топливе и на масле, дана для справки в соответствии с техническими требованиями, приведенными в данном руководстве. Сокращайте периоды между техническими обслуживаниями в зависимости от условий эксплуатации генераторной установки и по необходимости (например, в условиях сильной запыленности чаще выполняйте очистку воздушного фильтра).

5.1 Напоминание

В целях безопасности, техническое обслуживание генераторной установки должно выполняться регулярно и сознательно персоналом, имеющим необходимый опыт и располагающим необходимым оснащением. В частности, при невыполнении указаний по техническому обслуживанию гарантия утрачивает силу. По всем вопросам или особым операциям, обращайтесь к ближайшему представителю фирмы, который сможет устранить неисправность и дать Вам совет.

5.2 Таблица периодичности технического обслуживания

Элемент	Операции, выполняемые при наступлении 1 ^{го} срока	Ежегодно	После первых 5 часов работы	Через каждые: после 50 часов	Через каждые: после 100 часов	Через каждые: после 200 часов	Через каждые: после 300 часов	Через каждые: После 500 часов
Моторное масло	Слейте масло	•	•		•			
Сетчатый фильтр	Очистите	•		•				
Фильтр грубой очистки Quad Clean	Обслуживание - Замена	•		•				
Сетка на топливopриемнике	Очистка	•			•			
Искрогаситель	Проверьте и очистите				•			
Электроагрегат	Очистите	•			•			
Воздушный фильтр	Замените					•		
масляные фильтры (танки и трубопроводы)	Проверьте. Очистите или замените, если необходимо						•	
Свечу зажигания	Замените	•						•
Клапаны *	Проверьте - отрегулируйте*						•	

* Операцию или операции должен выполнять специалист, прошедший специальную подготовку.

5.3 Выполнение операций технического обслуживания

	Перед любыми работами: - остановите генераторную установку, - снимите колпачок(ки) свечи(чей) зажигания и отключите стартерную батарею (если она есть).
ВНИМАНИЕ	

Используйте только оригинальные детали или их аналоги: в противном случае генераторная установка может быть повреждена

5.3.1 Слейте масло из двигателя

Для быстрого и полного слива необходимо выполнять замену масла на теплом двигателе (в случае необходимости запустите двигатель генераторной установки в работу на несколько минут).

Выполняйте указания по охране окружающей среды (см. § Указания по охране окружающей среды) и сливайте масло в надлежащую емкость.



1. При еще теплом двигателе, установите надлежащую емкость под винт для слива масла (А-3/В-1), затем снимите пробку-щуп горловины для заправки двигателя маслом (А-2/В-2) и винт для слива масла.
2. После слива заверните винт слива топлива. Затяните его моментом 17,6 Н·м (13 фунтов на фут).
3. Выполните заправку рекомендованным маслом (см. § Характеристики), затем проверьте уровень (см. (см. § Проверка уровня масла)).
4. Установите на место и затяните пробку-щуп горловины для заправки маслом.
5. Убедитесь в отсутствии утечек масла после заправки и вытрите чистой ветошью все следы масла.

5.3.2 Очистка сетчатого фильтра

		Не курите, не подносите источники огня и не допускайте возникновения искр. Убедитесь в отсутствии утечек, вытереть все следы топлива и убедиться, что его пары рассеялись, перед тем как заводить электрогенератор.
Опасность		

1. Отвинтите пробку топливного бака (А - 4).
2. Снимите приемную сетку (А - 5), расположенную внутри бака.
3. С помощью сухого пистолета для подачи сжатого воздуха продуйте приемную сетку снаружи внутрь.
4. Прочистите приемную сетку растворителем и высушите ее. В случае повреждения сетки замените ее.
5. Установите на место приемную сетку и плотно завинтите пробку бензобака.

5.3.3 Очистка стакана отстойника

		Не курите, не подносите источники огня и не допускайте возникновения искр. Убедитесь в отсутствии утечек, вытрите все следы топлива и до начала запуска генераторной установки проверьте, чтобы пары рассеялись.
Опасность		

1. A-6/C-1).
2. Отвинтите крепежные винты крышки (С - 2) и крепежные гайки крышки (С - 3).
3. Снимите крышку (С - 4).
4. Отвинтите стакан отстойника (С - 7).
5. Почистите стакан отстойника негорючим растворителем или растворителем с высокой температурой возгорания. Тщательно просушите его.
6. Проверьте состояние крышки стакана отстойника (С - 5) и прокладки (С - 6). В случае необходимости замените поврежденные элементы.
7. Завинтите на место стакан отстойника.
8. Поверните кран топливопровода вправо.
9. Убедитесь в отсутствии утечек и вытрите все следы топлива чистой ветошью.

5.3.4 Чистый-заменить воздушный фильтр Quad Clean

	Запрещено использовать для очистки фильтрующего элемента воздушного фильтра бензин или растворитель с низкой температурой воспламенения (опасность пожара или взрыва при запуске электроагрегата).
ВНИМАНИЕ	Работа двигателя в нормальных условиях при нахождении крышки в положении для работы при низких температурах может привести к повреждениям. Не используйте сжатый воздух для очистки бумажных элементов.

1. Опустите защелки крышки (D - 1) воздушного фильтра Quad Clean (A - 7), выведите крючки из-под упоров на основании. Снимите крышку (D - 2)

Фильтр грубой очистки (D - 4):

2. Снимите фильтр грубой очистки с бумажного элемента (D - 3).
3. Замените или промойте фильтр грубой очистки теплой водой с добавкой моющего средства. Промойте чистой водой и дайте просохнуть.
4. Нанесите немного моторного масла на фильтр грубой очистки. Удалите избыток масла.
5. Снова установите фильтр грубой очистки на бумажный элемент.

Бумажный элемент :

6. Отделите фильтр грубой очистки от бумажного элемента. Выполните обслуживание фильтра грубой очистки и замените бумажный элемент.
7. Установите новый бумажный элемент на основание. Установите фильтр грубой очистки на бумажный элемент.
8. Установите крышку воздушного фильтра в положение для нормальной работы (символ солнца обращен наружу) (D - 5) или для работы при низких температурах (символ снежинки обращен наружу) (D - 6). Заведите крючки под упоры на основании. Поднимите защелки, чтобы закрепить крышку.

5.3.5 Замените свечу

1. Очистите гнездо свечи зажигания.
2. Снимите колпачок свечи зажигания (F - 1), затем снимите свечу зажигания (F - 2) с помощью свечного ключа.
3. С помощью щупа, приведите зазор "X" между электродами к значению 0,76 мм (0,03 дюйма).
4. Установите свечу зажигания на место и заверните ее от руки, чтобы не повредить резьбу.
5. С помощью свечного ключа затяните свечу зажигания моментом 27 Н·м (20 фунтов на фут).

5.3.6 Очистка искрогасителя

1. Отверните винт крепления искрогасителя (E - 1).
2. Снимите искрогаситель (E - 2).
3. При помощи металлической щетки удалите нагар с экрана искрогасителя.
Примечание: В искрогасителе не должно быть ни отверстий, ни трещин. Замените его при необходимости.
4. Установите искрогаситель на щиток глушителя (E - 3) и заверните винт крепления искрогасителя.

5.3.7 Очистка генераторной установки

Генераторная установка должна регулярно очищаться изнутри и снаружи.

- Чаще очищайте электроагрегат, используемый вне помещения, если он находится в лесистой местности или в агрессивной атмосфере или если он был засорен пылью или органическими веществами (разлагающейся листвой, мхом, пометом птиц и т. п.).
- Для электроагрегатов, установленных в помещении: всегда проверяйте чистоту и нормальное состояние установки.

	Запрещается мыть генераторную установку с помощью моечной установки высокого давления. Нанесите антикоррозийный состав на поврежденные части, любая глубокая царапина должна быть заделана (обратитесь к ближайшему агенту).
ВНИМАНИЕ	

1. Мойте генераторную установку губкой, смоченной водой с добавлением мягкого средства (например, шампуня для мойки автомобилей).*
2. Губкой, смоченной чистой водой, удалите все следы моющего средства.
3. При необходимости щеткой или сухой ветошью прочистите воздухозаборные проемы двигателя и генератора.
4. Проверьте общее состояние электроагрегата (отсутствие утечек, затяжку резьбовых креплений, штуцеров и шлангов и т. п.).
5. При необходимости замените неисправные детали (используйте только оригинальные запасные части и, при необходимости, обращайтесь к нашему представителю).

* Для металлических частей (рамы, панелей и т. п.) можно также использовать мощную пену с последующим вытиранием мягкой впитывающей ветошью. Пятна и стойкие загрязнения могут быть устранены соответствующим растворителем (уйт-спиритом или аналогичным составом) с последующим вытиранием мягкой впитывающей тканью.

6 Транспортировка и хранение генераторной установки

6.1 Условия транспортировки и такелажных работ

Перед транспортировкой генераторной установки проверьте затяжку резьбовых соединений, закройте топливный кран (при наличии) и отключите аккумуляторную батарею (при наличии). Генераторная установка должна перевозиться в ее нормальном рабочем положении, запрещается укладывать ее на бок. Перемещение установки должно осуществляться с осторожностью и без рывков, место для хранения или эксплуатации должно быть подготовлено предварительно.

6.2 Условия хранения

Описанные операции подготовки к хранению следует выполнять, если планируется, что электроагрегат не будет использоваться дольше двух месяцев. Электроагрегат следует хранить в его нормальном рабочем положении. Запрещается укладывать его на бок.

1. Добавьте консервирующую добавку в топливный бак.
2. Запустите двигатель в работу на 2-3 минуты, чтобы топливо с добавкой заполнило весь топливный контур (гарантия не распространяется на неисправности, связанные с отсутствием обработки топлива).
3. На теплом двигателе слейте моторное масло.
4. Снимите свечу или свечи зажигания (F - 2) и залейте примерно 30 граммов (1 унция.) свежего моторного масла в цилиндры.
5. Замените свечу или свечи и прокрутите двигатель вручную, чтобы распределить масло по двигателю.
6. Отсоедините аккумуляторную батарею.
7. Очистите электрогенератор.
8. Накройте его чехлом, чтобы защитить от пыли, и установите в сухом и чистом помещении.

7 Устранение незначительных неисправностей

Генераторная установка...

Убедитесь, что:

Способы устранения неисправностей:

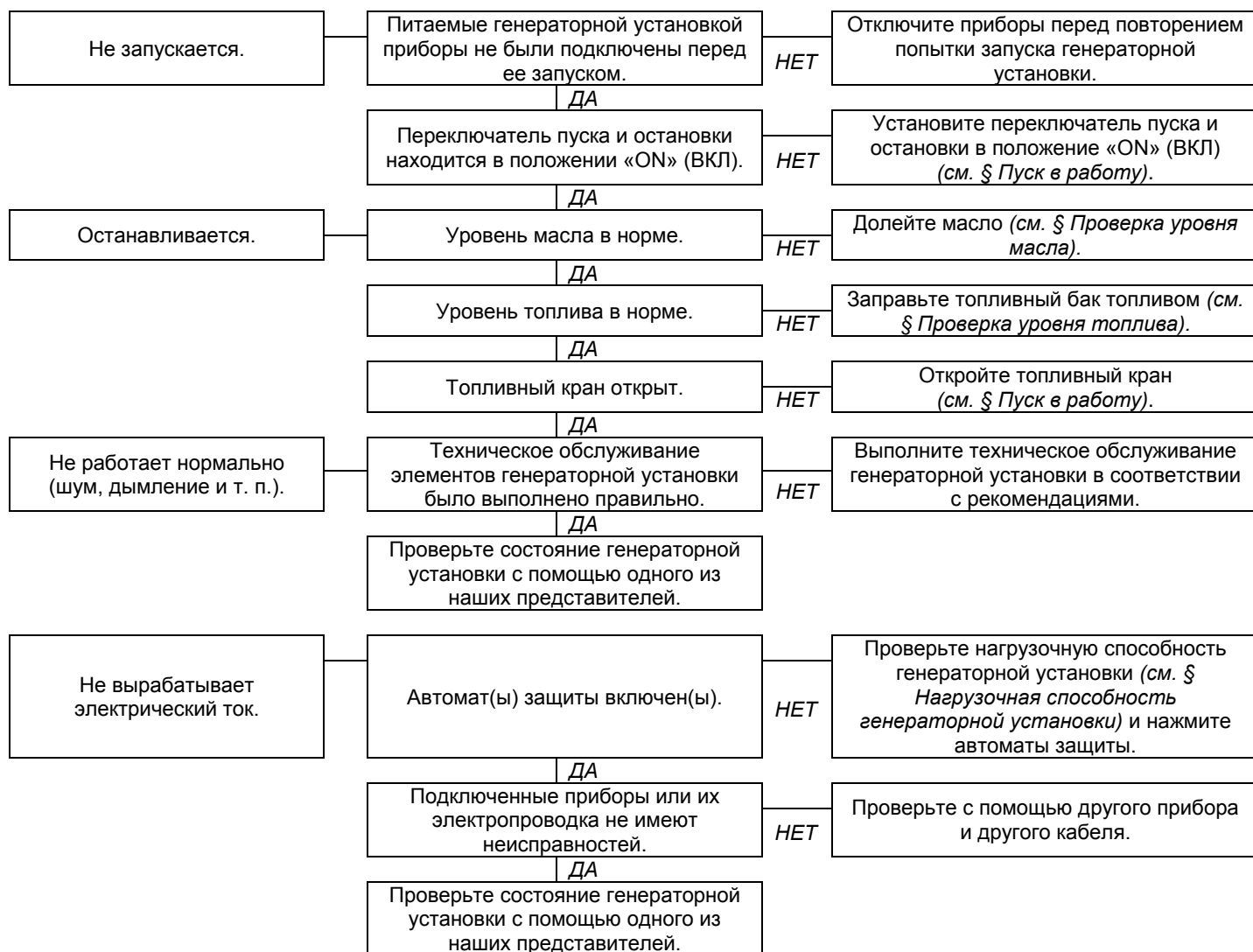

8 Технические условия

8.1 Условия эксплуатации

Заявленные характеристики генераторных установок получены в контрольных условиях в соответствии со стандартом ISO 8528-1(2005):

- ✓ Полное барометрическое давление: 100 кПа – Температура окружающего воздуха: 25°C (298 K) – Относительная влажность: 30%.

Характеристики генераторной установки снижаются примерно на 4% при увеличении температуры на каждые 10°C и/или примерно на 1% при увеличении высоты над уровнем моря на каждые 100 м. Генераторные установки могут работать только в стационарных условиях.

8.2 Мощность генераторной установки (перегрузка)

Перед подключением и пуском в работу генераторной установки вычислите электрическую мощность, необходимую для питания используемых приборов (выраженную в ваттах)*. Суммарная мощность (в амперах или ваттах) одновременно используемых приборов не должна превышать номинальную мощность генераторной установки при ее непрерывной работе.

**Эта электрическая мощность обычно указывается в технических характеристиках или на заводской табличке приборов. Некоторые приборы требуют повышенную мощность в момент их пуска в работу. Эта минимальная требуемая мощность не должна превышать максимальную мощность генераторной установки.*

8.3 Характеристики

Модель оборудования	PERFORM 7500 T
Максимальная/Номинальная мощность	6 500 Вт / 5 200 Вт
Уровень звукового давления на расстоянии 1 м (LpA)/погрешность измерения	83 дБ (A) / 0.41 дБ (A)
Тип двигателя	KOHLER CH440
Рекомендуемое топливо/емкость топливного бака	Неэтилированный бензин / 7.3 L
Рекомендуемое масло/емкость картера двигателя	SAE 10W30 / 1.1 L
Устройство безопасности системы смазки*	o
Постоянный ток	X
Переменный ток	400V - 7.5A
Автомат защиты**	o
Типы розеток	1 x 2P+T 230V 10/16A - 1 x 3P+T+N 400V 16A
Тип свечи зажигания	CHAMPION : RC12YC
Размеры Д x Ш x В	81 x 55.5 x 59 см
Масса (без топлива)	93.5 кг

o : стандартное оборудование X: невозможное

**Устройство безопасности системы смазки: При отсутствии масла в картере двигателя или при слишком низком давлении масла система контроля масла автоматически останавливает двигатель во избежание любых повреждений. В таком случае следует проверить уровень масла в картере двигателя и довести его до нормы, если необходимо, прежде чем приступать к поиску иной причины неисправности.*

***Автомат защиты: Электрическая цепь генераторной установки защищена одним или несколькими термомангнитными, дифференциальными или тепловыми выключателями. При перегрузке сети и/или коротком замыкании подача электроэнергии может быть прекращена.*

В случае необходимости замените автоматы защиты генераторной установки на автоматы защиты с такими же номинальными значениями и характеристиками.

8.4 Декларация соответствия нормам ЕС

Название и адрес производителя:

SDMO Industries - 12 bis rue de la Villeneuve - CS 92848 - 29228

BREST Cedex 2 – France.

Имя и адрес лица, которое имеет право на составление и хранение технической документации

L. Courtès - SDMO Industries - 12 bis rue de la Villeneuve - CS 92848 - 29228 BREST Cedex 2 – France.

Описание оборудования:	Марка :	Тип	Серийные номера:
Генераторная установка	SDMO	PERFORM 7500 T	01-2015-00000000-000 > 52-2020-99999999-999

L. Courtès, уполномоченный представитель производителя, заявляет, что оборудование соответствует следующим европейским Директивам: 2006/42/CE директива по машинному оборудованию ; 2006/95/CE директива по низковольтному оборудованию ; 2004/108/CE Директива по электромагнитной совместимости ; 2000/14/CE Директива по звуковым выбросам в среду, окружающую оборудование, предназначенное для эксплуатации вне помещения.

Для директивы 2000/14/CE				
Нотифицированный орган:	Процедура определения соответствия:	Измеренный уровень акустической мощности:	Уровень гарантированной акустической мощности (УЗМ):	Разрешенная мощность:
CETIM - BP 67- F60304 - SENLIS	Приложение VI.	96.89 дБ(A)	97 дБ(A)	5 200 W

Brest, 01/02/2015

L. Courtès, Заместитель начальника конструкторского и проектного бюро.

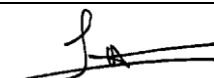

9 Условия гарантии

В отношении этого электрогенератора действует коммерческая гарантия, предоставленная компанией *SDMO Industries* на следующих условиях.

Срок гарантии на электрогенератор составляет три (3) года со дня покупки или две тысячи (2000) часов эксплуатации, если этот срок истечет раньше. Если электрогенератор не оснащен счетчиком отработанных часов, то срок эксплуатации определяется из расчета восемь (8) часов в день. Гарантийное обслуживание обеспечивает дистрибьютор, у которого вы приобрели этот электрогенератор. Если возникнет неисправность, компания *SDMO Industries* предлагает вам взять квитанцию о покупке и обратиться к дистрибьютору или в отдел Послепродажного обслуживания клиентов *SDMO Industries* по номеру +33298414141. В отделе обслуживания клиентов *SDMO Industries* ответят на все ваши вопросы, касающиеся порядка применения гарантии. Координаты отдела: *SDMO INDUSTRIES – 12, Bis rue de la Villeneuve – CS 92848 – 29228 Brest Cedex 2 – Тел.: +33298414141 – Факс: +33298416307 – www.sdmo.com.*

1. ПОРЯДОК И УСЛОВИЯ ПРИМЕНЕНИЯ ГАРАНТИИ

Гарантия действует со дня покупки электрогенератора первым пользователем. Если первый пользователь передаст электрогенератор безвозмездно или за плату, гарантия перейдет к следующему владельцу и будет действовать до окончания первоначального срока, который не подлежит продлению. Гарантия действительна только при предъявлении разборчиво заполненной квитанции о покупке с указанием даты приобретения, типа электрогенератора, его серийного номера, а также названия и адреса дистрибьютора, официальная печать которого должна быть проставлена на этой квитанции. *SDMO Industries* оставляет за собой право отказать в гарантийном обслуживании при отсутствии документа, подтверждающего место и дату покупки электрогенератора. Эта гарантия дает право на ремонт или обмен электрогенератора или его компонентов, которые компания *SDMO Industries* сочтет неисправными после экспертной оценки в ее мастерских. При этом *SDMO Industries* оставляет за собой право модифицировать механизмы электрогенератора для исполнения своих обязательств. Электрогенератор или его компоненты, замененные в рамках гарантийного обслуживания, снова становятся собственностью компании *SDMO Industries*.

2. ОГРАНИЧЕНИЯ, ДЕЙСТВУЮЩИЕ В ОТНОШЕНИИ ГАРАНТИИ

Гарантия действительна при условии установки, эксплуатации и техобслуживания электрогенератора в соответствии с документацией, предоставленной компанией *SDMO Industries*, и применяется в случае неисправности в работе электрогенератора, вызванной дефектом конструкции, производства или материала. *SDMO Industries* не гарантирует сохранения производительности электрогенератора, его исправной работы и надежности при его использовании в опереженных целях. *SDMO Industries* не несет ответственности за нематериальный ущерб, как связанный, так и не связанный с материальным ущербом, который может включать в себя, в частности, наряду с прочими видами ущерба, операционные убытки, какие бы то ни было расходы или издержки, вызванные отсутствием возможности использования электрогенератора, и т.д. Гарантия ограничивается стоимостью ремонта или замены электрогенератора или одного из его компонентов и не включает в себя стоимость расходных материалов. Таким образом, гарантия покрывает стоимость работы и деталей, кроме затрат на доставку. Расходы на транспортировку электрогенератора или одного из его компонентов в мастерские компании *SDMO INDUSTRIES* или одного из ее уполномоченных представителей несет Клиент; расходы на обратную транспортировку берет на себя компания *SDMO Industries*. Однако в случаях, на которые гарантия не распространяется, все расходы на транспортировку несет только Клиент.

3. СЛУЧАИ, НА КОТОРЫЕ ГАРАНТИЯ НЕ РАСПРОСТРАНЯЕТСЯ

Гарантия не распространяется на следующие случаи: повреждения, связанные с транспортировкой электрогенератора; неправильная установка или установка, не соответствующая технологическим требованиям *SDMO Industries* и/или техническим нормам и нормам безопасности; использование продуктов, компонентов, запчастей, топлива или смазок, не соответствующих технологическим требованиям; неправильная или ненадлежащая эксплуатация электрогенератора; модификация или переделка электрогенератора или одного из его компонентов без разрешения *SDMO Industries*; нормальный износ электрогенератора или одного из его компонентов; порча, вызванная халатностью, отсутствием надлежащего контроля или нарушением правил техобслуживания и очистки электрогенератора; форс-мажор, непредвиденные обстоятельства или обстоятельства, возникшие по внешним причинам (природная катастрофа, пожар, сотрясение, наводнение, удар молнии и т.д.); эксплуатация недостаточно заряженного электрогенератора; хранение электрогенератора в неподходящих условиях. Кроме того, гарантия не распространяется на следующие компоненты: выпускные механизмы, схемы и системы подачи топлива, расположенные выше топливных фильтров / карбюратора / инжектора, автоматический регулятор напряжения, системы пуска (аккумуляторы, пусковые устройства, пусковые установки), чехлы, фильтры, гибкие и дюритовые шланги, герметичные соединения, приводные ремни, реле, предохранители, выключатели, лампы, диоды, переключатели, зонды (для определения уровня, давления, температуры и т.д.), индикаторы, а также все расходные материалы и детали, подверженные износу

SISUKORD

1 Eessõna	6 Generaatori transport ja säilitamine
2 Ohutusnõuded ja -eeskirjad (töötajate kaitse)	7 Väikeste rikete kõrvaldamine
3 Elektrigeneraatori tundmaõppimine	8 Tehnilised näitajad
4 Generaatori kasutamine	9 Garantiitingimused
5 Elektrigeneraatori hooldus	

1 Eessõna

		Enne mis tahes kasutamist lugege see käsiraamat ja kaasas olevad ohutusnõuded hoolega läbi. Hoidke juhend generaatori kasutusea lõpuni alles ja järgige alati täpselt ohutusnõudeid ning elektrigeneraatori kasutus- ja hooldusjuhendeid.
TÄHELEPANU		

Juhises sisalduv teave lähtub trükkimise hetkel meie kasutuses olevatest tehnilistest andmetest (fotod ei ole siduva tähendusega). Kuna tegeleme pidevalt oma toodete paremaks muutmisega, on võimalik, et need andmed muutuvad ilma eelneva teavitamiseta. Interneti teel (www.sdmo.com) saadame teile meelsasti prantsuskeelse originaaljuhendi.

Selles juhendis on ohtusid kuvatud järgmiste sümbolite abil:

	Vahetu oht. Märgib vahetut ohtu, mis võib põhjustada surma või raskeid kehavigastusi. Näidatud tähise eiramine võib endaga kaasa tuua tõsiseid tagajärgi juuresolevate isikute elule ja tervisele.
OHTLIK	

	Võimalik oht. Tähistab võimalikku ohtlikku olukorda. Tähise eiramine võib endaga kaasa tuua kergeid kehavigastusi juuresolevatele isikutele või materiaalselt kahju.
TÄHELEPANU	

1.1 Elektrigeneraatori tuvastamine

Generaatori andmesilt on kleebitud kahest võrrust ühe siseküljele või korpusele.

	Märgistussildi näide																																						
<table border="1" style="width: 100%;"> <tr> <td>Code</td> <td colspan="2" style="text-align: center;">(A) PERF3000</td> </tr> <tr> <td>Desc1</td> <td colspan="2" style="text-align: center;">PERFORM 3000</td> </tr> <tr> <td>P max (LTP) (kW): 3.00</td> <td style="text-align: center;">(D)</td> <td>U(V): 230</td> </tr> <tr> <td>P rated (COP) (kW): 2.4</td> <td style="text-align: center;">(E)</td> <td>I(A): 10.5</td> </tr> <tr> <td>Cos Phi: 1.0</td> <td style="text-align: center;">(F)</td> <td>Hz: 50</td> </tr> <tr> <td>Masse (Weight): 43 kg</td> <td style="text-align: center;">(G)</td> <td>ISO 8528 - Classes B</td> </tr> <tr> <td colspan="3" style="text-align: center;">N° 05-2011-59493171-001</td> </tr> <tr> <td colspan="3" style="text-align: center;">(M)</td> </tr> </table>	Code	(A) PERF3000		Desc1	PERFORM 3000		P max (LTP) (kW): 3.00	(D)	U(V): 230	P rated (COP) (kW): 2.4	(E)	I(A): 10.5	Cos Phi: 1.0	(F)	Hz: 50	Masse (Weight): 43 kg	(G)	ISO 8528 - Classes B	N° 05-2011-59493171-001			(M)			<table border="0"> <tr> <td>(A): Mudel</td> <td>(H): voolutugevus</td> </tr> <tr> <td>(B): CE/GOST märgis (vastavalt vajadusele)</td> <td>(I): voolusagedus</td> </tr> <tr> <td>(C): tagatud müratase</td> <td>(J): pinge</td> </tr> <tr> <td>(D): Maksimumvõimsus</td> <td>(K): kaitseaste</td> </tr> <tr> <td>(E): Nimivõimsus</td> <td>(L): viitestandard</td> </tr> <tr> <td>(F): võimsustegur</td> <td>(M): seerianumber</td> </tr> <tr> <td>(G): Mass</td> <td></td> </tr> </table>	(A): Mudel	(H): voolutugevus	(B): CE/GOST märgis (vastavalt vajadusele)	(I): voolusagedus	(C): tagatud müratase	(J): pinge	(D): Maksimumvõimsus	(K): kaitseaste	(E): Nimivõimsus	(L): viitestandard	(F): võimsustegur	(M): seerianumber	(G): Mass	
Code	(A) PERF3000																																						
Desc1	PERFORM 3000																																						
P max (LTP) (kW): 3.00	(D)	U(V): 230																																					
P rated (COP) (kW): 2.4	(E)	I(A): 10.5																																					
Cos Phi: 1.0	(F)	Hz: 50																																					
Masse (Weight): 43 kg	(G)	ISO 8528 - Classes B																																					
N° 05-2011-59493171-001																																							
(M)																																							
(A): Mudel	(H): voolutugevus																																						
(B): CE/GOST märgis (vastavalt vajadusele)	(I): voolusagedus																																						
(C): tagatud müratase	(J): pinge																																						
(D): Maksimumvõimsus	(K): kaitseaste																																						
(E): Nimivõimsus	(L): viitestandard																																						
(F): võimsustegur	(M): seerianumber																																						
(G): Mass																																							

Seerianumbreid küsitakse seadme remontimisel või varuosade tellimisel.

Alleshoidmiseks kirjutage generaatori ja mootori seerianumbrid siia alla.

Elektrigeneraatori seerianumber:...../..... -









Mootori mark:.....

Mootori seerianumber:..... (nt Kohler (SERIAL NO. 4001200908))

2 Ohutusnõuded ja -eeskirjad (töötajate kaitse)

Ohutusnõudeid ja -eeskirju tuleb hoolikalt lugeda ja kindlasti järgida, et mitte ohustada enda või teiste elu ja tervist. Eeskirju puudutavate küsimuste korral võtke ühendust lähima teeninduskeskusega.



2.1 Generaatoril leiduvate sümbolite tähendused

 Oht	 Oht: elektrilöögi oht	 Maandus	 Oht: põletusohu	 Tähelepanu: elektrigeneraator tarnitakse ilma õlita. Enne käivitamist, kontrollige õlitaset.
   		OHTLIK: 1 - lugege generaatoriga kaasa pandud dokumente. 2 - mürgise heitgaasi teke. Ärge kasutage generaatorit suletud või halvasti õhutatud ruumis. 3 - Seisake enne kütuse lisamist mootor.		

2.2 Üldnõuded

Mitteprofessionaalsed laiatarbegeneraatorid on mõeldud kasutamiseks üksnes kodustes tingimustes, mitte tööalaseks tegevuseks. Ärge kunagi laske elektrigeneraatorit kasutada teistel isikutel neile eelnevalt vajalikke juhtnõure andmata. Ärge laske lastel puudutada ka seisvat generaatorit, samuti vältige generaatori käivitamist loomade juuresolekul (võib tekitada hirmu). Järgige kõigil juhtudel elektrigeneraatorite kasutamise seonduvaid kohalikke seadusi.

2.3 Elektrilöögi oht

		ELEKTRILÖÖGI OHT Generaatoritest eraldub töötamisel elektrivoolu; järgige kehtivaid seadusi ning selle juhendi ettekirjutusi paigalduse ja kasutamise kohta. Ärge ühendage elektrigeneraatorit teiste jõuallikatega nagu näiteks avalik elektrivõrk; paigaldage vaheldi.
OHTLIK		

Ühenduste puhul kasutage painduvaid ja vastupidavaid kummist kestaga juhtmeid, mis vastavad standardile IEC 60245-4, või sellega samaväärseid juhtmeid. Järgige juhtmete pikkusi, mis on kirjas tabelis lõigus "Kaablite läbilõiked". Ühendage I kategooria varustus generaatoriga kaabli abil, millel on PE-materjalist kaitsejuhe (roheline-kollasetriibuline); seda juhet pole tarvis II kategooria varustuse olemasolul. Kasutage iga pistiku kohta vaid ühte I kategooria elektriseadet. Vastavalt kasutustingimustele (A, B või C) tuleb järgida ka kaitsemeetmeid:

A - Kui generaatoril ei ole tarnes kaasas diferentsiaalkaitset (standardmudel koos generaatori maandusklemmist isoleeritud neutraaliga):

- Kasutage diferentsiaalkaitset tugevusega 30 mA generaatori iga pistiku ees (paigutage kaitsmed vähemalt ühe meetri kaugusele generaatorist, kaitstes neid ilmastiku mõju eest).
- Kui kasutate aeg-ajalt üht või mitut liikuvat või kaasaskantavat seadet, ei ole generaatori maandamine vajalik.

B - Kui generaatoril on tarnes kaasas sisseehitatud diferentsiaalkaitse (mudel, mille neutraal on ühendatud generaatori maandusklemmiga – kasutamiseks TN või TT skeemi puhul)

- Juhul kui tegemist on ajutise või poolpüsiva paigaldise toitega (ehitusplats, etendus, mess jne), maandage generaator*.
- Kui tegemist on püsipaigaldisega (näiteks toite tagamiseks elektrivõrgu avarii korral), peab generaatori elektrühendused tegema vastava väljaõppega elektrik, järgides paigalduskohas kehtivaid ettekirjutusi.

C- Mobiilsed rakendused (näiteks sõidukile paigaldatud generaator)

Generaatorid on ette nähtud statsionaarselt töötamiseks. Neid ei tohi paigaldada sõidukile või muule liikuvale platvormile ilma vastava uuringuta, mis võtaks arvesse generaatori paigaldamise ja kasutamise iseärasusi. Igasugune kasutamine liikumise ajal on keelatud. Kui maandus ei ole võimalik, ühendage generaatori maandusklemm sõiduki maandusega.

Ärge mingil juhul puudutage katmata kaableid või kaitselahutatud ühendusi. Ärge kunagi käsitage elektrigeneraatorit, kui teie käed või jalad on märjad. Ärge kunagi jätke seadet vedeliku ulatusse või niiske ilmastiku kätte, samuti ärge asetage seda märjale pinnale.

Küsimuste korral võtke ühendust lähima teeninduskeskusega.

* Selleks et generaatorit maandada, kinnitage 10 mm² vaskraat generaatori maandusklemmidele ja galvaanitud terasest vaia külge, mis on paigaldatud ühe meetri sügavuselt maapinda.

2.3.1 Ühendusjuhtmete valik (juhtmete läbimõõt)

Paigaldamisel või pikendusjuhtmete kasutamisel järgige tabelis olevaid läbilõikeid ja pikkusi.

Elektrigeneraatori tüüp:		Ühefaasiline						Kolmefaasiline			
		10 A		16 A		32 A		10 A		16 A	
Elektrigeneraatori pistiku tüüp:		mm ²	AWG	mm ²	AWG	mm ²	AWG	mm ²	AWG	mm ²	AWG
Juhtme soovitatav läbilõige:											
Kasutatud juhtme pikkus	0 kuni 50 m	4	10	6	9	10	7	1.5	14	2.5	12
	51 kuni 100 m	10	7	10	7	25	3	2.5	12	4	10
	101 kuni 150 m*	10	7	16	5	35	2	4	10	6	9

* See juhtmepikkus on maksimaalne lubatud pikkus, mida ei tohi ületada.

Paigaldusviis = juhtmed juhtmekanalisis või aukudeta alusel / Lubatud pingelangus = 5% / Mitmikjuhtmed / Juhtme tüüp PVC 70 °C (nt H07RNF) / Keskkonnamperatuur = 30 °C.

2.4 Heitgaasidega seotud ohud

		MÜRGITUSOHT Heitgaasis sisalduv süsinikoksiid võib olla eluohtlik, kui selle osakaal sissehingatavas õhus on liiga suur. Kasutage generaatorit alati hästi õhutatavas kohas, kus gaasid ei saaks koguneda.
OHTLIK		

Ohutuse ja generaatori töökindluse huvides on korralik ventilatsioon hädavajalik (seda mürgituse, mootori ülekuumenemise ning seadme ja ümbritsevate esemete kahjustamise ohu tõttu). Kui osutub vajalikuks seadme kasutamine ruumis, suunake heitgaasid alati välja. Hoolditsege ruumi ventileerimise eest, et kohalviibivad inimesed või loomad oleksid väljaspool ohtu.

2.5 Tuleoht

		TULEOHT Ärge kasutage elektrigeneraatorit kunagi plahvatusohtlike ainete läheduses (sädemete oht). Eemaldage kõik kergestisüttivad või plahvatusohtlikud esemed (bensiin, õli, riidetükid jne) generaatori töötamise ajal. Ärge kunagi katke elektrigeneraatorit töötamise ajal või vahetult pärast seiskamist mitte mingisuguse materjaliga - oodake alati kuni mootor on jahtunud (vähemalt 30 minutit).
OHTLIK		

2.6 Põletuste oht

	Ärge kunagi puudutage ei mootorit ega summutit elektrigeneraatori töötamise ajal ega vahetult pärast selle seiskumist. Enne mis tahes parandusi oodake, kuni mootor on jahtunud (vähemalt 30 minutit).
TÄHELEPANU	

Kuum õli tekitab põletusi, seega tuleb vältida selle sattumist nahale. Enne igasugust sekkumist tehke kindlaks, et süsteem ei oleks enam rõhu all. Ärge kunagi käivitage mootorit ega laske sellel töötada, kui õli sissevalamise ava kork on maha keeratud, sest õli võib välja pritsida.

2.7 Keskkonnakaitse nõuded

Ärge kunagi valage mootoriõli maapinnale, vaid selleks otstarbeks ette nähtud mahutisse.

Võimaluse korral vältige kaja seintelt või muudelt esemetelt (helitugevuse kasv).

Kui teie elektrigeneraatori summuti ei ole varustatud sädemekaitsega, kuid seda on vaja kasutada metsasel või võsasel alal või üles harimata rohumaal, puhastage võsast piisavalt suur ala. Olge väga tähelepanelik ja valvake, et sädemetest ei süttiks tulekahju. Kui generaator on kasutuselt kõrvaldatud (kasutuse lõppemisel), viige see jäätmejaama.

3 Elektrigeneraatori tundmaõppimine

3.1 Piltide seletused

Kaanepildid võimaldavad tuvastada erinevaid generaatori detaile. Juhendi protseduurides viidatakse detailidele tähtede ja numbritega: "A - 1" tähistab näiteks joonise A tähist 1.

Maandusklemm	A - 1	Mootori kütusekraan	A-6/C-1	Nöörstarteri käepide	A - 10
Õli täiteava kork mõõtevarudaga	A-2/B-2	Õhufilter	A - 7	Kaitselüliti	A - 11
Õli dreenimiskork	A-3/B-1	Õhuklapp	A - 8	Pistikupesad	A - 12
Kütusepaagi kork	A - 4	Käivitus-seiskamislüliti	A - 9	Summuti	A - 13
Sõelfilter	A - 5				

Täiteava	B - 3
Õli täiteava kork	B - 4

Katte kinnituskruvi	C - 2	Settekupli kate	C - 5
Katte kinnitusmutrid	C - 3	Tihend	C - 6
Kate	C - 4	Settekuppel	C - 7

Õhufiltri kaane kinnitid	D - 1	Paberelement	D - 3	Tavaasend "Normal"	D - 5
Õhufiltri kaas	D - 2	Vahtkummist element	D - 4	Madala temperatuuri asend "Low temperatures"	D - 6

Sädemepüüdu kinnituskruvi	E - 1	Sädemepüüdur	E - 2	Summuti kaitsekate	E - 3
---------------------------	-------	--------------	-------	--------------------	-------

Süüteküünla kübar	F - 1	Süüteküünal	F - 2
-------------------	-------	-------------	-------

3.2 Esmakordne käivitamine

Oma elektrigeneraatori kättesaamisel kontrollige, kas seade on korras ja kas kõik teie tellitud osad on olemas. Kui generaator on varustatud transpordiladega mootori all, võtke see välja. Lisage vajadusel õli ja kütust ning ühendage aku (sõltuvalt varustusest). Akut ühendades ärge kunagi vahetage omavahel aku pluss- ja miinusklamme - see võib elektrisüsteemi tõsiselt kahjustada. Mõned generaatorid vajavad sissetöötamisega, küsige täpsemat teavet lähimast esindusest.

4 Generaatori kasutamine

4.1 Valige kasutamiskoht

	Generaatorid on ette nähtud statsionaarselt töötamiseks. Neid ei tohi paigaldada sõidukile või muule liikuvale platvormile ilma vastava uuringuta, mis võtaks arvesse generaatori paigaldamise ja kasutamise iseärasusi. Igasugune kasutamine liikumise ajal on keelatud.
TÄHELEPANU	

1. Valige puhas, hästi õhutatud ja ilmastikukindel ruum.
2. Asetage elektrigeneraator lamedale ja horisontaalsele pinnale, mis on piisavalt vastupidav, et generaator ei vajuks sellest läbi (generaatori kalle ei tohi üheski suunas olla suurem kui 10%).
3. Õli- ja kütusemahutid ei tohi paikneda generaatori lähedal, kui generaator töötab või on veel kuum.

4.2 Kontrollige generaatori üldist seisukorda (poldid, voolikud jne)

Vaadake kogu elektrigeneraator üle enne iga käivitamist ja pärast iga kasutust, et ennetada rikkeid ja kahjustusi.

1. Kontrollige kõigi torude ja voolikute seisukorda ja lekete puudumist.
Torud ja voolikud peab välja vahetama spetsialist, pöörduge lähimasse esindusse.
2. Keerake uuesti kinni kõik kruvid, mis on logisema hakanud.
Plokikaane polte peab pingutama spetsialist, pöörduge lähimasse esindusse.

4.3 Kontrollige õlitaset ja lisage õli

	Kontrollige enne generaatori käivitamist alati õlitaset. Kui generaatorit on varem kasutatud, laske sellel vähemalt 30 minutit jahtuda, enne kui kontrollite õlitaset.
TÄHELEPANU	Faire l'appoint avec l'huile recommandée (cf. § Caractéristiques) et à l'aide d'un entonnoir.



1. Eemaldage keerates õli lisamise kork-mõõtevarras (A-2/B-2) ning kuivatage mõõtevarras.
2. Asetage õli lisamise kork-mõõtevarras täiteavasse (B - 3) ilma seda keeramata ning võtke seejärel välja.
3. Kontrollige visuaalselt õlitaset ja lisage vastavalt vajadusele.
4. Keerake õli lisamise kork-mõõtevarras täiteavale lõpuni kinni.
5. Kuivatage õlijäägid puhta lapiga ja veenduge, et lekkeid ei ole.

VÕI

1. Eemaldage õli täiteava kork (B - 4), õlitase peab ulatuma täitmislehtri alumise otsani, vajadusel lisage õli.
2. Keerake täiteava kork lõpuni peale tagasi.
3. Kuivatage õlijäägid puhta lapiga ja veenduge, et lekkeid ei ole.

4.4 Kontrollige kütusetaset ja lisage kütust

	Kasutage ainult puhast kütust, milles ei ole veelisandeid. E15, E20 ja E85 ei ole sobilikud ja neid ei või kasutada. Aegunud, ebakvaliteetse või saastunud kütuse kasutamine võib tekitada kahjustusi, mida masina garantii ei kata.
TÄHELEPANU!	Kasutatav kütus peab olema: <ul style="list-style-type: none">- puhas, värske, pliivaba,- oktaanarvuga 87 (R+M)/2 või suurem,- RON (Research Octane Number) meetodil arvatud oktaanarv peab olema vähemalt 90,- kasutada võib kütust, mis sisaldab kuni 10% etüülalkoholi ja 90% pliivaba kütust.- Metüültert-butüüleetri (MTBE) ja pliivaba kütuse segu (MTBE sisaldus maksimaalselt 15 mahuprotsenti) on lubatud.

		PLAHVATUSOHT Järgige kohalike eeskirju naftasaaduste käsitlemise kohta. Mahuti tohib täita ainult siis, kui mootor on seisatud ja jahtunud. Mahuti täitmise ajal on keelatud kasutada lahtist tuld, tekitada sädemeid, suitsetada või helistada. Veenduge alati pärast kütuse lisamist, et paagi kork on korralikult kinni. Eemaldage kõik kütusejäljed puhta lapiga ja oodake enne mootor käivitamist, kuni aurud on hajunud.
OHT!		

1. Keerake lahti kütusepaagi kork (A - 4).
2. Kontrollige visuaalselt kütusetaset.
3. Vajadusel lisage puhast kütust, milles ei ole vett:
Täitke kütusepaak lehtri abil, hoolitsedes selle eest, et kütust maha ei voolaks.
Ärge pange paaki liiga täis (täitekaelas ei tohi kütust olla).
4. Keerake kütusepaagi kork uuesti kinni.

4.5 Kontrollige Quad clean filtri seisukorda

	Ärge kasutage õhufiltri elemendi puhastamiseks bensiini ega madala süttimistemperatuuriga lahustit (tulekahju- ja plahvatusoht generaatori käivitamisel).
TÄHELEPANU	Mootori töötamine külmakattega tavatingimustel võib mootorit kahjustada. Ärge suunake suruõhku paberelemendile.

1. Vajutage Quad clean õhufiltri (D - 1) aasad (A - 7) alla ning tõmmake lahti aluse nuki all olevad klambrid. Eemaldage kaas (D - 2)
2. Eemaldage eelfilter (D - 4) paberelemendi küljest (D - 3).
3. Teostage eelfiltri hooldustööd ja asendage paberelement.
4. Vajadusel puhastage või vahetage filtrielement välja (vt § Õhufiltri puhastamine ja asendamine).
5. Paigaldage paberelement alusele. Paigaldage eelfilter paberelemendile.
6. Asetage õhufiltri kaas tavalisse tööasendisse (päikese kujutis väljapoole) (D - 5) või külma ilma asendisse (lumehelbe kujutis väljapoole) (D - 6). Vajutage kinni aluse nuki all olevad klambrid. Tõstke aasad üles, et kaas fikseerida.

4.6 Käivitage elektrigeneraator

Iga käivituskatse vahel laske mootoril 60 sekundit jahtuda. Nende juhiste eiramine võib kahjustada käiviti mootorit.

	Enne mis tahes kasutust: - teadke, kuidas generaatorit hädaolukorras seisata, - tundke kõiki juhtseadiseid ja toiminguid.
Hoiatus	Generaatori hädaseiskamiseks asetage juhtseadis või käivituslülitid asendisse "OFF" või "O".

1. Kontrollige, et elektrigeneraator on nõuetekohaselt maandatud (*vaadake osa „Elektrigeneraatori maandamine“*).
2. Avage kütusekraan (A-6/C-1) asendisse „I“.
3. Seadke õhuklapi nupp (A - 8) asendisse „I“.
Tähelepanu! Ärge kasutage õhuklappi kuuma mootori ega kuuma ilmaga.
4. Seadke käivitus-seiskamislüliti (A - 9) asendisse „ON“ või „I“.
5. Tõmmake starteri käepidemest (A - 10) aeglaselt, kuni on tunda vastujõudu ja laske seejärel aeglaselt tagastuda.
6. Seejärel tõmmake starteri käepidemest kiiresti ja tugevalt kuni mootor käivitub.
7. Lükake õhuklapi nupp sujuvalt asendisse „O“ ja oodake enne elektrigeneraatori kasutamist kuni mootori temperatuur on tõusnud.

Kui mootor ei käivitu, siis korrake operatsiooni käivitumiseni õhuklapi järkjärgulise avamisega.

4.7 Kasutage tarneelektrit

Kui generaator on saavutanud stabiilse kiiruse (umbes 3 min möödudes):

1. Veenduge, et katkestid (A - 11) on korralikult sisse lükatud. Vajaduse korral vajutage seda.
2. Ühendage kasutatavad seadmed generaatori toitepesadega (A - 12).

4.8 Lülitage elektrigeneraator välja

	Veenduge alati, et generaator saaks piisavalt õhku. Ka pärast generaatori seiskumist eraldub mootorist soojust.
TÄHELEPANU!	

1. Võtke elektripistikud (A - 12) välja, et lasta mootoril 1 või 2 minutit tühikäigul töötada.
2. Asetage kontroll ja välja (A - 9) "OFF" või "O": generaator seiskub.
3. Sulgege kütusekraan (A-6/C-1).

5 Elektrigeneraatori hooldus

Kohustuslikud hooldustööd on kirjas hooldustabelis. Nende tegemise sagedus on umbkaudne ning kehtib kütuse ja õliga töötavatele elektrigeneraatoritele, mis vastavad selles juhendis esitatud tehnilistele andmetele. Lühendage hooldusvälpsid vastavalt generaatori kasutustingimustele ja vajadustele (näiteks puhastage sagedamini õhufiltrit, kui generaatorit kasutatakse tolmustes tingimustes).

5.1 Märkused seoses kasuteguriga

Turvalisuse huvides tuleks lasta generaatorit regulaarselt ja korralikult hooldada vastava väljaõppega inimestel, kes on varustatud sobivate tööriistadega. Hooldusnõuete mittejärgimine muudab garantii kehtetuks. Küsimuste või eritööde asjus pöörduge lähimasse esindusse, kus antakse nõu ja remonditakse seadet.

5.2 Hooldusvälpade tabel

Element	Toimingud pärast esimese tähtaja kätte jõudmist	Igal aastal	Hiljem 5 esimest tundi	Iga 50 töötunni järel	Iga 100 töötunni järel	Iga 200 töötunni järel	Iga 300 töötunni järel	Iga 500 töötunni järel
Mootoriõli	Tühjendage	•	•		•			
Võrkfilter	Puhastage	•		•				
Quad Clean eelfilter	Hooldus - vahetamine	•		•				
Kütusefilter	Puhastage	•			•			
Sädemekaitse	Kontrollige – puhastage				•			
Generaator	Puhastage	•			•			
Õhufilter	Vahetage					•		
Õlifiltrid (tank ja torustik)	Kontrollige. Puhastage või vahetage vajadusel						•	
Küünal	Vahetage	•						•
Ventiilid*	Kontrollige – reguleerige*						•	

* Seda tuleb lasta teha meie töökojas.

5.3 Hooldustööde tegemine

 TÄHELEPANU	Enne mistahes hooldust: - lülitage elektrigeneraator välja, - eemaldage süüteküünla/küünalde kate/katted ja ühendage lahti aku (selle olemasolul).
---	--

Kasutage üksnes originaalvaruosi või nendega samaväärseid detaile: muud varuosad võivad elektrigeneraatorit kahjustada.



5.3.1 Laske mootoriõli välja voolata

Kiire ja põhjaliku õlivahetuse tagamiseks tuleb vahetada õli leige mootoriga (vajadusel käivitage generaator ja laske sel mõned minutid töötada).

Järgige keskkonnakaitse nõudeid (vt peatükki Keskkonnakaitse nõuded) ja koguge väljavoolav kasutatud õli vastavasse anumasse.

1. Paigutage veel sooja mootori puhul õli väljalaskeava poldi (A-3/B-1) alla sobiv anum, seejärel eemaldage õli väljalaskeava mõõtevardaga kork (A-2/B-2) ja õli väljalaskeava polt.
2. Pärast täielikku tühjendamist keerake õli väljalaskeava polt kinni. Serrer au couple de 17,6 N ;m (13 ft. Lb.).
3. Täitke karter soovitatava õliga (vt § Omadused), seejärel kontrollige õlitaset (vt § Õlitaseme kontrollimine).
4. Asetage õli täiteava kork kohale ja keerake kinni.
5. Kuivatage kõik õlijäljed puhta lapiga ja veenduge, et pärast õli lisamist ei ole lekkeid.

5.3.2 Sõelfiltri puhastamine

 Oht		Ärge suitsetage ega tooge selle lähedale lahtist leeki või tekitage sädemeid. Enne elektrigeneraatori käivitamist veenduge, et seade ei lekiks, kuivatage ära kütusejägid ning veenduge, et kõik kütuseaurud on kadunud.
--	---	--

1. Eemaldage kütusepaagi kork (A - 4).
2. Eemaldage sõelfilter (A - 5), mis asub kütusepaagi sees.
3. Puhuge madalrõhu õhupüstoliga sõelfiltrile õhku suunaga väljast sissepoole.
4. Puhastage sõelfilter lahustiga ning kuivatage see. Vahetage filter välja, kui see on kahjustatud.
5. Asetage sõelfilter tagasi oma kohale ning sulgege hoolikalt kütusepaagi kork.

5.3.3 Settekambri kontrollimine

		Ärge suitsetage ega tooge selle lähedale lahtist leeki või tekitage sädemeid. Enne elektrigeneraatori käivitamist veenduge, et seade ei lekiks, kuivatage ära kütusejägid ning veenduge, et kõik kütuseaurud on kadunud.
Oht		

1. Sulgege mootori kütusekraan A-6/C-1).
2. Eemaldage seadme paneeli kinnituskruvid (C - 2) ja -mutrid (C - 3).
3. Eemaldage seadme paneel (C - 4).
4. Eemaldage seadme koguja (C - 7).
5. Puhastage koguja tulekindla või kõrge süttimistemperatuuriga lahustiga. Laske täielikult kuivada.
6. Veenduge, et koguja kaas (C - 5) ning ühendus (C - 6) on heas seisukorras. Kui nad on kahjustatud, vahetage nad välja.
7. Keerake koguja tagasi.
8. Keerake kütusekraani paremale.
9. Kuivatage kütusejägid puhta lapiga ja kontrollige, et ei esineks lekkeid.

5.3.4 Puhastage või asendage Quad clean õhufiltri

	Ärge kasutage õhufiltri elemendi puhastamiseks bensiini ega madala süttimistemperatuuriga lahustit (tulekahju- ja plahvatusoht generaatori käivitamisel). Mootori töötamine külmatageta tavatingimustel võib mootorit kahjustada.
TÄHELEPANU!	Ärge suunake suruõhku paberelemendile.

1. Vajutage Quad clean õhufiltri (D - 1) aasad (A - 7) alla ning tõmmake lahti aluse nuki all olevad klambrid. Eemaldage kaas (D - 2)

Eelfilter (D - 4):

2. Eemaldage eelfilter paberelemendi (D - 3) küljest .
3. Asendage eelfilter või peske seda sooja veega, millele on lisatud pesuainet. Loputage ja laske kuivada.
4. Niisutage eelfiltrit kergelt uue mootoriõliga. Eemaldage ülemäärane õli.
5. Asetage eelfilter paberelemendile tagasi.

Paberelement :

6. Eemaldage eelfilter paberelemendi küljest. Teostage eelfiltri hooldustööd ja asendage paberelement.
7. Paigaldage uus paberelement alusele. Paigaldage eelfilter paberelemendile.
8. Asetage õhufiltri kaas tavalisse tööasendisse (päikese kujutis väljapoole) (D - 5) või külma ilma asendisse (lumehelbe kujutis väljapoole) (D - 6). Vajutage kinni aluse nuki all olevad klambrid. Tõstke aasad üles, et kaas fikseerida.

5.3.5 Vaheta süüteküünal

1. Puhastage süüteküünalde pesad.
2. Eemaldage süüteküünla kork (F - 1), seejärel eemaldage küünlavõtme abil süüteküünal (F - 2).
3. Reguleerige paksuskaliibri abil elektrootide vahe „X“ suuruseks 0,76 mm (0,03").
4. Asetage uus süüteküünal kohale ja keerake käsitsi kinni, et mitte keeret kahjustada.
5. Keerake küünlavõtme abil süüteküünal kinni jõumomendiga 27 Nm (20 ft. Lb.).

5.3.6 Sädemepüüdu puhastamine

1. Keerake lahti sädemekaitse kinnituspolt (E - 1).
2. Asetage tagasi sädemekaitse (E - 2).
3. Eemaldage traatharja abil sädemekaitse ekraani sõejäätmed.
NB: sädemekaitse ei tohi olla auke ega mõrsid. Vajadusel vahetage see välja.
4. Asetage sädemekaitse summuti kaitsele (E - 3) tagasi ja keerake kinni sädemekaitse kinnituspolt.

5.3.7 Tehke elektrigeneraator puhtaks

Generaatori sise- ja välispindu tuleb regulaarselt puhastada.

- Kui kasutate generaatorit välitingimustes, puhastage generaatorit tihemini, kui see on paigaldatud puude lähedusse või söövitavasse keskkonda või kui seda määrab tolm või orgaaniline materjal (kõdunenud lehed, prügi jne).
- Kui generaator paikneb siseruumides, kontrollige regulaarselt paigaldise puhtust ja seisukorda.

	Ärge kunagi peske generaatorit survepesuriga. Kandke kahjustatud kohtadele roostetõrjevahendit, iga suurem kriimustus tuleb ära parandada (pöörduge lähimasse esindusse).
TÄHELEPANU!	

1. Peske generaatori välispinda niiske käsna, millesse on segatud nõrgatoimelist puhastusvahendit (nt autošampooni).*
2. Loputage puhtas vees niisutatud käsna, et kõrvaldada kõik puhastusvahendi jäägid.
3. Vajadusel puhastage harja või kuiva lapiga mootori ja generaatori õhuvõtuavasid.
4. Kontrollige generaatori üldist seisukorda (lekete puudumine, poltide, ühenduste ja voolikute kinnitused jne).
5. Vahetage vajadusel kahjustatud detailid (kasutage üksnes originaalvaruosi ja pöörduge vajadusel esindusse).

* Metallosade (kere, korkide jne) puhastamiseks võib kasutada ka puhastusvahtu ning kuivatada pehme ja imava lapiga. Raskesti eemaldatavaid plekke ja mustust saab kõrvaldada sobiva lahustiga (näiteks lakibensiiniga) ning kuivatada pehme ja imava lapiga.

6 Generaatori transport ja säilitamine

6.1 Transpordi- ja käsitsemistingimused

Enne generaatori teisaldamist kontrollige kinnitusdetailide pingutust, sulgege kütusekraan (sõltuvalt varustusest) ja ühendage lahti aku (sõltuvalt varustusest). Generaatorit tuleb transportida harilikus kasutusasendis, mitte kunagi küljeli. Generaatori käsitsemine toimub ilma jõudu kasutamata ja ilma tööseisakuteta, kui olete hoolikalt ette valmistanud tema paigutuse hoidmise või kasutamise ajal.

6.2 Säilitustingimused

Seda säilitusprotseduuri tuleb järgida, kui generaatorit ei kasutata enam kui kahe kuu jooksul. Generaatorit tuleb säilitada harilikus kasutusasendis, mitte kunagi küljeli.

1. Lisage kütusepaaki säilitamise jaoks ettenähtud kütuselisandit.
2. Laske mootoril töötada 2-3 minutit, et kütus koos kütuselisandiga jõuaks kogu kütuse jaotussüsteemi (seadme häired, mis on tingitud kütuselisandi kasutamata jätmisest, ei kuulu seadme garantii alla).
3. Tühjendage leige mootor õlist .
4. Eemaldage süüteküünal (süüteküünlad) (F - 2) ja kallake ligikaudu 3 cl (1 oz) uut mootoriõli silindritesse.
5. Paigaldage süüteküünal (süüteküünlad) ja pöörake mootorit käsitsi, et õli liiguks edasi.
6. Võtke akuühendused lahti.
7. Tehke elektrigeneraator puhtaks.
8. Katke generaator kaitseks tolmu eest kattega ning paigutage see puhtasse ja kuiva kohta.

7 Väikeste rikete kõrvaldamine

Elektrigeneraator...

Veenduge, et:

Lahendused:

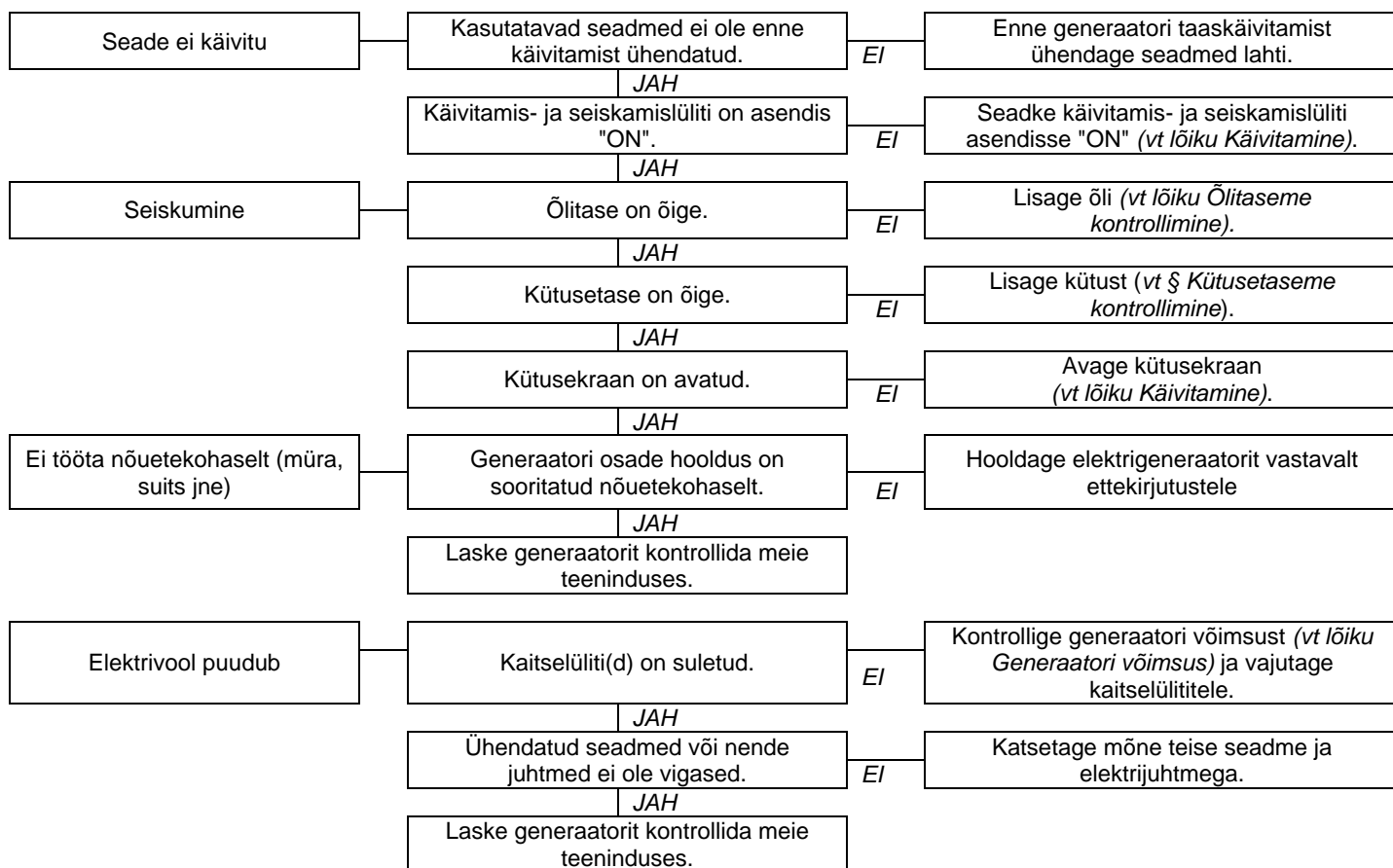



8 Tehnilised näitajad

8.1 Kasutustingimused

Elektrigeneraatorite mainitud töötulemused on saavutatud tingimustel, mis vastavad ISO 8528-1(2005)-le:

✓ Õhurõhk: 100 kPa - õhutemperatuur: 25 °C (298 K) - Suhteline niiskus: 30%.

Elektrigeneraatorite töötulemused kahanevad umbes 4% iga kord, kui temperatuur tõuseb 10% ja/või 1% võrra, kui kõrgus suureneb 100 m võrra. Generaatorid töötavad ainult paiksetena.

8.2 Elektrigeneraatori suutlikkus (ülekoormus)

Enne elektrigeneraatori ühendamist ja töölepanekut arvutage välja kasutatavate seadmete nõutav elektrivõimsus (vattides)*. Üheaegselt kasutatud seadmete koguvõimsus (amprites või vattides) ei tohi ületada elektrigeneraatori nimivõimsust pidevkoormusega töötamise ajal.

* See võimsus on tavaliselt kirjas tehnilistes näitajates või seadme andmeplaadil. Teatud seadmed nõuavad käivitumiseks suuremat võimsust. Vajalik miinimumvõimsus ei tohi olla suurem kui generaatori maksimumvõimsus.

8.3 Omadused

Seadme mudel	PERFORM 7500 T
Maksimumvõimsus/Nimivõimsus	6 500 W / 5 200 W
Helirõhu tase 1 m (LpA) kaugusel / mõõtmise ebatäpsus	83 dB(A) / 0.41 dB(A)
Mootori tüüp	KOHLER CH440
Soovitav kütus / kütusepaagi maht	Pliivaba bensiin / 7.3 L
Soovitav õli / õlikarteri maht	SAE 10W30 / 1.1 L
Õliandur*	o
Alalisvool	X
vahelduvvool	400V - 7.5A
Kaitselüliti**	o
Pistikupesade tüüp	1 x 2P+T 230V 10/16A - 1 x 3P+T+N 400V 16A
Süüteküünla tüüp	CHAMPION : RC12YC
Mõõtmed p x l x k	81 x 55.5 x 59 cm
Kaal (ilma kütuseta)	93.5 kg

o : standard varustus X: võimatu

* Õliandur: kui karteris puudub õli või kui õlirõhk on liiga madal, peatab õliandur kahjustuste vältimiseks automaatselt mootori. Sellisel juhul kontrollige mootori õlitaset ja lisage õli vastavalt vajadusele, enne kui kontrollite muid rikke põhjusi.

** Kaitselüliti : generaatori elektrivõrku kaitsevad üks või mitu termomagnetilist, diferentsiaal- või termokatkestit. Ülekoormuse või lühihenduste korral võib elektriga varustatus katkeda.

Vajaduse korral vahetage elektrigeneraatori kaitselülid ümber sama nimiväärtuse ja omadustega kaitselülite vastu.

8.4 EÜ vastavusdeklaratsioon

Tootja nimi ja aadress:

SDMO Industries - 12 bis rue de la Villeneuve - CS 92848 - 29228 BREST Cedex 2 – France.

Kausta/toimikut pidava ja hoidva isiku nimi ja aadress

L. Courtès - SDMO Industries - 12 bis rue de la Villeneuve - CS 92848 - 29228 BREST Cedex 2 – France.

Materjalide kirjeldus:	Mark:	Tüüp:	Seerianumbrid::
Elektrigeneraator	SDMO	PERFORM 7500 T	01-2015-00000000-000 > 52-2020-99999999-999

L. Courtès, tootja volitatud esindaja, kinnitab, et toode vastab järgmistele Euroopa direktiividele: 2006/42/EÜ Masinadirektiiv ; 2006/95/EÜ Madalpingeseadmete direktiiv ; 2004/108/EÜ Elektromagnetilise ühilduvuse direktiiv ; 2000/14/EÜ Direktiiv välitingimustes kasutatavate seadmete mürataseme piirväärtuste kohta.

Direktiivi 2000/14/EÜ kohta:				
Teavitatud asutus:	Vastavusse viimise menetlus:	Mõõdetud helivõimsuse tase:	Garanteeritud helivõimsuse tase (LwA) :	Min. võimsus:
CETIM - BP 67- F60304 - SENLIS	Lisa VI.	96.89 dB(A)	97 dB(A)	5 200 W

Brest, 01/02/2015

L. Courtès, Uuringute ja projektide osakonna asedirektor

9 Garantiitingimused

SDMO Industries annab teie elektrigeneraatorile garantii vastavalt alljärgnevatele sätetele.

Teie elektrigeneraatori garantii kestab kas kolm (3) aastat või kaks tuhat (2000) töötundi alates ostu sooritamise hetkest – oleneb, kumb esimesena täitub. Kui elektrigeneraatoril ei ole tunniloendurit, tuleb lugeda selle tööajaks kaheksa (8) tundi päevas. Garantii annab maaletooja, kellelt te elektrigeneraatori ostsite. Rikke puhul soovib *SDMO Industries* teil oma elektrigeneraatori ostutšekk välja otsida ning võtta ühendust maaletoojaga või vajadusel *SDMO Industries* müügijärgne hooldus alljärgneval numbril:

+33298414141. *SDMO Industries* klienditeenindus on valmis vastama teie küsimustele, mis on seotud garantii kehtivusega, ning selle kontaktandmed on alljärgnevad: *SDMO INDUSTRIES*, 12, Bis rue de la Villeneuve, CS 92848, 29228 Brest Cedex 2; tel: +33298414141; faks: +33298416307; www.sdmo.com.

1. GARANTII JA SELLE KEHTIMISE TINGIMUSED

Garantiaeg hakkab elektrigeneraatorile kehtima hetkest, mil esimene kasutaja selle ostab. Garantii antakse edasi koos generaatoriga, kui esimene kasutaja annab kas tasuta või tasu eest selle teisele kasutajale, sest esialgne garantiaeg jookseb edasi ning seda ei pikendata. Garantii kehtib vaid siis, kui maaletoojale esitatakse loetav ostutšekk, kus on kirjas ostukuupäev, elektrigeneraatori tüüp, seerianumber, maaletooja nimi, aadress ja pitsat. *SDMO Industries* jätab endale õiguse garantiist loobuda, kui elektrigeneraatori omandamise koha ega kuupäeva kohta ei esitata kinnitavat dokumenti. Garantiga on teil õigus lasta oma elektrigeneraatorit või selle osi, mille *SDMO Industries* on hinnanud pärast ekspertiisi oma töökodades defektseteks, parandada või välja vahetada, kusjuures *SDMO Industries* jätab endale õiguse elektrigeneraatori tarvikuid ümber teha. Garantiajal välja vahetatud elektrigeneraator ja selle osad jäävad ettevõtte *SDMO Industries* omandusse.

2. GARANTII PIIRANGUD

Garantii kehtib elektrigeneraatoritele, mida on kasutatud ja hooldatud nõnda, nagu on kirjas dokumentides, mille *SDMO Industries* on välja andnud, ning elektrigeneraatori tööhäire korral, mis on tingitud veast seadme väljatöötamisel, tootmisel või materjalis. *SDMO Industries* ei taga, et elektrigeneraator töötab veatult ja kindlalt, kui seda kasutatakse spetsiifilistel eesmärkidel. *SDMO Industries* ei vastuta mingil juhul mittemateriaalse kahju eest, mis võib tuleneda ka materiaalsest kahjust, näiteks (loetelu on lõputu) kahjum, kulud ja kulutused, mis on tekkinud häirest elektrigeneraatori töös jne. Garantii hõlmab vaid elektrigeneraatori või selle osade parandamise ja välja vahetamise kulusid, kusjuures siia ei ole arvatud tarbitavaid osi. Garantii hõlmab seega tööjõule ja tarvikutele minevat kulu, kuid siia ei kuulu transpordikulud. Elektrigeneraatori või selle osade transpordikulud ettevõtte *SDMO Industries* töökotta või selle volitatud esindaja kätte on Kliendi kanda ja transpordikulud Kliendi kätte tagasi jäävad ettevõtte *SDMO Industries* kanda. Küll aga peab Klient mitte kehtimise ajal kandma kõik transpordikulud.

3. MIDA GARANTII EI HÕLMA

Garantii ei kehti alljärgnevates olukordades: kahjustuste korral, mis on tekkinud elektrigeneraatori transportimise käigus, kui elektrigeneraator on valesti üles seatud või on üles seatud eirates ettevõtte *SDMO Industries* juhiseid ja/või tehnilisi ja turvastandardeid, kui kasutatakse aineid, koostisosi, tarvikuid, kütust või määrdeaineid, mis ei vasta ettekirjutustele, kui elektrigeneraatorit kasutatakse valesti või hooletult, kui elektrigeneraatorit või selle osasid ehitatakse ümber kooskõlastamata ettevõttega *SDMO Industries*, kui elektrigeneraator või mõni selle osa kulub tavakasutuse käigus, kui tekivad hooletust kasutamisest tingitud kahjustused, kui generaator ei ole piisava järelevalve all, kui seda ei hooldata ega puhastata korralikult, *force majeure*'i korral, kui ettearvamatud ja välised sündmused (loodusõnnetus, tulekahju, varing, uputus, äike jne) rikuvad elektrigeneraatori, kui see pannakse tööle liiga nõrga laenguga ja kui generaatorit hoitakse halbades tingimustes. Garantii alla ei kuulu samuti järgnevalt loetletud generaatori juurde kuuluvad osad: väljalasketorud, kütusefiltritest/karburaatorist/pihustist ülevoolpool asetsevad kütuseahelad ja toitesüsteemid, AVR, käivitusseadmed (akud, starter, pihustid), mootorikatted, filtrid, voolikud ja kütusevoolikud, tihendid, rihmad, lülitid, kaitsmed, vooluringi katkestamise lülitid, lambid, diodid, tasemeted, rõhu, temperatuuri jne mõõteriistad, mõõduindikaatorid ning kõik tarvitatavad ja kuluvad osad.

1 Uvod	6 Prevoz in shranjevanje električnega agregata
2 Varnostna navodila in predpisi (zaščita oseb)	7 Reševanje manjših napak
3 Prezem električnega agregata	8 Tehnični podatki
4 Uporaba električnega agregata	9 Garancijski pogoji
5 Vzdrževanje električnega agregata	

1 Uvod

		Pred uporabo skrbno preberite ta navodila in prav tako priložene varnostne napotke. Hranite jih tekom življenjske dobe električnega agregata in natančno upoštevajte v njem podane varnostne predpise ter navodila za uporabo in vzdrževanje električnega agregata.
POZOR		

Informacije v tem priročniku izhajajo iz tehničnih podatkov, ki so bili na voljo v času njegovega tiskanja (slike, predstavljene v tem priročniku, niso pravno zavezujoče). Zaradi stalne težnje k izboljšanju kakovosti naših proizvodov se ti podatki lahko spremenijo brez predhodnega opozorila. Na zahtevo vam prek naše spletne strani (www.sdmo.com) nudimo naša originalna navodila v francoščini.

V tem priročniku so nevarnosti predstavljene z dvema različnima simboloma:

	Neposredna nevarnost. Označuje neposredno nevarnost, ki lahko povzroči smrt ali resno poškodbo. Zaradi neupoštevanja navedenega navodila je lahko ogroženo življenje in zdravje izpostavljenih oseb.
NEVARNOST	

	Potencialna nevarnost. Kaže na nevarno situacijo, če se to primeri. Zaradi neupoštevanja navedenega navodila lahko pride do lažjih poškodb izpostavljenih oseb ali do materialne škode.
POZOR	

1.1 Identifikacija električnega agregata

Identifikacijska ploščica električnega agregata je prilepljena na notranji strani ene od obeh oblog ali na ogrođu.

	Primer identifikacijske ploščice																												
<table border="1" style="width: 100%;"> <tr> <td>Code: (A) PERF3000</td> <td></td> </tr> <tr> <td>Desc1: PERFORM 3000</td> <td></td> </tr> <tr> <td>P max (LTP) (kW): 3.00 (D)</td> <td>U(V): 230 (J)</td> </tr> <tr> <td>P rated (COP) (kW): 2. (E) I(A): 10.5(H)</td> <td></td> </tr> <tr> <td>Cos Phi: 1.0 (F) Hz: 50 (I)</td> <td>IP23 (K)</td> </tr> <tr> <td>Masse (Weight): 43 kg (G) ISO 8528 - Classes B (L) 31</td> <td></td> </tr> <tr> <td colspan="2" style="text-align: center;">N° 05-2011-59493171-001 (M)</td> </tr> </table>	Code: (A) PERF3000		Desc1: PERFORM 3000		P max (LTP) (kW): 3.00 (D)	U(V): 230 (J)	P rated (COP) (kW): 2. (E) I(A): 10.5(H)		Cos Phi: 1.0 (F) Hz: 50 (I)	IP23 (K)	Masse (Weight): 43 kg (G) ISO 8528 - Classes B (L) 31		N° 05-2011-59493171-001 (M)		<table border="0"> <tr> <td>(A): Model</td> <td>(H): Jakost toka</td> </tr> <tr> <td>(B): Oznaka CE/GOST (če je v uporabi)</td> <td>(I): Frekvenca toka</td> </tr> <tr> <td>(C): Zajamčena raven zvočne moči</td> <td>(J): Napetost toka</td> </tr> <tr> <td>(D): Največja zmogljivost</td> <td>(K): Razred zaščite</td> </tr> <tr> <td>(E): Nazivna zmogljivost</td> <td>(L): Referenčna norma</td> </tr> <tr> <td>(F): Faktor moči</td> <td>(M): Serijska številka</td> </tr> <tr> <td>(G): Teža</td> <td></td> </tr> </table>	(A): Model	(H): Jakost toka	(B): Oznaka CE/GOST (če je v uporabi)	(I): Frekvenca toka	(C): Zajamčena raven zvočne moči	(J): Napetost toka	(D): Največja zmogljivost	(K): Razred zaščite	(E): Nazivna zmogljivost	(L): Referenčna norma	(F): Faktor moči	(M): Serijska številka	(G): Teža	
Code: (A) PERF3000																													
Desc1: PERFORM 3000																													
P max (LTP) (kW): 3.00 (D)	U(V): 230 (J)																												
P rated (COP) (kW): 2. (E) I(A): 10.5(H)																													
Cos Phi: 1.0 (F) Hz: 50 (I)	IP23 (K)																												
Masse (Weight): 43 kg (G) ISO 8528 - Classes B (L) 31																													
N° 05-2011-59493171-001 (M)																													
(A): Model	(H): Jakost toka																												
(B): Oznaka CE/GOST (če je v uporabi)	(I): Frekvenca toka																												
(C): Zajamčena raven zvočne moči	(J): Napetost toka																												
(D): Največja zmogljivost	(K): Razred zaščite																												
(E): Nazivna zmogljivost	(L): Referenčna norma																												
(F): Faktor moči	(M): Serijska številka																												
(G): Teža																													

Serijske številke so potrebne v primeru popravila ali pri naročilu rezervnih delov.

Da jih ne bi izgubili, vnesite v nadaljevanju serijske številke električnega agregata in motorja.

Serijska številka električnega agregata:...../..... -

Znamka motorja:.....

Serijska številka motorja:..... (Npr. Kohler (SERIAL NO. 4001200908))

2 Varnostna navodila in predpisi (zaščita oseb)

Navodila in varnostne predpise je treba skrbno prebrati in dosledno upoštevati, da ne bi ogrozili življenja ali zdravja ljudi. Če ste v dvomih glede razumevanja teh navodil, pokličite najbližjega zastopnika.

2.1 Pomen piktogramov, prisotnih na električnem agregatu

Nevarnost	Nevarnost: nevarnost električnega udara	Ozemljitev	Nevarnost: nevarnost opeklin	Pozor: električni agregat je dobavljen brez olja. Pred vsakim zagonom preverite nivo olja.
			NEVARNOST:	
1	2	3	1 - Glejte dokumentacijo, ki ste jo prejeli skupaj z električnim agregatom. 2 - Emisija strupenih izpušnih plinov. Ne uporabljajte v zaprtem ali slabo prezračenem prostoru. 3 - Pred nalivanjem goriva zaustavite motor.	



2.2 Splošna navodila

Električni agregati za široki krog potrošnikov so namenjeni za domačo (neprofesionalno) uporabo in jih profesionalni uporabniki ne bi mogli uporabljati v okviru svoje dejavnosti.

Nikoli ne dovolite, da bi napravo upravljale druge osebe, ne da bi jim predhodno dali potrebna navodila. Nikoli ne dovolite otroku, da bi se dotikal električnega agregata, niti v mirovanju, in se izogibajte zaganjanju električnega agregata v prisotnosti živali (razdraženost, prestrašenost itd.).

V vseh primerih upoštevajte veljavne lokalne zakonske predpise, ki zadevajo električne agregate.

2.3 Nevarnost elektricnega udara

		NEVARNOST ELEKTRIČNEGA UDARA Ker električni agregati pri svojem delovanju proizvajajo in posredujejo električni tok, upoštevajte veljavno zakonodajo in priporočila za namestitev in uporabo, navedena v tem priročniku. Električnega agregata ne priključite neposredno na druge vire moči (na primer na omrežje za javno oskrbo z električno energijo): namestite preklopnik vira.
NEVARNOST		

Uporabljajte prožne in odporne kable z gumijasto zaščitno oblogo, ki ustrezajo standardu IEC 60245-4, ali enakovredne kable in pazite, da bodo vedno v dobrem stanju. Upoštevajte dolžine kablov, ki so navedene v tabeli podpoglavja »Prerez kablov«. Električne naprave zaščitnega razreda I priključite na električni agregat s pomočjo kabla z zaščitnim (PE) vodnikom (zeleno-rumen); ta zaščitni vodnik ni potreben pri električnih napravah zaščitnega razreda II. Na vsaki električni vtičnici uporabljajte samo po eno napravo z zaščitnim razredom I. Glede na pogoje uporabe (A, B ali C) upoštevajte tudi naslednje zaščitne ukrepe:

A - Če električni agregat ob dobavi nima vgrajene diferencialne zaščite (standardna različica z ničlo, ločeno od ozemljitvenega priključka električnega agregata):

- Uporabite diferencialno zaščito, umerjeno na 30 mA na začetku napeljave vsake električne vtičnice električnega agregata (vsako zaščito postavite na razdalji, manjši od 1 metra od električnega agregata, zaščiteno pred vremenskimi nevarnostmi).
- V primeru občasne uporabe ene ali več mobilnih ali prenosnih naprav električnega agregata ni treba ozemljiti.

B - Če je električni agregat ob dobavi opremljen z diferencialno zaščito (različica z ničlo alternatorja, priključeno na ozemljitveni priključek električnega agregata – za uporabo napeljave s TN ali TT sistemom ozemljitve)

- V primeru napajanja začasne inštalacije (gradbišče, predstava, sejemska dejavnost itd.) ozemljite električni agregat*.
- V primeru napajanja stalne inštalacije (na primer v pomoč pri izpadu električnega omrežja) mora električno priključitev električnega agregata izvesti strokovno usposobljen električar v skladu s predpisi, ki veljajo na mestu namestitve.

C - Mobilna uporaba (primer: električni agregat, nameščen na premikajočem vozilu)

Električni agregati so namenjeni za stacionarno delovanje. Ne smejo se namestiti na vozilo ali drugo premično opremo, ne da bi bila prej izvedena študija, ki upošteva različne značilnosti namestitve in uporabe električnega agregata. Vsaka uporaba med premikanjem je prepovedana. Če ozemljitev ni mogoča, priključite ozemljitveni priključek električnega agregata na maso vozila.

Nikoli se ne dotikajte neizoliranih kablov ali odklopljenih priključkov. Ne dotikajte se električnega agregata, če imate vlažne roke ali noge. Opreme nikoli ne izpostavljajte brizganju tekočin ali vremenskim nevarnostim in ne postavljajte je na mokro podlago.

V primeru dvomov se obrnite na najbližjega zastopnika.

* Za ozemljitev električnega agregata uporabite bakreno žico preseka 10 mm², katero povežite na ozemljitveni priključek električnega agregata in na ozemljitveni količek iz galvaniziranega jekla, ki naj bo zabit 1 m globoko v tla.

2.3.1 Izbira priključnih kablov (preseki kablov)



Pri izdelavi napeljave ali v primeru uporabe električnih podaljškov upoštevajte preseke in dolžine, ki so predpisani v tej tabeli.

Tip električnega agregata:		Enofazni						Trifazni			
Vrsta vtičnice električnega agregata:		10 A		16 A		32 A		10 A		16 A	
Priporočen presek kablov:		mm ²	AWG	mm ²	AWG	mm ²	AWG	mm ²	AWG	mm ²	AWG
Dolžina uporabljenega kabla	0 do 50 m	4	10	6	9	10	7	1,5	14	2,5	12
	51 do 100 m	10	7	10	7	25	3	2,5	12	4	10
	101 do 150 m	10	7	16	5	35	2	4	10	6	9

*Ta dolžina je največja dovoljena dolžina kabla, ki se je ne sme preseči.



Nameščanje: kablji v vodilih ali neperforiranih nosilcih / dovoljen napetostni padec = 5 % / Mnogožični vodniki / Tip kablov PVC 70 °C (na primer H07RNF) / temperatura okolice = 30 °C.

2.4 Nevarnosti v zvezi z izpušnimi plini

		NEVARNOST ZASTRUPITVE Ogljikov oksid, ki je prisoten v izpušnih plinih, je smrtonosen, če je njegova koncentracija v zraku, ki ga vdihavamo, previsoka. Električni agregat vedno uporabljajte na dobro zračenem mestu, kjer se plini ne morejo zadrževati.
NEVARNOST		

Za zagotovitev varne uporabe in pravičnega delovanja električnega agregata mora biti obvezno poskrbljeno za dobro prezračevanje (nevarnost zastrupitve, pregrevanja motorja, okvar ali poškodb na opremi v neposredni bližini). Če je treba izvesti operacijo v zgradbi, obvezno zagotovite odvajanje izpušnih plinov na prosto ter poskrbite za ustrezno prezračevanje, tako da prisotni ljudje in živali ne bodo v nevarnosti.

2.5 Nevarnost požara

		NEVARNOST POŽARA Nikoli ne zaganjajte električnega agregata na območjih z eksplozivnimi snovmi (nevarnost iskrenja). Odmaknite vse vnetljive ali eksplozivne proizvode (bencin, olje, krpa itd.) ob delovanju električnega agregata. Nikoli ne pokrivajte električnega agregata s kakršnimkoli materialom med njegovim delovanjem ali takoj po zaustavitvi delovanja: vedno počakajte, da se motor ohladi (najmanj 30 minut).
NEVARNOST		

2.6 Nevarnost opeklin

 POZOR	Med delovanjem električnega agregata ali takoj po njegovi zaustavitvi se ne dotikajte motorja in glušnika. Pred vsakim posegom počakajte, da se motor ohladi (najmanj 30 minut).
---	--

Vroče olje lahko povzroči opekline, zato se izogibajte stiku s kožo. Pred vsakim posegom se prepričajte, da sistem ni več pod tlakom. Nikoli ne zaganjajte ali ne puščajte delovati motorja z odstranjenim čepom za nalivanje olja (obstaja nevarnost brizganja olja).

2.7 Navodila za varovanje okolja

Motorno olje izpuščajte v za to predvideno posodo: nikoli ne izpuščajte ali zlivajte motornega olja na tla. Preprečite odbijanje zvokov od sten ali od drugih konstrukcij, kolikor je to le mogoče (povečanje hrupa). Ob uporabi električnega agregata na poraslem območju z drevjem, grmičevjem ali na travnatih terenih, in če agregat ni opremljen z zaščitnim zaslonom proti iskram, odstranite grmičevje na dovolj širokem območju ter pazite, da iskre ne bodo zanetile požara. Na koncu življenjske dobe, ko električni agregat ni več v uporabi, ga odpeljite na ustrezno zbirno mesto za take odpadke.

3 Prevzem električnega agregata

3.1 Legenda ilustracij

Slike na ovitku pomagajo pri identifikaciji različnih elementov električnega agregata. Postopki v priročniku se s pomočjo črk in števil navezujejo na te oznake: »A; 1« se na primer nanaša na oznako 1 na sliki A.

Ozemljitev	A - 1	Pipo goriva motorja	A-6/C-1	Ročaj vzmetnega zaganjača	A - 10
Čep za nalivanje olja z merilnikom	A-2/B-2	Zračni filter	A - 7	Odklopnik	A - 11
Filter za gorivo	A-3/B-1	Čok	A - 8	Električne vtičnice	A - 12
Čep tanka za gorivo	A - 4	Kontrola za zagon in izklop	A - 9	Izpušni glušnik	A - 13
Sitasti filter	A - 5				

Odprtina za nalivanje olja	B - 3
Čep za nalivanje olja	B - 4

Vijak za pritrditev ohišja	C - 2	Pokrov posode za usedline	C - 5
Matice za zapiranje ohišja	C - 3	Tesnilo	C - 6
Ohišje	C - 4	Posoda za usedline	C - 7

Zaponke pokrova zračnega filtra	D - 1	Papirni element	D - 3	"Normalni" položaj	D - 5
Pokrov zračnega filtra	D - 2	Penasti element	D - 4	Položaj "Nizke temperature"	D - 6

Pritrdilni vijak varovala iskre	E - 1	Varovalo iskre	E - 2	Zaščita izpušnega glušnika	E - 3
---------------------------------	-------	----------------	-------	----------------------------	-------

Pokrov vžigalne svečke	F - 1	Vžigalna svečka	F - 2
------------------------	-------	-----------------	-------

3.2 Zacetna priprava za uporabo

Ob prejemu električnega agregata preverite, če je oprema v dobrem stanju in če ste prejeli vse, kar ste naročili. Če je električni agregat opremljen s spono za transport, nameščeno pod motorjem, jo odstranite. Dolijte olje (če je to potrebno) in gorivo ter priklopite akumulator (če je v opremi). Pazite, da pri nameščanju ne boste medsebojno zamenjali pozitivnega in negativnega priključka akumulatorja (če je v opremi): zamenjava lahko povzroči hude poškodbe na električni opremi. Določeni električni agregati potrebujejo nekaj časa, da se utečejo, za več informacij se obrnite na najbližjega zastopnika.

4 Uporaba električnega agregata

4.1 Izbira mesta uporabe

	Električni agregati so namenjeni za stacionarno delovanje. Ne sme se jih namestiti na vozilo ali drugo premično opremo, ne da bi bila prej izvedena študija, ki upošteva različne značilnosti namestitve in uporabe električnega agregata. Vsaka uporaba med premikanjem je prepovedana.
POZOR	

1. Izberite čisto mesto, ki je dobro zračeno in zaščiteno pred vremenskimi nepravilnostmi.
2. Električni agregat postavite na plosko in vodoravno podlago, ki je dovolj trdna, da se električni agregat ne pogrezne (nagib agregata v vseh smereh ne sme v nobenem primeru presežati 10°).
3. Zalog olja in goriva ne smete hraniti v bližini električnega agregata med njegovim delovanjem ali, ko je električni agregat še vroč.

4.2 Kontrola splošnega stanja električnega agregata (vijačne zveze, gibke cevi)

Pred vsakim zagonom in po vsaki uporabi natančno preglejte električni agregat v celoti, da preprečite vsakršno okvaro ali povzročitev poškodb.

1. Preverite vse toge in gibke cevi, da se prepričate o njihovem stanju in odsotnosti puščanja.
Toge in gibke cevi mora zamenjati strokovnjak, zato se v ta namen obrnite na najbližjega zastopnika.
2. Zategnite vse popuščene vijake.
Vijake na glavi motorja mora zategniti strokovnjak, zato se v ta namen obrnite na najbližjega zastopnika.

4.3 Preverjanje nivoja olja in dolivanje

	Pred vklopom električnega agregata vedno preverite nivo olja. Če je bil električni agregat pred tem v uporabi, ga pustite, da se hladi vsaj 30 minut, preden preverite nivo olja. S pomočjo lijaka dolijte prepisano olje (<i>glejte odstavek Tehnični podatki</i>).
POZOR	



1. Odvijte in odstranite čep nalivne odprtine za olje z merilno palico (A-2/B-2) ter obrišite merilno palico.
2. Vstavite merilno palico s čepom nalivne odprtine za olje v nalivno grlo (B - 3) brez privijanja in jo znova izvlecite.
3. Preglejte nivo in po potrebi dolijte olje.
4. Znova namestite in privijte čep nalivne odprtine za olje z merilno palico do konca v nalivno grlo.
5. Vse odvečno olje obrišite s čisto krpo ter se prepričajte, da ni prisotno puščanje.

ALI

1. Odstranite čep nalivne odprtine za olje (B - 4), nivo mora segati do točke prelivanja v nalivnem grlu. Po potrebi dolijte olje.
2. Ponovno do konca privijte čep nalivne odprtine za olje.
3. Vse odvečno olje obrišite s čisto krpo ter se prepričajte, da ni prisotno puščanje.

4.4 Preverjanje nivoja goriva in dolivanje

	Uporabljajte samo čisto gorivo brez primesi vode. E15, E20 in E85 niso primerna, zato jih ne uporabljajte. Ob uporabi prestarega, zastarelega ali umazanega goriva lahko nastanejo poškodbe, ki jih garancija ne krije. Gorivo mora izpolnjevati naslednje zahteve:
POZOR	<ul style="list-style-type: none">- Čisto, novo, neosvinčeno gorivo.- Oktansko število 87 (R+M)/2 ali več.- Metoda RON (Research Octane Number), najmanjše oktansko število 90.- Primerno je gorivo, ki vsebuje do 10 % etilnega alkohola in 90 % neosvinčenega bencina.- Ustrezne so zmesi metil-terc-butil-etra (MTBE) in neosvinčenega bencina (do največ 15 % MTBE na volumen).

		NEVARNOST EKSPLOZIJE Upoštevajte veljavne lokalne predpise glede rokovanja z naftnimi proizvodi. Gorivo je treba nalivati v rezervoar pri zaustavljenem in hladnem motorju. Med polnjenjem rezervoarja je prepovedano približevanje plamena ali povzročanje isker, kajenje ali telefoniranje. Po nalivanju goriva vedno preverite, ali je pokrovček rezervoarja pravilno privit do konca. S čisto krpo očistite vse sledi goriva in počakajte, da hlapi izhlapijo, preden zaženete električni agregat.
Nevarnost		

1. Odvijte čep posode za gorivo (A - 4).
2. Vizualno preverite nivo goriva. Če je treba, natočite:
3. Natočite gorivo s pomočjo lijaka ter pazite, da ne polijete gorivo.
4. Privijte nazaj čep posode za gorivo.

4.5 Preverjanje stanja zračnega filtra Quad clean

	<p>Za čiščenje delov zračnega filtra nikoli ne uporabljajte bencina ali topil z nizko temperaturo vnetišča (nevarnost požara ali eksplozije ob zagonu električnega agregata).</p> <p>Delovanje motorja s pokrovom v položaju za delovanje pri nizkih temperaturah ob normalnih pogojih delovanja lahko povzroči poškodbe.</p> <p>Ne uporabljajte stisnjene zraka za čiščenje elementa iz papirja.</p>
POZOR	

1. Odpnite zaponke pokrova (D - 1) zračnega filtra Quad clean (A - 7), snemite kljukice izpod naslonov podnožja. Odstranite pokrov (D - 2).
2. Odstranite predfilter (D - 4) elementa iz papirja (D - 3).
3. Preglejte stanje predfiltera in elementa iz papirja.
4. Očistite ali po potrebi zamenjajte elemente (*glejte odstavek Čiščenje – zamenjava zračnega filtra*).
5. Namestite element iz papirja na podnožje. Namestite predfilter na element iz papirja.
6. Namestite pokrov zračnega filtra v položaj za običajno delovanje (simbol sonca na zunanji strani) (D - 5) ali za delovanje pri nizkih temperaturah (snežinka na zunanji strani) (D - 6). Vpnite kljukice pod naslone podnožja. Privzdignite zaponke za pritrditev pokrova.

4.6 Zagon električnega agregata

Med vsakim poskusom zagona počakajte 60 sekund za ohladitev. Ob neupoštevanju tega priporočila se lahko motor zaganjalnika poškoduje.

	<p>Pred vsako uporabo:</p> <ul style="list-style-type: none"> - spoznajte način zaustavitve električnega agregata v sili, - popolnoma osvojite vse načine upravljanja in uporabe. <p>Za zaustavitev električnega agregata v sili postavite stikalo motorja ali ključ za zagon in zaustavitev v položaj »OFF« ali »O«.</p>
Opozorilo	

1. Preverite, ali je električni agregat pravilno ozemljen (oglejte si poglavje *Ozemljitev agregata*).
 2. Ventil za gorivo (A-6/C-1) obrnite v položaj »I«.
 3. Ročico za hladni zagon (A - 8) obrnite v položaj »I«.
Opomba: Ročice za hladni zagon ne uporabljajte pri ogretem motorju ali visokih zunanjih temperaturah.
 4. Ročico za zagon ali zaustavitev (A - 9) obrnite v položaj za vklop »ON« ali »I«.
 5. Počasi povlecite zaganjalnik navoja (A - 10) in počakajte, da se vrne v izhodiščni položaj.
 6. Hitro in močno povlecite zaganjalnik navoja, da se motor zažene.
 7. Ročico za hladni zagon pomaknite v položaj »O« in počakajte, da se temperatura motorja višati, preden uporabite agregat.
- Če se motor ne zažene, postopek ponavljajte do zagona motorja, tako da postopoma odpirate zaganjalnik.

4.7 Uporaba ustvarjenega električnega toka

Ko se hitrost električnega agregata stabilizira (približno 3 minute):

1. Prepričajte se, da so varovalna stikala (A - 11) v dvignjenem položaju pri glavnih stikalih in pritisnjena (pogreznjena) pri varovalnih stikalih vtičnic pri enofazni izvedenki. Po potrebi ga pritisnite.
2. Priklopite aparate, ki jih boste uporabili na električne vtičnice (A - 12) na električnem agregatu.

4.8 Zaustavitev električnega agregata

	<p>Vedno poskrbite za ustrezno prezračevanje električnega agregata.</p> <p>Po zaustavitvi motor še vedno oddaja toploto.</p>
Opozorilo	

1. Odklopite električne priključke (A - 12) in pustite motor delovati v prazno 1 ali 2 minuti.
2. Postavite ročico za zagon in zaustavitev (A - 9) v položaj »OFF« ali »O«: agregat se zaustavi.
3. Zaprite ventil za gorivo (A-6/C-1).

5 Vzdrževanje električnega agregata

Postopki vzdrževanja, ki jih je treba izvajati, so opisani v tabeli vzdrževanja. Njihova pogostnost je navedena le informativno, in sicer za električne agregate, ki delujejo z gorivom in oljem, ki sta v skladu s specifikacijami, določenimi v tem priročniku. Skrajšajte intervale vzdrževanja glede na pogoje uporabe in potrebe (zračni filter čistite bolj pogosto, če na primer uporabljate električni agregat v prašnih območjih).

5.1 Opozorilo za izvajanje

Iz varnostnih razlogov morajo vzdrževanje električnega agregata redno in vestno izvajati osebe s primernim znanjem, ki imajo tudi ustrezna orodja. Garancija preneha veljati zlasti v primeru, ko je ugotovljeno, da navodila za vzdrževanje niso bila upoštevana. Za vsako vprašanje ali poseben poseg pokličite najbližjega zastopnika, ki vam bo znal svetovati in odpraviti težave.

5.2 Tabela z intervali vzdrževanja

Element	Operacije, ki jih je treba izvesti, ko je dosežen prvi od navedenih pogojev	Vsako leto	Po prvih 5 urah	Na 50 ur	Na 100 ur	Na 200 ur	Na 300 ur	Na 500 ur
Motorno olje	Menjava	•	•		•			
Mrežasti filter	Čiščenje	•		•				
Predfilter Quad Clean	Vzdrževanje - zamenjava	•		•				
Mrežasti filter za gorivo	Čiščenje	•			•			
Zaslon proti iskram	Preverite - Očistite				•			
Električni agregat	Čiščenje	•			•			
Zračni filter	Zamenjajte					•		
Oljni filtri (rezervoarja in cevovoda)	Preverjanje. Čiščenje ali zamenjava po potrebi						•	
Svečka	Zamenjajte	•						•
Ventili*	Preverite - Nastavite*						•	

* Operacija(e), ki jo(jih) mora izvesti eden od naših zastopnikov.

5.3 Izvedba vzdrževalnih posegov

	Pred vsakim postopkom vzdrževanja: - generator ugasnite, - odklopite pokrov vžigalne(ih) svečke in akumulator zaganjalnika (če je vgrajen).
Opozorilo	

Uporabljajte samo originalne ali enakovredne dele: nevarnost poškodovanja generatorja.



5.3.1 Izpust motornega olja

Za zagotovitev hitre in popolne izpraznitve je treba olje zamenjati pri mlačnem motorju (po potrebi zaženite električni agregat in ga pustite delovati nekaj minut).

Upošteвайте okoljevarstvene predpise (*glejte odstavek Navodila za varovanje okolja*) in izpustite olje v ustrezno posodo.



- Pri segretem motorju podstavite posodo primerne velikosti pod čep za izpust olja (A-3/B-1) in nato odvijte čep nalivne odprtine za olje z merilno palico (A-2/B-2) ter čep za izpust olja.
- Po popolni izpraznitvi znova privijte čep za izpust olja. Zategnite z momentom 17,6 Nm (13 ft. Lb.).
- Nalijte ustrezno količino predpisanega olja (*glejte odstavek Tehnični podatki*) in nato preverite nivo olja (*glejte odstavek Preverjanje nivoja olja*).
- Znova namestite in zategnite čep nalivne odprtine za olje z merilno palico.
- Po nalivanju obrišite vse sledi olja s čisto krpo in se prepričajte, da ni nobenega puščanja.

5.3.2 Čiščenje mrežastega filtra

		Ne kadite in ne izpostavljajte odprtemu ognju ali napravam, ki proizvajajo iskre. Preverite, ali motorno olje pušča, obrišite sledi olja in se prepričajte, da v prostoru ni več hlapov, preden zaženete električni agregat.
Nevarnost		

- Odvijte pokrovček rezervoarja za gorivo (A - 4).
- Odstranite sitasti filter (A - 5), ki je nameščen na notranji strani rezervoarja.
- S pištolo na stisnjeni zrak pod nizkim tlakom očistite sitasti filter z zunanje proti notranji strani.
- Sitasti filter očistite z razredčilom in počakajte, da se posuši. Če je poškodovan, ga menjajte.
- Znova ga namestite in skrbno privijte pokrovček rezervoarja za gorivo.

5.3.3 Čiščenje posode z usedlinami

		Ne kadite in ne izpostavljajte odprtemu ognju ali napravam, ki proizvajajo iskre. Preverite, ali motorno olje pušča, obrišite sledi olja in se prepričajte, da v prostoru ni več hlapov, preden zaženete električni agregat.
Nevarnost		

1. A-6/C-1).
2. Odvijte pritrdilni vijak pokrova motorja (C - 2) in pritrdilne matice pokriva motorja (C - 3).
3. Odstranite pokrov motorja (C - 4).
4. Odvijte posodo za usedline (C - 7).
5. Posodo očistite z nevnetljivim topilom ali s topilom z visokim vnetiščem. Povsem jo osušite.
6. Preverite stanje pokrova posode za usedline (C - 5) in tesnila (C - 6). Če sta poškodovana, ju zamenjajte.
7. Posodo za usedline znova privijte.
8. Ventil za gorivo obrnite v desno.
9. S čisto krpo obrišite sledove goriva in preverite, ali pušča.

5.3.4 Čiščenje ali zamenjava zračnega filtra Quad clean

	Za čiščenje delov zračnega filtra nikoli ne uporabljajte bencina ali topil z nizko temperaturo vnetišča (nevarnost požara ali eksplozije ob zagonu električnega agregata). Delovanje motorja s pokrovom v položaju za delovanje pri nizkih temperaturah ob normalnih pogojih delovanja lahko povzroči poškodbe. Ne uporabljajte stisnjenega zraka za čiščenje elementa iz papirja.
POZOR	

1. Odpnite zaponke pokrova (D - 1) zračnega filtra Quad clean (A - 7), snemite kljukice izpod naslonov podnožja. Odstranite pokrov (D - 2).

Predfilter (D - 4):

2. Odstranite predfilter elementa iz papirja (D - 3).
3. Zamenjajte ali očistite predfilter v topli vodi z dodatkom čistilnega sredstva. Sperite in pustite, da se osuši.
4. Rahlo naoljite predfilter z novim motornim oljem. Obrišite odvečno količino olja.
5. Namestite predfilter na element iz papirja.

Element iz papirja:

6. Ločite predfilter od elementa iz papirja. Opravite postopek vzdrževanja predfiltra in zamenjajte element iz papirja.
7. Namestite novi element iz papirja na podnožje. Namestite predfilter na element iz papirja.
8. Namestite pokrov zračnega filtra v položaj za običajno delovanje (simbol sonca na zunanji strani) (D - 5) ali za delovanje pri nizkih temperaturah (snežinka na zunanji strani) (D - 6). Vpnite kljukice pod naslone podnožja. Privzdignite zaponke za pritrditev pokrova.

5.3.5 Zamenjava svečke

1. Očistite ležišče vžigalne svečke.
2. Snemite priključek vžigalne svečke (F - 1), nato odstranite vžigalno svečko (F - 2) s pomočjo ključa za svečke.
3. Z merilnim lističem prilagodite razmak "X" elektrod, ki mora znašati 0,76 mm (0,03 in).
4. Znova namestite vžigalno svečko in jo privijte z roko, da zagotovite pravilno lego navojev.
5. S ključem za svečke zategnite vžigalno svečko z momentom 27 Nm (20 ft. Lb.).

5.3.6 Čiščenje zaščitnega zaslona proti iskram

1. Odvijte pritrdilni vijak vijake varovala iskre (E - 1).
2. Odstranite varovalo iskre (E - 2).
3. S pomočjo žičnate ščetke odstranite usedline saje s površine varovala iskre.
N.B.: Varovalo iskre ne sme biti preluknjano ali razpokano. Zamenjajte ga, če je potrebno.
4. Znova montirajte varovalo iskre na zaščiti izpušnega glušilnika (E - 3); privijte nazaj pritrdilni vijak varovala iskre.

5.3.7 Čiščenje električnega agregata

Redno čistite notranjost in zunanost električnega agregata.

- Pri električnih agregatih, ki se uporabljajo zunaj prostorov: agregat čistite pogosteje, če je nameščen v poraščenem ali korozivnem območju oziroma če ga onesnažujejo prašni delci ali organske snovi (listje v razkroju, mahovi, iztrebki itn.).
- Pri električnih agregatih, ki se uporabljajo znotraj prostorov: redno preverjajte čistočo in stanje instalacije.

	Električnega agregata nikoli ne perite z visokotlačno čistilno napravo. Na poškodovane predele nanesite zaščito proti rjavenju. Vsako globljo oziroma večjo odrgnino je treba popraviti (obrnite se na najbližjega zastopnika).
POZOR	

1. Zunanost električnega agregata perite z uporabo gobice, napojene z raztopino vode in blagega čistilnega sredstva (npr. z avtošamponom).*
2. Odstranite vse sledi čistilnega sredstva s pomočjo gobice, napojene s čisto vodo.
3. Po potrebi očistite vhode za zrak na motorju in alternatorju z uporabo ščetke.
4. Preverite splošno ustreznost stanja električnega agregata (odsotnost puščanja, ustreznost zategnitve vijakov, priključkov, gibkih cevi itn.).
5. Po potrebi zamenjajte poškodovane dele (uporabljajte samo originalne nadomestne dele, po potrebi se obrnite na pooblaščenega zastopnika).

*Pri delih iz kovine (ogrodje, obloge itn.) sta možna tudi uporaba čistilne gobice in brisanje z mehko in vpojno krpo. Trdovratne madeže ali umazanijo lahko odstranite s primernim topilom (beli špirit ali podobno) ter obrišete z mehko in vpojno krpo.

6 Prevoz in shranjevanje električnega agregata

6.1 Prevoz in rokovanje

Pred prevozom električnega agregata preverite dobro zategnitev vijakov, zaprite ventil goriva (če je v opremi) in odklopite akumulator (če je v opremi). Električni agregat je treba prevažati v njegovem delovnem položaju, nikoli naj ne leži na boku. Z agregatom je treba ravnati previdno in brez sunkovitih gibov, poleg tega pa je treba že vnaprej poskrbeti za pripravo mesta za skladiščenje ali uporabo.

6.2 Skladiščenje

Ta postopek skladiščenja ali prezimovanja je treba upoštevati, če električni agregat ne bo v uporabi več kot 2 meseca. Električni agregat je treba uskladiščiti v njegovem delovnem položaju, nikoli naj ne leži na boku.

1. V rezervoar za gorivo dodajte aditiv za konzerviranje.
2. Motor naj obratuje 2 do 3 minute, da se gorivo z aditivom porazdeli po celotnem sistemu za dovajanje goriva (garancija ne krije okvar, ki nastanejo zaradi neustreznega ravnanja z gorivom).
3. Pri segretem motorju izpustite olje .
4. Odstranite vžigalno(e) svečko(e) (F - 2) in v valje nalijte približno 3 cl novega motornega olja.
5. Zamenjajte svečko(e) in ročno zavrtite motor, da se olje porazdeli.
6. Odklopite akumulator.
7. Čiščenje električnega agregata
8. Pokrijte ga z zaščitno prevleko, da ga zavarujete pred prahom, in ga shranite v čistem in suhem prostoru.

7 Reševanje manjših napak

Električni agregat ...

Prepričajte se, da:

Rešitve, ki jih je treba izvesti:

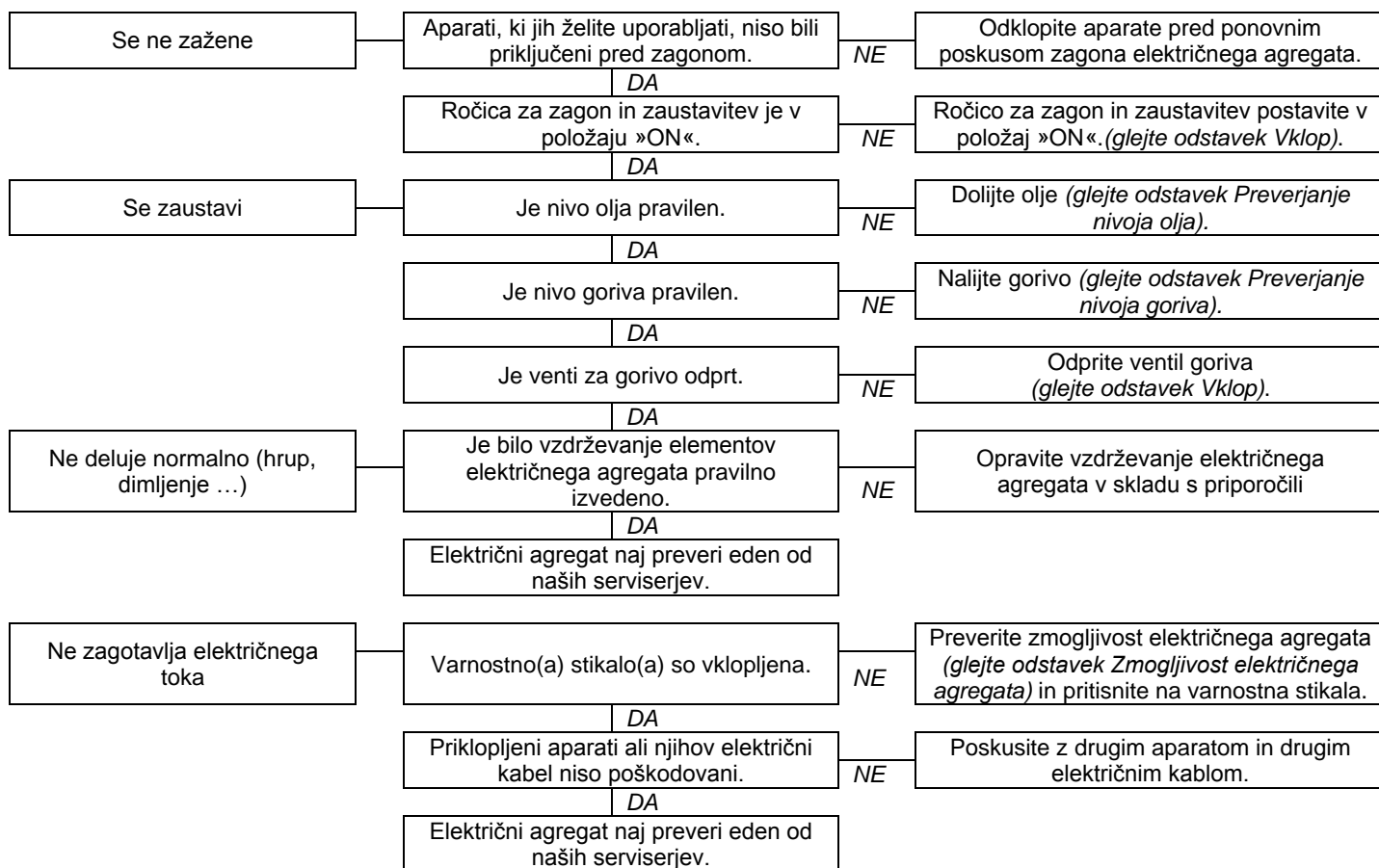

8 Tehnicni podatki

8.1 Pogoji uporabe

Omenjene zmogljivosti električnih agregatov so dosežene v referenčnih pogojih po standardu ISO 8528-1(2005):

- ✓ Skupni atmosferski tlak: 100 kPa - Temperatura okoliškega zraka: 25 °C (298 K) - Relativna vlažnost: 30 %.

Zmogljivost električnih agregatov se zmanjša za približno 4 % pri vsakem zvišanju temperature za 10 °C in/ali za približno 1 % pri vsakem zvišanju nadmorske višine za 100 m. Električni agregati lahko delujejo samo kot stacionarni.

8.2 Zmogljivost električnega agregata (preobremenitev)

Preden priklopite in vključite delovanje električnega agregata izračunajte električno moč, ki jo zahtevajo električne naprave, ki jih želite uporabljati (izražena v wattih)*. Skupna moč (v amperih in/ali wattih) uporabljenih električnih naprav pri neprekinjenem delovanju ne sme nikoli prekoračiti nazivne zmogljivosti električnega agregata.

*Ta električna moč je ponavadi navedena v tehničnih podatkih ali na ploščici proizvajalca teh naprav. Nekatere naprave zahtevajo večjo moč ob zagonu. Ta minimalna zahtevana moč ne sme presežati največje zmogljivosti električnega agregata.

8.3 Tehnicne karakteristike

Model opreme	PERFORM 7500 T
Največja/Nazivna zmogljivost	6 500 W / 5 200 W
Raven zvočne moči na 1 m (LpA) / odstopanje pri meritvah	83 dB(A) / 0.41 dB(A)
Tip motorja	KOHLER CH440
Priporočeno gorivo / Prostornina rezervoarja za gorivo	Neosvinčeni bencin / 7.3 L
Priporočeno olje / Prostornina oljnega korita	SAE 10W30 / 1.1 L
Zaščita pred prenizkim nivojem olja*	o
Enosmerni tok	X
Izmenični tok	400V - 7.5A
Varovalno stikalo**	o
Vrsta vtičnic	1 x 2P+T 230V 10/16A - 1 x 3P+T+N 400V 16A
Vrsta svečk	CHAMPION : RC12YC
Dimenzije d x š x v	81 x 55.5 x 59 cm
Teža (brez goriva)	93.5 kg

o : standardna oprema X: nemogoče

*Zaščita pred prenizkim nivojem olja: V primeru premajhne količine olja v oljnem koritu motorja ali v primeru prenizkega tlaka olja, zaščita pred prenizkim nivojem olja samodejno zaustavi motor in tako prepreči nastanek poškodb. V tem primeru preverite nivo olja v motorju in ga po potrebi dolijte, preden pričnete iskati drugi vzrok za napako.

**Varovalno stikalo: Električni tokokrog je zaščiten z enim ali več magnetnotermičnimi, diferenčnimi ali termičnimi stikali. Pri morebitnih preobremenitvah in/ali kratkih stikih se lahko prekine oskrba z električno energijo.

Po potrebi zamenjajte varnostna stikala električnega agregata z varnostnimi stikali enakih nominalnih vrednosti in karakteristik.

8.4 ES-izjava o skladnosti

Ime in naslov proizvajalca:

SDMO Industries - 12 bis rue de la Villeneuve - CS 92848 - 29228

BREST Cedex 2 – France.

Ime in naslov osebe pooblašene za ustvarjanje ih hrambo tehnične datoteke

L. Courtès - SDMO Industries - 12 bis rue de la Villeneuve - CS 92848 - 29228 BREST Cedex 2 – France.

Opis materiala:	Proizvajalec:	Tip:	Številke serije:
Generator	SDMO	PERFORM 7500 T	01-2015-00000000-000 > 52-2020-99999999-999

L. Courtès, pooblašeni zastopnik proizvajalca s tem izjavlja, da je izdelek skladen z naslednjimi direktivami EU:

2006/42/ES Direktiva o strojih ; 2006/95/ES Direktiva o nizkonapetostni opremi ; 2004/108/ES Direktiva o elektromagnetni združljivosti ;

2000/14/ES Direktiva o emisiji hrupa opreme, ki se uporablja na prostem.

Za direktivo 2000/14/ES :				
Notifikacijski organ:	Ugotavljanje skladnosti:	Izmerjena raven zvočne moči:	Zajamčen nivo zvočnega tlaka (LwA):	Izhodna moč:
CETIM - BP 67- F60304 - SENLIS	Priloga VI.	96.89 dB(A)	97 dB(A)	5 200 W

Brest, 01/02/2015

L. Courtès, Namestnik direktorja razvoja in projektov.

9 Garancijski pogoji

Vaš električni agregat pokriva tržna garancija, ki vam ga podjetje *SDMO Industries* dodeljuje v skladu z naslednjimi določili: Rok veljavnosti garancije za vaš električni agregat je tri (3) leta ali dva tisoč (2000) ur delovanja od datuma nakupa po pretekle prvega dneva. Če v električnem agregatu ni nameščen urni števec, je treba kot število ur delovanja upoštevati osem (8) ur delovanja dnevno. Garancijo mora uveljaviti distributer, pri katerem ste električni agregat kupili. V primeru težav z električnim agregatom vas podjetje *SDMO Industries* poziva, da se z računom o nakupu zglasite pri distributerju ali kontaktirate poprodajne storitve *SDMO Industries* na naslednji številki: +33298414141. Storitve za stranke podjetja *SDMO Industries* vam nudi odgovore na vaša vprašanja glede pogojev uporabe garancije; njeni kontaktni podatki so: SDMO INDUSTRIES -12, Bis rue de la Villeneuve - CS 92848 - 29228 Brest Cedex 2 – Tel.: +33298414141 – Faks: +33298416307 -www.sdmo.com.

1. NAČINI IN POGOJI UPORABE GARANCIJE

Garancija začne veljati od datuma nakupa električnega agregata s strani prvega uporabnika. Ta garancija se prenese skupaj z električnim agregatom, kadar ga prvi uporabnik brezplačno ali odplačno odstopi, in sicer za preostanek časa trajanja začetne garancije brez možnosti podaljšanja. Garancijo je mogoče uveljaviti samo s predložitvijo čitljivega računa o nakupu z navedbo tipa električnega agregata, serijske številke, imena, naslova in poslovnega žiga distributerja. Podjetje *SDMO Industries* si pridržuje pravico do zavrnitve uveljavitve garancije v primeru, kadar z nobenim dokumentom ni mogoče dokazati kraja in datuma nakupa električnega agregata. S to garancijo je mogoče uveljaviti popravilo ali zamenjavo električnega agregata ali njegovi sestavnih delov, za katere je podjetje *SDMO Industries* po strokovnih pregledih v njegovih delavnicah ocenilo, da so okvarjeni; podjetje *SDMO Industries* si z namenom izpolnjevanja svojih obveznosti pridržuje pravico do spremembe naprav električnega agregata. Električni agregat ali njegov(-i) nadomestni sestavni del(-i), ki ga(jih) pokriva garancija, je(so) ponovno last podjetja *SDMO Industries*.

2. OMEJITEV GARANCIJE

Garancija se uveljavlja za nameščene električne agregate, ki se uporabljajo in vzdržujejo v skladu z dokumentacijo, ki jo predloži podjetje *SDMO Industries*, in v primeru pomanjkljivega delovanja električnega agregata, ki je posledica napake v zasnovi, proizvodnji ali materialu. Podjetje *SDMO Industries* ne jamči za trajanje zmogljivosti električnega agregata, niti za njegovo delovanje ali zanesljivost, če se uporablja v posebne namene. Podjetje *SDMO Industries* v nobenem primeru ne bo odgovorno za nematerialne poškodbe, ki izhajajo iz materialnih poškodb ali ne, kot so navedene v spodnjem okvirnem seznamu: poslovne izgube, različni stroški ali izdatki, ker električni agregat ni na voljo, itd. Garancija je omejena na stroške v zvezi s popravilom ali zamenjavo električnega agregata, ali z enim od njegovih sestavnih delov, razen potrošnih delov. Garancija zato pokriva stroške dela in sestavnih delov, razen potnih stroškov. Stroške prevoza električnega agregata ali enega od njegovih sestavnih delov do delavnic podjetja *SDMO INDUSTRIES* ali do enega od njegovih pooblaščenih zastopnikov krije stranka; stroške »povratnega« prevoza krije podjetje *SDMO Industries*. Vendar pa v primeru, kadar garancije ni mogoče uveljaviti, stroške prevoza v celoti krije stranka.

3. PRIMER IZKLJUČITVE GARANCIJE

Garancija je izključena v naslednjih primerih: poškodbe, povezave s prevozom električnega agregata; nepravilna namestitvev ali namestitvev, ki ni v skladu s priporočili podjetja *SDMO Industries* in/ali tehničnimi in varnostnimi standardi; uporaba proizvodov, sestavnih delov, nadomestnih delov, goriva ali maziv, ki ni v skladu s priporočili; nepravilna ali nenormalna uporaba električnega agregata; sprememba ali predelava električnega agregata ali enega od njegovih sestavnih delov, ki ju podjetje *SDMO Industries* ni odobrilo; običajna obraba električnega agregata ali enega od njegovih sestavnih delov; okvara zaradi malomarnosti, nezadostnega nadzora, vzdrževanja ali čiščenja električnega agregata; primer višje sile, nepredvidljivih okoliščin ali zunanjih vzrokov (naravne katastrofe, požar, električni udar, poplava, strela, itd.); uporaba električnega agregata z nezadostnim polnjenjem; slabi pogoji za shranjevanje električnega agregata. Iz garancije so izključeni tudi naslednji sestavni deli: izpuhi, cevi in sistemi za napajanje z gorivom, nameščeni nad filtri za gorivo / uplinjač / vbrizgalna šoba, AVR, sistemi zagona (akumulatorji, zaganjalniki, sprožilniki), pokrovi, filtri, gibke cevi in gumijaste cevi, tesnila, jermeni, releji, varovalke, stikala, luči, diode, preklopna stikala, sonde (nivoja, tlaka, temperature, itd.), kazalniki meritev ter drugi potrošni elementi in obrabljivi deli.

Таблица на съдържанието

1 Преамбюл 2 Инструкции и правила за безопасност (защита на лицата) 3 Пускане в действие на електроагрегата 4 Използване на електроагрегата 5 Поддръжка на електроагрегата	6 Превоз и складиране на електроагрегата 7 Отстраняване на дребни неизправности 8 Технически спецификации 9 Клаузи, касаещи гаранцията
--	---

1 Преамбюл

		<p>Преди всякаква употреба, прочетете внимателно това ръководство и правилата за безопасност, които също ви се доставят. Съхранявайте през целия срок на експлоатация на електроагрегата и спазвайте винаги строго указанията за безопасност, експлоатация и поддръжка, фигуриращи в тях.</p>
ВНИМАНИЕ		

Информацията, съдържаща се в това ръководство, съответства на техническите данни, с които разполагаме към момента на неговото отпечатване (снимките, представени в ръководството нямат никаква договорна стойност). В желанието си да подобрим непрекъснато качеството на нашите изделия, можем да внасяме промени в тези данни без предварително предупреждение. Ние доставяме въз основа на обикновено запитване на нашия интернет сайт (www.sdmo.com), оригиналните ръководства на френски език.

В това ръководство, опасностите са представени чрез следните два символа:

	<p>Непосредствена опасност. Посочва непосредствена опасност, която може да причини смърт или тежко нараняване. Неспазването на съответното предписание може да доведе до сериозни последици за здравето и живота на изложените на опасността лица.</p>
ОПАСНОСТ	

	<p>Потенциална опасност. Сочи възникване в случая на опасна ситуация. Неспазването на посоченото указание може да доведе до леки наранявания на изложените на опасността лица или до материални щети.</p>
ВНИМАНИЕ	

1.1 Идентификация на електроагрегата

Идентификационната плочка на електроагрегата е залепена във вътрешността на едната от двете ленти или върху шасито.

	<p style="text-align: center;"><i>Пример за идентификационна плочка</i></p> <table border="0" style="width: 100%;"> <tr> <td>(A): Модел</td> <td>(H): Сила на тока</td> </tr> <tr> <td>(B): Маркиране CE/GOST (ако се прилага)</td> <td>(I): Честота на тока</td> </tr> <tr> <td>(C): Равнище на гарантираната акустическа мощност</td> <td>(J): Напрежение на тока</td> </tr> <tr> <td>(D): Максимална мощност</td> <td>(K): Индекс на защита</td> </tr> <tr> <td>(E): Номинална мощност</td> <td>(L): Референтен стандарт</td> </tr> <tr> <td>(F): Фактор на мощността</td> <td>(M): Сериен номер</td> </tr> <tr> <td>(G): Маса</td> <td></td> </tr> </table>	(A): Модел	(H): Сила на тока	(B): Маркиране CE/GOST (ако се прилага)	(I): Честота на тока	(C): Равнище на гарантираната акустическа мощност	(J): Напрежение на тока	(D): Максимална мощност	(K): Индекс на защита	(E): Номинална мощност	(L): Референтен стандарт	(F): Фактор на мощността	(M): Сериен номер	(G): Маса	
(A): Модел	(H): Сила на тока														
(B): Маркиране CE/GOST (ако се прилага)	(I): Честота на тока														
(C): Равнище на гарантираната акустическа мощност	(J): Напрежение на тока														
(D): Максимална мощност	(K): Индекс на защита														
(E): Номинална мощност	(L): Референтен стандарт														
(F): Фактор на мощността	(M): Сериен номер														
(G): Маса															

Сериите номера се изискват в случай на ремонт или на заявка за резервни части.

За запазването им, запишете по-долу серийните номера на електроагрегата и двигателя.

Сериен номер на EA:...../..... -

Марка на двигателя:.....

Сериен номер на:..... (Прим. Kohler (SERIAL NO. 4001200908))

2 Инструкции и правила за безопасност (защита на лицата)

Указанията и правилата за безопасност трябва да бъдат прочетени внимателно и да се спазват задължително, за да не бъдат застрашени животът и здравето на хората. В случай на съмнение правилно ли са били разбрани тези указания, отнесете се до най-близкия ни представител.



2.1 Значение на пиктограмите, налични върху електроагрегата

 Опасност	 Опасност: опасност от токов удар	 Земя	 Опасност: риск от изгаряне	 Внимание: електроагрегатът се доставя без масло. Преди всяко пускане в действие, проверявайте равнището на маслото.
 1	 2	 3	ОПАСНОСТ: 1 - Направете справка в документацията, която се доставя заедно с електроагрегата. 2 - Емисия на отровни отработили газове. Да не се експлоатира в затворено и зле проветрявано пространство. 3 – Спирайте двигателя преди да извършите зареждане с гориво.	

2.2 Общи указания

Електроагрегатите от класа, предназначен за масово потребление (които не са професионални) са предназначени единствено за домашна употреба и не могат да бъдат използвани от професионалисти в рамките на тяхната дейност. Не допускайте никога други лица да използват електроагрегата без да сте ги инструктирали предварително за работа с него. Не допускайте никога дете да докосва електроагрегата, дори когато не работи и избягвайте да пускате електроагрегата в действие в присъствие на животни (те могат да се изплашат, да се нервират и т.н.). Във всички случаи спазвайте действащите местни разпоредби, отнасящи се до експлоатацията на електроагрегатите.

2.3 Опасности от електрически удар

		ОПАСНОСТ ОТ ЕЛЕКТРИЧЕСКИ УДАР Електроагрегатите произвеждат електрически ток по време на тяхната употреба, поради което трябва да се спазват действащите законодателни разпоредби и указанията на инсталиране и експлоатация, изложени в настоящото ръководство. Не свързвайте директно електроагрегата към други източници на електроенергия (например, към обществената електрическа мрежа); инсталирайте инверсор на източниците.
ОПАСНОСТ		

За осъществяване на всички връзки използвайте гъвкав и здрав кабел с гумена изолация, съвместим със стандарта IEC 60245-4 или равностойни на него кабели и следете за поддръжката им в добро състояние. Спазвайте дължините на кабелите, посочени в таблицата на параграф (Сечение на кабелите). Свързвайте апаратите от клас I към електроагрегата с помощта на кабел, притежаващ защитен проводник PE (зелен и жълт); този защитен проводник не е необходим при апаратите от клас II. Свързвайте по един единствен апарат от клас I към всеки електрически контакт. В зависимост от условията на експлоатация (А, В или С), спазвайте и следните мерки за защита:

А - Ако електроагрегатът не е оборудван при доставката му с вградено устройство за диференциална защита (стандартна версия с неутрален полюс, изолиран от клемата за заземяване на електроагрегата):

- Използвайте диференциално устройство, калибрирано на 30 mA, на изхода на всеки електрически контакт на електроагрегата (разположете всяко устройство на поне един метър разстояние от електроагрегата, защитавайки го от атмосферни влияния).

- В случай на инцидентна употреба на един или няколко возими или носими апарата, заземяването на електроагрегата не е необходимо.

В - Ако електроагрегатът е оборудван при доставката му с вградено устройство за диференциална защита (версия с неутрален полюс на алтернатора, свързан към клемата за заземяване на електроагрегата – за използване по схема TN или TT)

- В случай на захранване от временна или полупостоянна инсталация (при строеж, представление, панаирна дейност и т.н.), електроагрегатът трябва да се заземи*.

- В случай на захранване на постоянна инсталация (например, при авария, за преодоляване на последствията от излизане от строя на електрическата мрежа), електрическото свързване на електроагрегата трябва да се извърши от квалифициран електротехник при спазване на законодателната уредба, приложима на мястото на инсталацията.

С - Подвижни приложения (например, електроагрегат, инсталиран на движещо се превозно средство)

Електроагрегатите са предвидени за действие като стационарни устройства. Те могат да бъдат инсталирани на автомобил или друго подвижно устройство без да се извърши проучване за отчитане на различните специфики при инсталиране и експлоатация на електроагрегата. Всякаква употреба по време на движение е нежелателна. Ако заземяването е невъзможно, клемата за заземяване на електроагрегата трябва да се свърже с масата на автомобила.

Не докосвайте никога оголени кабели или разкачени връзки. Не пипайте никога електроагрегата с влажни ръце или крака.

Не допускайте никога заливане на оборудването със струи течност и не го излагайте на дъжд и сняг, както и не го разполагайте на мокър под.

В случай на съмнение относно начина на инсталиране, отнесете се до най-близкия представител на производителя.

* За заземяване на електроагрегата: свържете медна жица 10 mm² към клемата за заземяване на електроагрегата и към шип от галванизирани стомана, забит на дълбочина един метър в земята.

2.3.1 Избор на кабели за връзка (сечение на кабелите)

Спазвайте препоръчаните сечения и дължини, фигуриращи в тази таблица, при извършване на инсталацията или в случай на употреба на електрически удължители.

Тип на електроагрегата:		Еднофазен						Трифазен			
Тип на контакта на електроагрегата:		10 A		16 A		32 A		10 A		16 A	
Препоръчано сечение на кабела:		mm ²	AWG	mm ²	AWG	mm ²	AWG	mm ²	AWG	mm ²	AWG
Дължина на използвания кабел	от 0 до 50 m	4	10	6	9	10	7	1.5	14	2.5	12
	от 51 до 100 m	10	7	10	7	25	3	2.5	12	4	10
	от 101 до 150 m*	10	7	16	5	35	2	4	10	6	9

*Тази дължина на кабела е максималната допустима дължина, тя не трябва никога да бъде надвишавана.

Начин на полагане на кабелите = на кабелни скари или на неперфорирани рафтове / Допустим пад на напрежението = 5 % / Многожилни / Тип на кабела PVC 70°C (например, H07RNF) / Температура на околната среда = 30°C.

2.4 Опасности, свързани с отработилите газове

		ОПАСНОСТ ОТ ОТРАВЯНЕ Въглеродният окис, наличен в отработилите газове, може да причини смърт ако концентрацията му се окаже прекалено голяма в атмосферата, в която се намирате. Използвайте винаги електроагрегата на място с добра вентилация, където газовете не могат да се натрупват.
ОПАСНОСТ		

Като мярка за безопасност и за правилното действие на електроагрегата, доброто проветряване е наистина необходимо (за избягване на опасността от отравяне, от прегряване на двигателя и от злополуки с нанасяне на щети на оборудването и на разположените в съседство предмети). Ако е необходимо да се извърши действие във вътрешността на сградата, осигурете задължително извеждане на отработилите газове навън и подходяща вентилация, така че намиращите се в сградата лица и животни да бъдат в безопасност.

2.5 Опасности от пожар

		ОПАСНОСТ ОТ ПОЖАР Никога не пускайте в действие електроагрегата в места, където се намират избухливи вещества (искрите създават опасност). Отстранявайте всички възпламеними или избухливи продукти (бензин, масло, парцали и т.н.) по време на действие на електроагрегата. Никога не покривайте електроагрегата с какъвто и да е материал докато той работи или веднага след спирането му: изчаквайте винаги двигателят да изстине (най-малко 30 минути).
ОПАСНОСТ		

2.6 Опасности от изгаряне

	Не докосвайте никога двигателя нито ауспуха докато електроагрегатът работи или веднага след неговото спиране. Изчаквайте двигателят да изстине преди всяка намеса (най-малко 30 минути).
ВНИМАНИЕ	

Горещото масло предизвиква изгаряния, не допускайте то да влиза в контакт с кожата. Преди всяка операция се уверявайте, че системата вече не е под налягане. Никога не включвайте или не оставяйте двигателя да работи без да е завинтена капачката на отвора за наливане на масло (съществува опасност от изхвърляне на масло).

2.7 Указания за защита на околната среда

Събирайте отработилото масло от двигателя в специално предназначено за целта съд - никога не изливайте отработилото масло на земята.

Доколкото е възможно, не допускайте шумът от двигателя да се отразява от стените или от други сгради (това го усилва). При употреба на електроагрегата в гористи, обрасли с храсти или тревисти места, в случай че ауспухът не е оборудван с искрогасител, освободете от растителност достатъчно широка зона и много внимавайте искри да не предизвикат пожар. При излизане от строя на електроагрегата (при изтичане на срока на експлоатация на изделието), отнесете го в пункт за рециклиране на отпадъци.

3 Пускане в действие на електроагрегата

3.1 Легенда на илюстрациите

Илюстрациите на корицата позволяват разпознаване на различните части на електроагрегата. Процедурите в ръководството се отнасят към реперите с помощта на букви и номера: "А - 1" отнася например към репер 1 на фигура А.

Заземяване	A - 1	Кран за гориво на двигателя	A-6/C-1	Ръчка на стартера-пренавивач	A - 10
Капачка за наливане на масло с пръчка за измерване на равнището на маслото	A-2/B-2	Въздушен филтър	A - 7	Прекъсвачи	A - 11
Пробка за изпразване на отработилото масло	A-3/B-1	Стартер	A - 8	Електрически контакти	A - 12
Капачка на резервоара за гориво	A - 4	Команда за пускане и спиране	A - 9	Ауспух	A - 13
лтър сито	A - 5				

Гърловина за пълнене	B - 3
Капачка на гърловината за наливане на масло	B - 4

Винт за закрепване на капака	C - 2	Капак на чашката за утайки	C - 5
Гайка за закрепване на капака	C - 3	Гарнитура	C - 6
Капак	C - 4	Чашка за утайки	C - 7

Приспособления за закрепване на капака на въздушния филтър	D - 1	Хартиен елемент	D - 3	"Нормално" положение	D - 5
Капак на въздушния филтър	D - 2	Елемент от пенопласт	D - 4	Положение "Ниски температури"	D - 6

Винт за закрепване на искрогасителя	E - 1	Искрогасител	E - 2	Защитно приспособление на ауспуха	E - 3
-------------------------------------	-------	--------------	-------	-----------------------------------	-------

Капачка на запалителната свещ	F - 1	Запалителна свещ	F - 2
-------------------------------	-------	------------------	-------

3.2 Първоначално пускане в експлоатация

При получаване на електроагрегата, проверете дали оборудването е изправно и дали е изпълнена цялата поръчка. Ако електроагрегатът притежава скоба за превозване под двигателя, свалете я. Налейте масло (ако е необходимо) и гориво и свържете батерията (ако има такава). Не разменяйте никога местата на положителната и отрицателната клемма на акумулаторните батерии (ако има такива) когато свързвате последните: размяната на полюсите може да доведе до сериозни повреди на електрооборудването. Някои електроагрегати се нуждаят от известно време за разработка, свържете се с най-близкия наш представител за разяснения по въпроса.

4 Използване на електроагрегата

4.1 Избор на мястото за използване

	Електроагрегатите са предвидени за действие като стационарни устройства. Те не могат да бъдат инсталирани на превозно средство или друго подвижно съоръжение без да се извърши предварително проучване и да се вземат предвид различните специфични особености на експлоатацията на електроагрегата.
ВНИМАНИЕ	

1. Изберете чисто и проветриво място, защитено от атмосферни влияния.
2. Разположете електроагрегата на равна и хоризонтална повърхност, достатъчно здрава, за да не потъне устройството в нея (наклонът на електроагрегата в която и да е посока не трябва да надвишава 10°).
3. Източниците на захранване с масло и гориво не трябва да се разполагат близо до електроагрегата по време на действието му или докато той е все още горещ.

4.2 Контрол на общата изправност на електроагрегата (винтове, маркучи)

Преди всяко пускане в действие и след всяка употреба, оглеждайте елеия електроагрегат, за предотваряване на всякаква неизправност или повреда.

1. Проверявайте всички тръбопроводи и маркучи, за да се уверите, че са изправни и че няма течове.
Смяната на тръбопроводи и маркучи трябва да се извършва от специалист, относяйте се до най-близкия наш представител.
2. Затегнете всички разхлабили се винтове.
Затягането на болтовете на цилиндровата трябва да се извърши от специалист, относяйте се до най-близкия наш представител.

4.3 Проверка и възстановяване на равнището на маслото

	Преди да стартирате електроагрегата, проверявайте винаги равнището на маслото. Ако електроагрегатът е бил използван преди това, оставете до да изстива в продължение на поне 30 минути преди да проверите равнището на маслото.
ВНИМАНИЕ	Долейте препоръчано масло (<i>виж § Характеристики</i>) в помощта на фуния.

1. Свалете капачката за пълнене с масло с мерителна пръчка (A-2/B-2) като я отвиете и избършете мерителната пръчка.
2. Вкарайте капачката за пълнене с масло с мерителна пръчка в гърловината за пълнене (B - 3) без да я завивате, след това я извадете.
3. Проверете на око равнището и долейте масло ако е необходимо.
4. Завийте докрай капачката за пълнене с масло с мерителна пръчка в гърловината за пълнене.
5. Избършете излишното масло с чист парцал и проверете дали няма теч.

ИЛИ

1. Свалете капачката за пълнене с масло (B - 4); равнището на маслото трябва да достига до точката на препълване на гърловината за пълнене; ако е необходимо, долейте масло.
2. Завийте докрай капачката за пълнене с масло
3. Избършете излишното масло с чист парцал и проверете дали няма теч.

4.4 Проверка и възстановяване на равнището на горивото

	Използвайте само чисто, безоловно гориво. E15, E20 и E85 не са съвместими и не трябва да се използват. Много старо гориво, с изтекъл срок или замърсено, може да предизвика щети, които не се покриват от гаранцията.
ВНИМАНИЕ	Горивото трябва да отговаря на следните изисквания: <ul style="list-style-type: none"> - Да бъде чисто, ново, безоловно, - С октаново число 87 (R+M)/2 или по-високо, - По метода RON (Research Octane Number), най-ниското допустимо октаново число е 90, - Бензин, който съдържа до 10 % етилов алкохол и 90 % безоловен бензин е съвместимо, - Смесите от метил-третичен-бутил (MTBE) и безоловен бензин (с максимум 15 % MTBE по обем) са разрешени.

		ОПАСНОСТ ОТ ЕКСПЛОЗИЯ Спазвайте действащите местни разпоредби относно боравенето с петролни продукти. Зареждането с гориво трябва да се извършва при спрял двигател. Забранено е да се пуши, да се доближава пламък или да се предизвикват искри по време на пълнене на резервоара с гориво. След напълване, проверявайте винаги дали капачката на резервоара е добре завинтена. Почиствайте всички следи от гориво с помощта на чист парцал и изчаквайте парите да се разсеят преди да пуснете двигател в действие.
ОПАСНОСТ		

1. Развийте капачката на резервоара за гориво (A - 4).
2. Проверявайте визуално равнището на горивото.
3. Ако е необходимо, долейте чисто гориво, в което да няма вода:
Напълнете резервоара за гориво с помощта на фуния, като внимавате да не разлеее гориво.
Не препълвайте резервоара (горивото не трябва да достига до гърловината).
4. Завийте отново капачката на гърловината на резервоара за гориво.

4.5

4.6 Проверете добро ли е състоянието на въздушния филтър Quad clean

	Не използвайте никога бензин или разтворители с ниска пламна точка за почистване на елемента на въздушния филтър (съществува опасност от пожар или експлозия при пускане на електроагрегата в действие).
ВНИМАНИЕ	Работата на двигателя с покривка за студено време при нормални работни условия може да доведе до щети. Не използвайте състен въздух за почистване на хартиения елемент.

1. Свалете дъгите на капака (D - 1) на въздушния филтър Quad clean (A - 7), свалете скобите изпод основните опори. Свалете капака (D - 2)
2. Свалете предварителния филтър (D - 4) от хартиения елемент (D - 3).
3. Проверете на око състоянието на предварителния филтър и на хартиения елемент.
4. Почистете или сменете елементите ако е необходимо (виж § Почистване – Смяна на въздушния филтър).
5. Поставете хартиения филтър върху основата. Поставете предварителния филтър върху хартиения елемент
6. Поставете капака на въздушния филтър в положение за нормално действие (със слънцето навън) (D - 5) или за действие при студено време (със снежинките навън) (D - 6). Вкарайте скобите под основните опори. Вдигнете дъгите, за да закрепите капака.

4.7 Пускане в действие на електроагрегата

Спазвайте период от 60 секунди за изстиване между всеки два последователни опита за палене. Неспазването на тези указания може да доведе до повреда на двигателя на стартера.

	Преди всякаква употреба: - трябва да знаете как се спира спешно електроагрегатът, - трябва да сте усвоили отлично всички команди и маневри.
ВНИМАНИЕ	За спешно спиране на електроагрегата, поставете командата или ключа за пускане и спиране на "OFF" или "O".

1. Проверете дали електроагрегатът е правилно заземен (виж § Заземяване на електроагрегата).
2. Отворете крана за гориво на двигателя (A-6/C-1) на положение "I".
3. Поставете обръщателния лост на стартера (A - 8) на положение "I".
Забележка: Не използвайте стартера когато двигателят е горещ или когато температурата на атмосферния въздух е висока.
4. Поставете командата за пускане и спиране (A - 9) на "ON" или на "I".
5. Издърпайте еднократно ръчката на стартера-пренавивач (A - 10), бавно, докато усетите съпротивление, след това я пуснете да се върне назад полека.
6. След това, дърпайте бързо и силно ръчката на стартера пренавивач докато двигателят запали.
7. Поставете бавно ръчката на стартера на положение "O" и изчакайте температурата на двигателя да започне да се повишава, преди да започнете да използвате електроагрегата.

Ако двигателят не запали, повтаряйте операцията по запалването му, като отваряте постепенно стартера.

4.8 Използване на произвежданото електричество

Когато скоростта на електроагрегата се стабилизира (след около 3 минути):

1. Проверете дали прекъсвачите (A - 11) са в натиснато положение. Натиснете ги ако е необходимо.
2. Свържете апаратите, които трябва да се използват, към електрическите контакти (A - 12) на електроагрегата.

4.9 Спиране на електроагрегата

	Винаги се уверявайте, че вентилацията на електроагрегата е подходяща. Дори след спиране, двигателят продължава да излъчва топлина.
Ostrzeżenie	

1. Разкачете електрическите контакти (A - 12) и оставете двигателя да поработи на празен ход в течение на 1 или 2 минути.
2. Преместете командата за пускане и спиране (A - 9) на "OFF" или "O": електроагрегатът спира.
3. Затваряне клапан гориво (A-6/C-1).

5 Поддръжка на електроагрегата

Операциите по поддръжка са описани в таблицата за поддръжка. Честотата им е посочена ориентировъчно и важи за електроагрегати, които работят с гориво и масло, съответстващи на спецификациите, приведени в това ръководство. Скъсявайте интервалите за поддръжка, съобразявайки се с условията за експлоатация на електроагрегата и с потребностите (почиствайте по-често въздушния филтър ако електроагрегатът се използва, например, в прашни помещения).

5.1 Припомняне на ползата

От съображения за сигурност, поддръжката на електроагрегата трябва да се извършва редовно и съвместно от лица, които имат необходимия опит и притежават нужните инструменти. Гаранцията отпада при неспазване на предписанията за поддръжка. По всеки въпрос или за всяка особена операция се обръщайте към най-близкия наш представител, той ще ви даде нужния съвет и ще ви помогне.

5.2 Таблица на сроковете за поддръжка

Елемент	Операции, които трябва да се извършат при изтичане на първия срок	Всяка година	След петте първи часа	На всеки 50 часа	На всеки 100 часа	На всеки 200 часа	На всеки 300 часа	На всеки 500 часа
Масло в двигателя	Изпразване	•	•		•			
Филтър-цедка	Почистване	•		•				
Предварителен филтър Quad Clean	Поддръжка - Смяна	•		•				
Цедка за гориво	Почистване	•			•			
Искрогасител	Проверка - Почистване				•			
Електроагрегат	Почистване	•			•			
Въздушен филтър	Смяна					•		
Маслени филтри (резервоар и тръбопроводи)	Проверка. Почистете или сменете, ако е необходимо						•	
Свещ	Смяна	•						•
Клапани*	Проверка – Регулировка*						•	

* Операции, които трябва да се извършат от наш представител.

5.3 Извършване на операциите по поддръжка

	<p>Преди да извършите всякаква операция по поддръжка:</p> <ul style="list-style-type: none"> - спрете електроагрегата, - разкачете капачката (капачките) на запалителната свещ (свещи) и разкачете акумулаторната батерия за палене на двигателя (ако има такава).
ВНИМАНИЕ	

Използвайте единствено оригинални запасни части или части, равностойни с тях: съществува опасност от повреда на електроагрегата.

5.3.1 Сменете маслото в двигателя

За да осигурите бързо и пълно изтичане на маслото, необходимо е да извършите смяна на маслото при топъл двигател (включете електроагрегата и го оставете да поработи няколко минути, ако е необходимо).

Спазвайте правилата за опазване на околната среда (cf. § Правила за опазване на околната среда) и прибирайте отработилото масло в подходящ съд.

1. При още топъл двигател, поставете подходящ съд под винта за изпразване на маслото (A-3/B-1), след което свалете капачката за пълнене с масло с мерителна пръчка (A-2/B-2) и винта за изпразване на маслото.
2. След пълното изпразване, завийте отново винта на изпразване. Затегнете го с момент на затягане 17,6 N.m (13 ft. Lb.).
3. Налейте подходящо масло (виж § Характеристики), след това проверете равнището (виж § Проверка на равнището на маслото).
4. Върнете на място и затегнете капачката за пълнене с масло с мерителна пръчка.
5. Отстранете всякаква следа от масло с чист парцал и проверете дали няма течове на масло след напълването.

5.3.2 Почистване на филтъра-цедка

		Не пушете, не доближавайте пламък и не произвеждайте искри. Проверете дали няма течове, изтрийте всякакви следи от гориво и се уверете, че парите са се разсеяли преди да стартирате електроагрегата.
Опасност		

1. Развийте капачката на резервоара за гориво (A - 4).
2. Извадете филтъра сито (A - 5), разположен във вътрешността на резервоара.
3. С пистолет за сух състен въздух с ниско налягане продухайте филтъра сито отвън навътре.
4. Почистете филтъра сито с разтворител и го изсушете. Сменете го ако е повреден.
5. Върнете на място филтъра сито и завийте внимателно капачката на резервоара за гориво.

5.3.3 Почистване на чашката за утайки

		Не пушете, не доближавайте пламък и не произвеждайте искри. Проверете дали няма течове, изтрийте всякакви следи от гориво и се уверете, че парите са се разсеяли преди да стартирате електроагрегата.
Опасност		

1. Затворете крана за гориво на двигателя A-6/C-1).
2. Развийте закрепващите винтове на капака (C - 2) и гайките за закрепване на капака (C - 3).
3. Свалете капака (C - 4).
4. Развийте чашката за утайки (C - 7).
5. Почистете чашката за утайки с разтворител, който е негорим или притежава висока пламна температура. Изсушете я напълно.
6. Проверете състоянието на капака на чашката за утайки (C - 5) и на гарнитурата (C - 6). Сменете ги ако са повредени.
7. Завийте обратно чашката за утайки.
8. Завъртете крана за гориво на двигателя надясно.
9. Изтрийте всяка следа от гориво с чист парцал и проверете дали няма течове.

5.3.4 Почистете-сменете въздушния филтър Quad clean

	Не използвайте никога бензин или разтворител с ниска пламна точка за почистване на елемента на въздушния филтър (има опасност от пожар или експлозия при пускане в действие на електроагрегата). Работата на двигателя с покривка за студено време при нормални работни условия може да доведе до щети. Не използвайте сгъстен въздух за почистване на хартиения елемент.
ВНИМАНИЕ	

1. Свалете дъгите на капака (D - 1) на въздушния филтър Quad clean (A - 7), свалете скобите изпод основните опори. Свалете капака (D - 2)

Предварителен филтър (D - 4) :

2. Свалете предварителния филтър от хартиения елемент (D - 3).
3. Свалете или измийте предварителния филтър с топла вода с почистващ препарат. Изплакнете го и го оставете да изсъхне.
4. Смажете леко предварителния филтър с прясно масло за двигателя. Избършете излишното масло.
5. Върнете на място предварителния филтър върху хартиения елемент.

Хартиен елемент :

6. Отделете предварителния филтър от хартиения елемент. Избършете поддръжка на предварителния филтър и сменете хартиения филтър.
7. Поставете нов хартиен елемент върху основата. Поставете предварителния филтър върху хартиения елемент.
8. Поставете капака на въздушния филтър в положение за нормално действие (със слънцето навън) (D - 5) или за действие при студено време (със снежинките навън) (D - 6). Вкарайте скобите под основните опори. Вдигнете дъгите, за да закрепите капака.

5.3.5 Смяна на свещта

1. Почистете гнездото на запалителната свещ.
2. Свалете капачката за запалителната свещ (F - 1), след това свалете запалителната свещ (F - 2) с помощта на ключ за свещ.
3. С помощта на калибър за измерване на дебелина, настройте разстоянието "X" между електродите на 0.76 mm (0.03 in).
4. Върнете запалителната свещ на място и я завинтете на ръка, за да не повредите винтовия нарез.
5. С ключ за свещи, затегнете запалителната свещ с момент на затягане 27 N.m (20 ft. Lb.).

5.3.6 Почистете искрогасителя

1. Развийте винта за закрепване на искрогасителя (E - 1).
2. Свалете искрогасителя (E - 2).
3. С помощта на телена четка отстранете нагара от екрана на искрогасителя.
Забележка: Искрогасителят не трябва да бъде нито пробит, нито спукан. При необходимост, той трябва да се смени.
4. Върнете на място искрогасителя върху защитното приспособление на ауспуха (E - 3) и завийте винта за затягане на искрогасителя.

5.3.7 Почистване на електроагрегата

Електроагрегатът трябва да се почиства редовно отвътре и отвън.

- При електроагрегатите, експлоатирани навън: почиствайте по-често електроагрегата, ако той е инсталиран в зона, обрасла с дървета, в която атмосферата предразполага към корозия или ако той се замърсява с прах или органични материали (гниещи листа, мъхове, изпражнения и т.н.).
- При електроагрегатите, инсталирани в помещение: проверявайте редовно чистотата и изправното състояние на инсталацията.

	Не почиствайте никога електроагрегата с апарат, работещ под високо налягане. Мажете с препарат против ръжда наранените части, всяка дълбока драскотина трябва да се поправя (отнесете се до най-близкия ни представител).
ВНИМАНИЕ	

1. С гъба, напоена с вода и неагресивен препарат за почистване (например, автомобилен шампоан), измивайте електроагрегата.*
2. С гъба, напоена с чиста вода, отстранявайте следите от почистващия препарат.
3. Ако е необходимо с четка или сух парцал избърсвайте входните отвори на двигателя и алтернатора.
4. Следете за доброто общо състояние на електроагрегата (липса на течове, добре затегнати крепежни елементи, връзки и маркучи и т.н.).
5. Сменяйте повредените части ако е необходимо (използвайте само оригинални части и при нужда се свързвайте с наш представител).

* По отношение на металните части (шаси, ленти и т.н.), използването на почистваща паста, последвано от изтриване с мек и попиващ парцал е също възможно. Упоритите петна или замърсявания трябва да се отстраняват с подходящ разтворител (white spirit или подобен на него) и да се избърсват с мек и попиващ парцал.

6 Превоз и складиране на електроагрегата

6.1 Условия за превоз и товарене

Преди превоз на електроагрегата, проверете доброто притягане на крепежните елементи, затворете крана за гориво (ако има такъв) и разкачете пусковата батерия (ако има такава). Електроагрегатът трябва да се превозва с нормалното си положение, никога не трябва да се поставя полегнал настрани. Товаренето на електроагрегата трябва да се извършва без резки движения и тласъци; предварително трябва да е било избрано мястото за складирането му или за неговата експлоатация.

6.2 Условия за складиране

Тази процедура за складиране и зазимяване трябва да се спазва ако електроагрегатът не се ползва в течение на период, надвишаващ 2 месеца. Електроагрегатът трябва да се складира с нормалното си положение, никога не трябва да се поставя полегнал настрани.

1. Добавете предпазващ препарат в резервоара за гориво.
2. Включете двигателя за около 2 до 3 минути, за да смесите горивото и предпазващия препарат в цялата горивна система (неизправностите, свързани с необработване на горивото, не могат да бъдат гарантирано избегнати).
3. При топъл двигател, сменете маслото .
4. Свалете запалителната свещ (свещи) (F - 2) и налейте около 3 сантиметра (1 унция) свежо моторно масло в цилиндрите.
5. Сменете свещта (или свещите) и завъртете двигателя на ръка, за да разпределите маслото.
6. Разкачете батерията.
7. Почистване на електроагрегата
8. Покрийте го със защитен калъф, за да го предпазите от прах и го складирайте на чисто и сухо място.

7 Отстраняване на дребни неизправности

Електроагрегатът...

Проверете дали:

Решение:

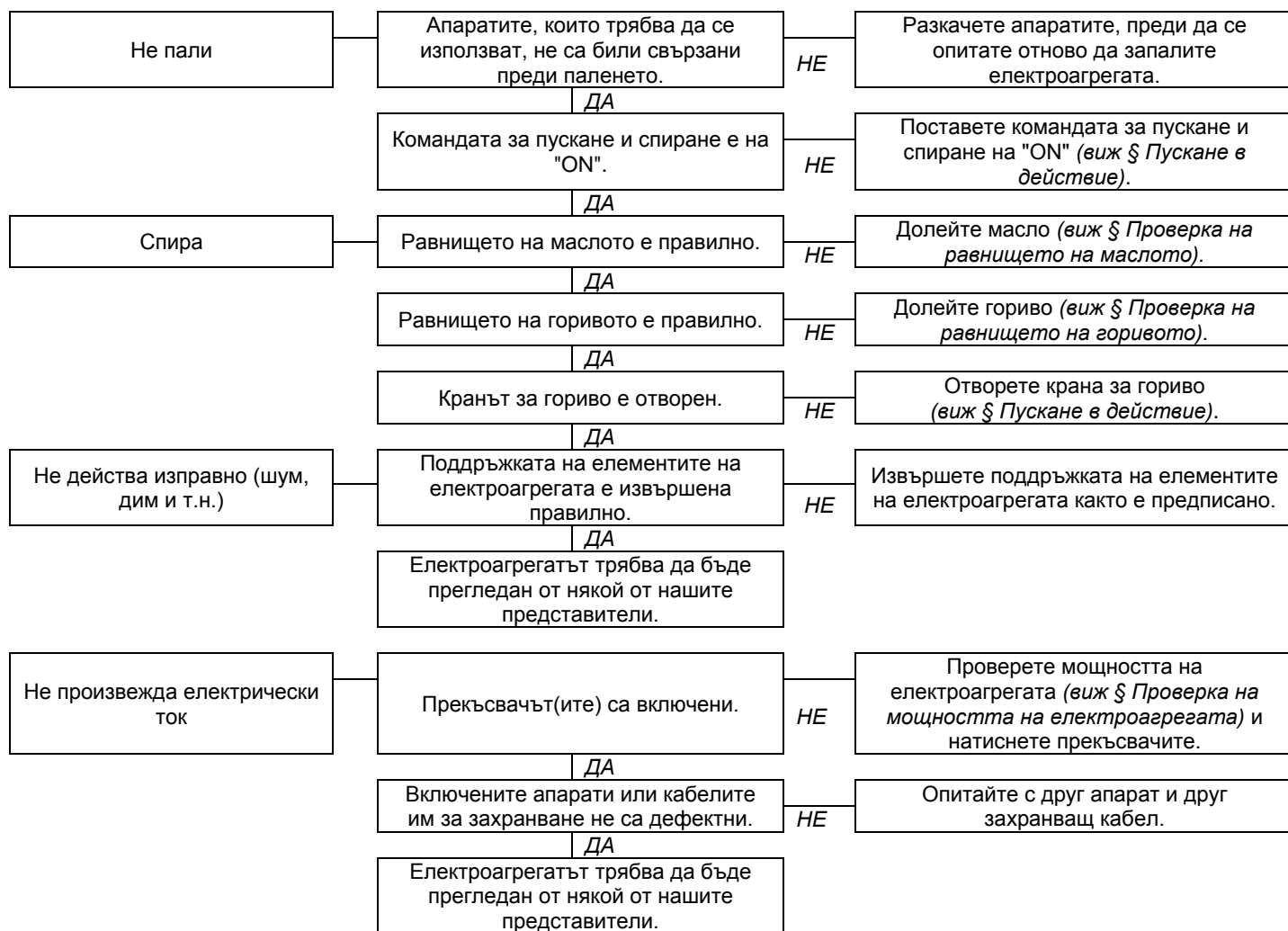



8 Технически спецификации

8.1 Условия за използване

Упоменатите характеристики на електроагрегатите са получени при следните референтни условия, в съответствие с ISO 8528-1(2005):

- ✓ Общо барометрично налягане: 100 kPa - Околна температура на въздуха: 25°C (298 K) - Относителна влажност: 30 %.

Характеристиките на електроагрегатите намаляват с около 4 % при всяко повишаване на температурата с 10°C и/или с около 1 % при всяко повишаване на надморската височина със 100 m. Електроагрегатите могат да работят само като стационарни устройства.

8.2 Мощност на електроагрегата (претоварване)

Преди да свържете и пуснете в действие електроагрегата, изчислете електрическата мощност, необходима за използваните апарати (във ватове)*. Общата мощност (в амperi и/или ватове) на използваните апарати, работещи едновременно, не трябва да превишава номиналната мощност на електроагрегата при непрекъснато действие.

*Тази електрическа мощност фигурира обикновено в техническите характеристики или на плочката с технически данни на производителя на апарата. Някои апарати изискват по-голяма мощност при стартиране. Тази минимална мощност не трябва да надвишава максималната мощност на електроагрегата.

8.3 Характеристики

Модел на оборудването	PERFORM 7500 T
Мощност: максимална/номинална	6 500 W / 5 200 W
Равнище на акустическото налягане на 1 метър (LpA) и несигурност на измерването	83 db(A) / 0.41 db(A)
Тип на двигателя	KOHLER CH440
Препоръчано гориво и обем на резервоара за гориво	Безоловен бензин / 7.3 L
Препоръчано масло и обем на масления картер	SAE 10W30 / 1.1 L
Безопасност на маслото*	o
постоянен ток	X
Променлив ток	400V - 7.5A
Прекъсвач**	o
Тип на контактите	1 x 2P+T 230V 10/16A - 1 x 3P+T+N 400V 16A
Тип на запалителната свещ	CHAMPION : RC12YC
Размери дължина x ширина x височина	81 x 55.5 x 59 cm
Тегло (без гориво)	93.5 kg

o : стандартно оборудване X: невъзможно

*Безопасност на маслото: В случай че липсва масло в картера на двигателя или в случай на слабо налягане на маслото, устройството за безопасност на маслото спира автоматично двигателя, за да предотврати всякаква повреда. В такъв случай, проверете равнището на маслото в двигателя и долейте масло ако е необходимо, преди да потърсите друга причина за спирането му.

**Прекъсвач: Електрическата верига на електроагрегата е защитена посредством един или няколко магнитотермични, диференциални или термични прекъсвача. . В случай на евентуално претоварване и/или късо съединение, подаването на електроенергия може да бъде прекъснато.

При необходимост, заменяйте прекъсвачите на електроагрегата с прекъсвачи, притежаващи същите номинални стойности и същите характеристики.

8.4 Декларация за съвместимост ЕО

Наименование и адрес на производителя:

SDMO Industries - 12 bis rue de la Villeneuve - CS 92848 - 29228 BREST Cedex 2 – Франция.

Име и адрес на лицето, упълномощено да състави и пази техническата документация

L. Courtès - SDMO Industries - 12 bis rue de la Villeneuve - CS 92848 - 29228 BREST Cedex 2 – Франция.

Описание на оборудването:	Марка:	Тип:	Сериен номер:
Електроагрегат	SDMO	PERFORM 7500 T	01-2015-00000000-000 > 52-2020-99999999-999

Л. Куртес, упълномощен представител на производителя, заявява, че оборудването е съвместимо със следните европейски директиви: 2006/42/CE Директива машини; 2006/95/CE Директива ниско напрежение; 2004/108/CE Директива електромагнитна съвместимост; 2000/14/CE Директива относно звуковите емисии в околната среда на устройствата, предназначени да се използват на открито.

Относно директива 2000/14/CE:				
Орган, на който е оповестено:	Процедура по признаване на съвместимостта:	Равнище на измерената акустическа мощност:	Равнище на гарантираната акустическа мощност (LwA):	Номинална мощност:
CETIM - BP 67- F60304 - SENLIS	Приложение VI.	96.89 dB(A)	97 dB(A)	5 200 W

Брест, 01/02/2015г.

Л. Куртес, Заместник директор по изследвания и проекти.

9 Клаузи, касаещи гаранцията

Вашият електроагрегат е защитен от търговска гаранция, която ви се дава от *SDMO Industries* в съответствие със следните разпоредби.

Продължителността на гаранцията за вашия електроагрегат е три (3) години или две хиляди (2000) часа работа, считано от датата на покупката, което от двете се случи по-рано. Ако електроагрегатът не разполага с брояч на отработените часове, броят часове, които следва да се вземе предвид, е осем (8) часа на ден. Гаранцията трябва да се приложи от дистрибутора, от когото сте закупили вашия електроагрегат. В случай на проблем с електроагрегата, *SDMO Industries* ви приканва да се свържете, позовавайки се на фактурата от покупката, с дистрибутора или евентуално, със Службата за следпродажбена поддръжка на *SDMO Industries*, на следния номер: 0 825 801 100 (номер индиго, 0.15€ с ДДС/за минута). Служба Клиенти на *SDMO Industries* е на ваше разположение, за да отговори на вашите въпроси относно прилагането на гаранцията; координатите ѝ са следните: SDMO INDUSTRIES -12, Bis rue de la Villeneuve - CS 92848 - 29228 Brest Cedex 2 – Тел.: +33298414141 – Факс: +33298416307 -www.sdmo.com.

1. НАЧИНИ И УСЛОВИЯ ЗА ПРИЛАГАНЕ НА ГАРАНЦИЯТА

Гаранцията влиза в сила на датата, на която електроагрегатът бъде закупен от първия му потребител. Тази гаранция върви с електроагрегата, когато първият му потребител го преотстъпи безплатно или срещу заплащане и важи за остатъка от срока на първоначалната гаранция, която не може да бъде удължавана.

Гаранцията се прилага само при представяне на четлива фактура за покупката, в която са упоменати датата на покупката, типът на електроагрегата, серийния номер, имената и адреса на дистрибутора и която носи търговския печат на дистрибутора. *SDMO Industries* си запазва правото да откаже да приложи гаранцията в случай, че никакъв документ не удостоверява мястото и датата на покупката на електроагрегата. Тази гаранция дава право за ремонт или за замяна на електроагрегата или на негови съставни части, които са били признати за дефектни от *SDMO Industries* след експертиза в неговите цехове, при което *SDMO Industries* си запазва правото да промени възлите на електроагрегата, за да отговори на задълженията си. Електроагрегатът или възлите, което са били заменени в рамките на гаранцията, стават собственост на *SDMO Industries*.

2. ОГРАНИЧЕНИЕ НА ГАРАНЦИЯТА

Гаранцията се прилага спрямо електроагрегати, които са инсталирани, използвани и поддържани в съответствие с документацията, предоставена от *SDMO Industries* и в случай на неизправно действие на електроагрегата, произтичащо от дефект при проектирането, при производството или от употребените материали. *SDMO Industries* не гарантира запазване на характеристиките на електроагрегата, нито на действието му или надеждността му, ако той се използва за специални цели. *SDMO Industries* не ще може в никой случай да се държи отговорен за нематериалните щети, породени или не от материални щети като, без списъкът им да е изчерпателен: загуби от експлоатацията, някакви разходи, дължащи се на невъзможност да се използва електроагрегата и други. Гаранцията се ограничава до цената на поправката или на замяната на електроагрегата или на негови възли, при което се изключват консумативите. Така, гаранцията покрива цената на труда и на употребените части, без разходите за командировка. Разходите по превоза на електроагрегата или някой от неговите възли до сервиз на SDMO INDUSTRIES или до такъв на някой от неговите сертифицирани представители са за сметка на клиента; разходите по превоза "на връщане" са за сметка на *SDMO Industries*. Ако обаче гаранцията не се приложи, разходите по превоза са изцяло за сметка на клиента.

3. ИЗКЛЮЧВАНЕ ОТ ГАРАНЦИЯТА

Гаранцията се изключва в следните случаи: щети, причинени при превоза на електроагрегата; неправилна инсталация или инсталация, която не съответства на предписанията на *SDMO Industries* и/или на техническите норми и нормите за безопасност; използване на продукти, компоненти, запасни части, горива или смазочни материали, не съответстващи на предписанията; неправилна или ненормална експлоатация на електроагрегата; промяна или преобразования на електроагрегата или на някой негов възел, неразрешени от *SDMO Industries*; нормално износване на електроагрегата или на някой от неговите компоненти; повреда в резултат от небрежност, на липса на надзор, на поддръжка или почистване на електроагрегата; форсмажорно обстоятелство, случайни или външни въздействия (природно бедствие, пожар, удар, наводнение, гръм и т.н.); използване на електроагрегата с недостатъчно натоварване; лоши условия на съхранение на електроагрегата. Следните компоненти също са изключени от гаранцията: частите на ауспуха, веригите и системите за захранване с гориво, разположени преди филтрите за гориво/ карбураторът/ инжекторът, автоматичният регулатор на напрежението, системите за палене (батерии, стартери, устройства за палене), капаците, филтрите, маркучите с цеви, уплътняващите гарнитури, ремъците, релетата, предпазителите, прекъсвачите, лампите, диодите, превключвателите, сондите (за равнище, за налягане, за температура и т.н.), индикаторите за измерване, както и всички консумативи и части, подложени на износване.