

KOHLER® Command PRO

CH260, CH270, CH395, CH440

Руководство пользователя

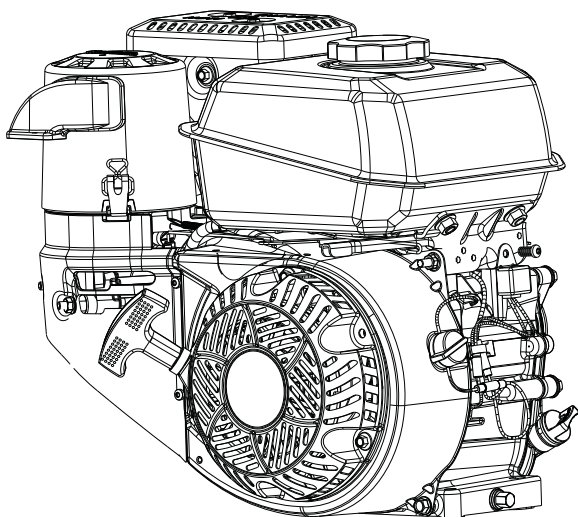

ВАЖНО: Тщательно изучите все меры предосторожности и инструкции до начала работы с оборудованием. Обратитесь к руководству по эксплуатации оборудования, для которого данный двигатель является приводом.

Перед выполнением сервисных работ и работ по техническому обслуживанию убедитесь, что двигатель остановлен.

Условия гарантии указаны в гарантийном формуляре и на сайте KohlerEngines.com. Внимательно изучите гарантийные условия, так как они предусматривают Ваши определенные права и обязанности.

При заказе запчастей или получении гарантийного обслуживания запишите для справки информацию о двигателе.

Модель двигателя _____
Технические характеристики _____
Серийный номер _____
Дата приобретения _____

Техника безопасности

⚠ ПРЕДУПРЕЖДЕНИЕ: Опасность, которая может привести к летальному исходу, серьезной травме или значительному повреждению собственности.

⚠ ОСТОРОЖНО: Опасность, которая может привести небольшой травме или повреждению собственности.

ПРИМЕЧАНИЕ. используется для сообщения о важной информации, касающейся установки, эксплуатации или обслуживания.

	<p>⚠ ПРЕДУПРЕЖДЕНИЕ</p> <p>Легковоспламеняющееся топливо может стать причиной пожара и сильных ожогов.</p>
	<p>Не заливайте топливо в бак, если двигатель горячий или работает.</p>

Бензин чрезвычайно огнеопасен и его пары при воспламенении могут вызвать взрыв. Храните бензин только в предназначенных для этого емкостях в нежилых помещениях с хорошей вентиляцией, вдали от источников искр или открытого огня. При контакте пролитого топлива с горячими элементами или искрами зажигания может произойти возгорание. Никогда не используйте бензин в качестве чистящего средства.

	<p>⚠ ПРЕДУПРЕЖДЕНИЕ</p> <p>Монооксид углерода может вызвать тошноту, потерю сознания или привести к смерти.</p>
	<p>Избегайте вдыхания отработанных газов.</p>

В выхлопных газах двигателя содержится ядовитый монооксид углерода. Монооксид углерода является бесцветным газом без запаха и в случае вдыхания может вызвать смерть.

	<p>⚠ ПРЕДУПРЕЖДЕНИЕ</p> <p>Случайный запуск может привести к серьезным травмам или смерти.</p>
	<p>Перед проведением работ по обслуживанию отсоедините и заземлите провод свечи(-ей) зажигания.</p>

Перед началом работы с двигателем или оборудованием сначала заблокируйте двигатель следующим образом: 1) Отсоедините провод(а) свечи(ей) зажигания. 2) Отсоедините минусовой (-) провод от аккумуляторной батареи.

	<p>⚠ ПРЕДУПРЕЖДЕНИЕ</p> <p>Горячие детали могут стать причиной сильных ожогов.</p>
	<p>Не прикасайтесь к двигателю во время работы или непосредственно после остановки.</p>

Не разрешается эксплуатировать двигатель со снятыми теплозащитными экранами и защитными приспособлениями.

	<p>⚠ ОСТОРОЖНО</p> <p>Электрический ток может нанести серьезную травму.</p>
	<p>Не прикасайтесь к проводке во время работы двигателя.</p>

	<p>⚠ ПРЕДУПРЕЖДЕНИЕ</p> <p>Вращающиеся детали могут причинить серьезную травму.</p>
	<p>Соблюдайте дистанцию во время работы двигателя.</p>

Держите руки, ноги, волосы и одежду вдали от вращающихся деталей, так как в противном случае вы можете получить травму. Не разрешается эксплуатировать двигатель со снятыми крышками, кожурами и защитными приспособлениями.







Предупреждение согласно закону №65 штата Калифорния

Выхлопные газы двигателя содержат химические вещества, которые, согласно постановлению штата Калифорния, могут вызвать рак, заболевания дыхательной системы или нарушения репродуктивной функции.

Предупреждение согласно закону №65 штата Калифорния

Изделие содержит химические вещества, которые, согласно постановлению штата Калифорния, могут вызвать рак, заболевания дыхательной системы или нарушения репродуктивной функции.

Символы

					
Топливо	Выкл.	Вкл.	Регуляция воздушной заслонки	Ускоренный режим	Медленный режим

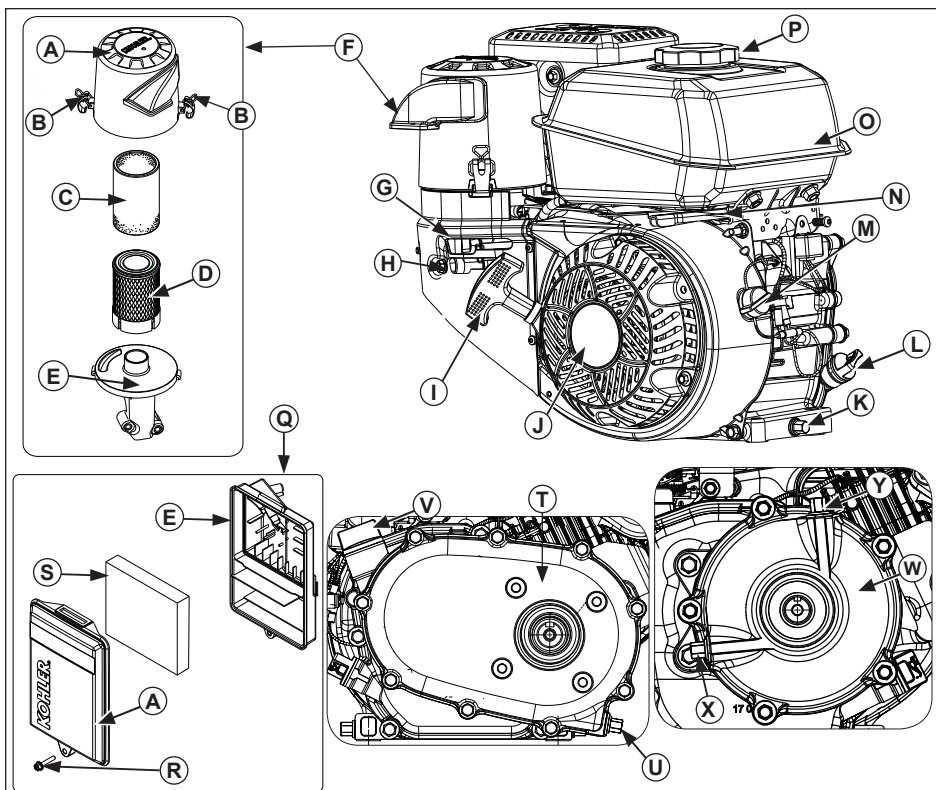

A	Кожух воздушного фильтра	B	Петля	C	Фильтр предварительной очистки	D	Бумажный элемент
E	Основание воздушного фильтра	F	Воздушный фильтр Quad-Clean™	G	Рычаг воздушной заслонки	H	Отсечной клапан подачи топлива
I	Ручка стартера	J	Выдвижной стартер	K	Маслосливная пробка	L	Заглушка маслозаливной горловины / стержневой указатель уровня
M	Переключатель вкл./выкл. (при наличии)	N	Рычаг дроссельной заслонки	O	Топливный бак	P	Крышка топливного бака
Q	Низкопрофильный воздушный фильтр	R	Винт	S	Поролонный элемент	T	2:1 с муфтовым редуктором (CH270, CH395, CH440)
U	Спускная пробка	V	Указатель уровня масла коробки передач	W	Редуктор 6:1 (CH270)	X	Пробка-индикатор уровня масла/ Спускная пробка
Y	Крышка маслозаливной горловины						

Процедура проверки двигателя перед запуском

1. Проверьте уровень масла. Добавьте, если уровень ниже требуемого. Не допускайте перелива топлива.
2. Проверьте уровень топлива. Добавьте, если уровень ниже требуемого. Проверьте компоненты топливной системы и трубопроводы на наличие утечек.
3. Проверьте и выполните очистку зон охлаждения, зон впуска воздуха и наружных поверхностей двигателя (особенно после хранения).
4. Убедитесь в том, что все детали воздушного фильтра и все кожухи, крышки оборудования, защитные приспособления находятся на месте и надежно закреплены.
5. Проверьте искрогаситель (если установлен).

Запуск

	<p>⚠ ПРЕДУПРЕЖДЕНИЕ</p> <p>Монооксид углерода может вызвать тошноту, потерю сознания или привести к смерти.</p> <p>Избегайте вдыхания отработанных газов.</p>
<p>В выхлопных газах двигателя содержится ядовитый монооксид углерода. Монооксид углерода является бесцветным газом без запаха и в случае вдыхания может вызвать смерть.</p>	

	<p>⚠ ПРЕДУПРЕЖДЕНИЕ</p> <p>Вращающиеся детали могут причинить серьезную травму.</p> <p>Соблюдайте дистанцию во время работы двигателя.</p>
<p>Держите руки, ноги, волосы и одежду вдали от вращающихся деталей, так как в противном случае вы можете получить травму. Не разрешается эксплуатировать двигатель со снятыми крышками, кожухами и защитными приспособлениями.</p>	

ПРИМЕЧАНИЕ. Положение воздушной заслонки при запуске может изменяться в зависимости от температуры и других факторов. Когда двигатель запущен и прогрет, поверните механизм управления заслонкой в положение OFF (открыто).

ПРИМЕЧАНИЕ. Чтобы проверить состояние шнура стартера периодически полностью разматывайте его. При наличии потертостей немедленно замените его, позвонив авторизованному дилеру Kohler.

ПРИМЕЧАНИЕ. Не допускайте постоянного вращения двигателя стартером в течение более 10 секунд. Между попытками запуска должно пройти 60 секунд для обеспечения охлаждения. В случае несоблюдения данных рекомендаций возможен перегрев и выход из строя электродвигателя стартера.

ПРИМЕЧАНИЕ. Если коленвал двигателя раскручивается до скорости отключения стартера, но не продолжает работать самостоятельно (ложный пуск), то перед повторным запуском необходимо дождаться полной остановки двигателя. Если включить стартер в процессе вращения маховика, то шестерня стартера может соудариться с зубчатым венцом маховика, в результате чего стартер может выйти из строя.

RU

1. Переключите отсечной топливный клапан в положение ON «открыто» (при его наличии).
2. Установите переключатель вкл./выкл. двигателя в положение ON «открыто» (при его наличии).
3. Запустите двигатель следующим образом:

Непрогретый двигатель: Установите механизм управления дроссельной заслонкой в среднее положение между SLOW (медленный режим) и FAST (ускоренный режим). Установите рычаг управления воздушной заслонкой в положение ON (открыто).

Прогретый двигатель: Установите механизм управления дроссельной заслонкой в среднее положение между SLOW (медленный режим) и FAST (ускоренный режим). Переведите рычаг управления воздушной заслонкой в положение off (закрыто). Для прогретого двигателя, как правило, не требуется открывание воздушной заслонки.

4. Медленно потяните за рукоятку стартера и, как только почувствуете сжатие, прекратите перемещение рукоятки! Верните пусковую рукоятку в исходное положение; чтобы избежать повышенного износа шнура стартера о направляющий канал, всегда тяните рукоятку прямо с усилием.

Электрический стартер: Включите стартер с помощью переключателя. Сразу после запуска двигателя отпустите кнопку. Если стартер не может повернуть коленчатый вал двигателя, то его следует выключить немедленно. Не предпринимайте дальнейших попыток запустить двигатель до тех пор, пока неисправность не будет устранена. Не пытайтесь запустить двигатель от другой аккумуляторной батареи. Для анализа неисправности обратитесь к авторизованному дилеру компании Kohler.

5. После запуска и прогрева двигателя плавно переместите рычаг управления воздушной заслонкой в положение OFF. Возможна эксплуатация двигателя/оборудования во время прогрева, но необходимо оставить воздушную заслонку частично прикрытой до полного прогрева двигателя.

Советы по запуску двигателя в холодную погоду

1. Используйте соответствующее масло для ожидаемой температуры.
2. Отключите все возможные внешние нагрузки.
3. Используйте свежее зимнее топливо. Зимний бензин обладает более высокой летучестью для улучшения запуска двигателя.

Остановка

1. По мере возможности уменьшите нагрузку на двигатель, отключив все инструменты, подключенные к валу отбора мощности.
2. Переведите рычаг управления дроссельной заслонкой (при его наличии) в положение медленного режима или холостых оборотов; остановите двигатель.
3. Закройте отсечной топливный кран (при его наличии).

Угол наклона при работе

Обратитесь к руководству по эксплуатации оборудования, для которого данный двигатель является приводом. Не используйте двигатель с превышением максимального рабочего угла; см. таблицу с характеристиками. Возможно повреждение двигателя из-за недостаточной смазки.

Число оборотов двигателя

ПРИМЕЧАНИЕ. Не изменяйте настройки регулятора для повышения максимальной скорости вращения двигателя. Превышение скорости работы представляет опасность и приведет к аннулированию гарантии.

Эксплуатация на больших высотах над уровнем моря

Данный двигатель может потребовать комплект карбюратора для работы на больших высотах для обеспечения надлежащей работы, если высота над уровнем моря превышает 4000 футов (1219 метров). Для получения комплекта карбюратора для работы на больших высотах или поиска авторизованного дилера компании Kohler посетите веб-сайт KohlerEngines.com или позвоните по номеру 1-800-544-2444 (для США и Канады).

В оригинальной конфигурации данный двигатель должен работать на высоте менее 4000 футов (1219 метров), при установленном комплекте карбюратора для работы на больших высотах и эксплуатации двигателя на высоте менее 4000 футов (1219 метров) может возникнуть неисправность.



Замерзание карбюратора

ПРИМЕЧАНИЕ. Работа двигателя с кожухом для эксплуатации при холодной погоде в нормальных условиях может привести к его повреждению.

Замерзание карбюратора может произойти в условиях низких температур при высокой влажности. Признаками замерзания карбюратора является неровная работа двигателя на холостом ходу либо на низкой скорости, а также черный или белый дым из карбюратора.

Чтобы снизить вероятность замерзания карбюратора, крышку воздушного фильтра можно повернуть, чтобы забирать теплый воздух со стороны глушителя. Для работы в холодное время года установите кожух воздушного фильтра снежным ярлыком наружу.

Для нормальных условий установите кожух воздушного фильтра солнечным ярлыком наружу.

	 ПРЕДУПРЕЖДЕНИЕ	<p>Перед началом работы на двигателе или с оборудованием сначала заблокируйте двигатель следующим образом: 1) Отсоедините провод(а) свечи(ей) зажигания. 2) Отсоедините минусовой (-) провод от аккумуляторной батареи.</p>
	<p>Случайный запуск может привести к серьезным травмам или смерти.</p> <p>Перед проведением работ по обслуживанию отсоедините и заземлите провод свечи(-ей) зажигания.</p>	

Обычное обслуживание, замена или ремонт устройств и систем снижения токсичности отработанных газов может быть выполнено в любой ремонтной мастерской или индивидуально, однако гарантийный ремонт должен производиться авторизованным дилером компании Kohler, список которых можно найти, посетив веб-сайт KohlerEngines.com или позвонив по телефону 1-800-544-2444 (для США и Канады).

График технического обслуживания

По прошествии первых 5 часов

- Замените масло.

Каждые 50 часов

- Замена масла в системе 2:1 с муфтовым редуктором (CH270, CH395, CH440).

Каждый год или каждые 50 часов

- Выполните обслуживание/замену фильтра предварительной очистки Quad-Clean™.

Каждый год или каждые 100 часов¹

- Очистите низкопрофильный фильтрующий элемент воздушного фильтра.
- Замените масло.
- Очистите зоны охлаждения.

Каждые 200 часов

- Замените фильтрующий элемент воздушного фильтра Quad-Clean™.

Каждые 300 часов

- Замените низкопрофильный фильтрующий элемент воздушного фильтра.
- Проверьте топливные фильтры (фильтр на выходе из бака и проходной фильтр бензопровода), очистите их или замените, если это необходимо (при наличии).
- Замена масла в редукторе 6:1 (CH270).

Каждые 300 часов²

- Проверьте и отрегулируйте зазоры клапанов при холодном двигателе.

Каждый год или каждые 500 часов¹

- Замените свечу зажигания, отрегулируйте ее зазор.

¹ Выполняйте данные работы по обслуживанию чаще в очень пыльных или грязных условиях работы.

² Поручите данные работы авторизованному дилеру компании Kohler.

RU

Рекомендация по маслам

Для достижения наилучшей производительности мы рекомендуем использовать масла Kohler. Можно использовать прочие высококачественные масла с моющими присадками (включая синтетические) API (Американский нефтяной институт) категории обслуживания SJ или выше. Выберите вязкость масла с учетом температуры воздуха во работы в соответствии со следующей таблицей.

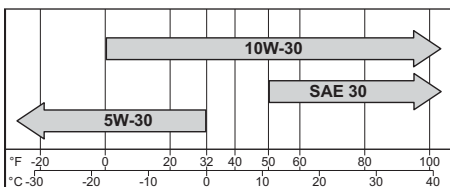

Проверка уровня масла

ПРИМЕЧАНИЕ. Чтобы предотвратить интенсивный износ или повреждение двигателя, никогда не запускайте двигатель, если уровень масла находится ниже или выше пределов рабочего диапазона на стержневом указателе уровня масла.

Убедитесь, что двигатель остыл. Очистите от мусора области вокруг заливной горловины/ стержневого указателя уровня масла.

1. Выньте стержневой указатель уровня масла, удалите масло.
2. Повторно вставьте стержневой указатель уровня масла в трубку до заливной горловины; поверните против часовой стрелки до тех пор, пока крышка не переместится в наиболее низкое положение хода резьбы; не закручивайте крышку в трубку.
 - a. Выньте стержневой указатель уровня; проверьте уровень масла. Уровень должен располагаться в области верхнего индикатора стержневого указателя уровня.
или
 - b. Выньте заглушку маслозаливной горловины. Уровень должен располагаться в области точки переполнения заливной горловины.
3. Если уровень слишком мал, долейте масло до уровня переполнения заливной горловины.
4. Установите стержневой указатель уровня масла или пробку заливной горловины и надежно затяните ее.

Замена масла

Меняйте масло на теплом двигателе.

1. Очистите область вокруг маслозаливной горловины/стержневого указателя уровня масла и маслосливной пробки.
2. Удалите сливную пробку и маслозаливную горловину/стержневой указатель уровня. Полностью слейте масло.
3. Установите сливную пробку на место. Затяните ее с усилием 17,6 Н м (13 фунто-футов).
4. Заполните картер новым маслом до точки переполнения заливной горловины.
5. Установите на место колпачок маслозаливной горловины/стержневой указатель уровня и надежно затяните ее.
6. Утилизируйте использованное масло в соответствии с постановлениями местных властей.

Oil Sentry™ (при его наличии)

Этот датчик предназначен для предотвращения запуска двигателя при низком уровне масла или при его отсутствии. Датчик Oil Sentry™ не сможет выключить работающий двигатель до возникновения его неисправности. В некоторых случаях применения данный датчик может включать предупредительный сигнал. Дополнительную информацию можно найти в руководствах по эксплуатации оборудования.

Редукторы (при наличии)

Некоторые двигатели оборудованы системой понижения передач. Следуйте указаниям по обслуживанию и замене масла, приведенным в этом разделе и графике обслуживания.

Редуктор 2:1 (CH270)

Эта система смазывается картерным маслом. Необходимость в специальном обслуживании отсутствует. Проверяйте и поддерживайте уровень моторного масла в соответствии с указаниями из раздела "Проверка уровня масла".

2:1 с муфтовым редуктором (CH270, CH395, CH440)

В этой системе используется муфта в сборе и цепная приводная система, независимая и отделенная от системы смазывания главного картера. Проверяйте и поддерживайте уровень масла при помощи указателя уровня в корпусе коробки передач. Заменяйте масло в редукторе в соответствии с интервалом, указанным в графике обслуживания. Для этого редуктора используйте масло 20W-40 или 20W-50. Емкость данного редуктора составляет 0,5 л (0,52 кварты США).

1. Слейте старое масло, вынув спускную пробку в крышке редуктора, наклоните двигатель, если требуется. Вставьте пробку обратно и надежно затяните ее.
2. Двигатель должен быть выровнен. Добавляйте новое масло 20W-40 или 20W-50 через отверстие в индикаторе уровня в верхней части корпуса редуктора, пока уровень масла не достигнет нижней части отметки на индикаторе уровня в корпусе редуктора. Установите индикатор уровня обратно на крышку редуктора.

Редуктор 6:1 (CH270)

В этой системе используется система ведущих и кольцевых шестерен, независимая и отделенная от системы смазывания главного картера. Проверяйте и поддерживайте уровень масла через отверстие в пробке-индикаторе уровня масла/спускной пробке в корпусе коробки передач. Заменяйте масло в редукторе в соответствии с интервалом, указанным в графике обслуживания. Емкость данного редуктора составляет 0,12 л (0,13 кварты США).

1. Слейте старое масло, вынув пробку-индикатор уровня масла/спускную пробку, наклоните двигатель, если требуется.
2. Двигатель должен быть выровнен. Добавьте новое масло через отверстие в пробке маслосливной горловины сверху, пока уровень масла не поднимется до нижней части пробки-индикатора уровня масла/спускной пробки. Вставьте обе пробки обратно и надежно затяните их.

Редуктор 6:1 (CH395, CH440)

Эта система смазывается картерным маслом. Необходимость в специальном обслуживании отсутствует. Проверяйте и поддерживайте уровень моторного масла в соответствии с указаниями из раздела "Проверка уровня масла".

- Чистое, свежий, неэтилированный бензин.
- Октановое число 87 (R+M)/2 или более высокое.
- При использовании исследовательского метода определения октанового числа, следует использовать бензин с октановым числом не менее 90.
- Допускается использование бензина с 10% этилового спирта, 90% неэтилированной части.
- Разрешены к использованию метил-трет-бутиловый эфир (МТБЕ) и неэтилированный бензин (содержание по объему до 15% МТБЕ).
- Не добавляйте в бензин масло.
- Не допускайте перелива топлива при заправке.
- Не используйте бензин старше 30 дней.

Добавление топлива

	⚠ ПРЕДУПРЕЖДЕНИЕ Легковоспламеняющееся топливо может стать причиной пожара и сильных ожогов. Не заливайте топливо в бак, если двигатель горячий или работает.
	Бензин чрезвычайно огнеопасен и его пары при воспламенении могут вызвать взрыв. Храните бензин только в предназначенных для этого емкостях в нежилых помещениях с хорошей вентиляцией, вдали от источников искр или открытого огня. При контакте пролитого топлива с горячими элементами или искрами загорания может произойти возгорание. Никогда не используйте бензин в качестве чистящего средства.

RU

Убедитесь, что двигатель остыл.

1. Очистите область вокруг крышки топливного бака.
2. Снимите крышку топливного бака. Заполните бак до основания заливной горловины. Не допускайте перелива топлива при заправке. Оставьте некоторый свободный объем для расширения топлива.
3. Установите на место крышку топливного бака и надежно затяните ее.

Топливопровод

На карбюраторных двигателях Kohler Co. должен быть установлен топливopровод с низкой пропускающей способностью, чтобы соответствовать нормам EPA и CARB.

Рекомендации по выбору топлива

	⚠ ПРЕДУПРЕЖДЕНИЕ Легковоспламеняющееся топливо может стать причиной пожара и сильных ожогов. Не заливайте топливо в бак, если двигатель горячий или работает.
	Бензин чрезвычайно огнеопасен и его пары при воспламенении могут вызвать взрыв. Храните бензин только в предназначенных для этого емкостях в нежилых помещениях с хорошей вентиляцией, вдали от источников искр или открытого огня. При контакте пролитого топлива с горячими элементами или искрами загорания может произойти возгорание. Никогда не используйте бензин в качестве чистящего средства.

ПРИМЕЧАНИЕ. E15, E20 и E85 НЕ одобрены и НЕ должны использоваться; последствия использования старого, несвежего или загрязненного топлива не попадают под действие гарантии.

Топливо должно соответствовать следующим требованиям:

Топливный кран

Двигатели оборудованы топливным краном и встроенным сетчатым фильтром, расположенными на впускном отверстии карбюратора. Он контролирует и фильтрует поток топлива, поступающего из бака в карбюратор. Очистите стакан топливного крана от мусора.

1. Снимите две гайки, два винта и защитную панель карбюратора.
2. Поверните рычаг топливного крана в положение OFF (ЗАКР.).
3. Снимите стакан топливного крана. Снимите кольцеобразное уплотнение и сито фильтра.
4. Очистите экран и стакан топливного крана с помощью моющего средства и вытрите его насухо.
5. Проверьте сито и кольцевое уплотнение, замените его при повреждении.
6. Установите обратно кольцевое уплотнение, затем стакан топливного крана. Заверните стакан топливного крана вручную до упора. Доверните стакан гаечным ключом, выполнив 1/2–3/4 от полного оборота.
7. Поверните топливный клапан в положение ON (открыт) и проверьте отсутствие утечек. При обнаружении утечек в стакане топливного крана, повторите шаги 5 и 6.
8. Плотно заверните крышку топливного бака.
9. Установите обратно защитную панель карбюратора, зафиксировав гайки и винт, снятые при выполнении шага 1.

Свечи зажигания

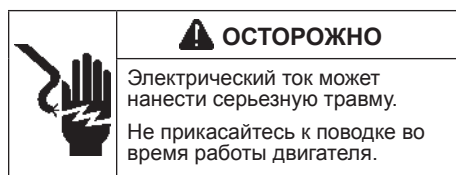

Очистите выемку вокруг свечи зажигания. Выньте и замените свечу.

1. Измерьте зазор при помощи шупа из проволоки для измерения зазоров. Отрегулируйте зазор, для регулировки см. таблицу с характеристиками.
2. Установите свечу в цилиндрическую головку.
3. Затяните свечу с усилием 27 Н м (20 фунто-футов).

Воздушный фильтр

ПРИМЕЧАНИЕ. Работа двигателя с кожухом для эксплуатации при холодной погоде в нормальных условиях может привести к его повреждению.

ПРИМЕЧАНИЕ. Эксплуатация двигателя при наличии незакрепленных или поврежденных деталей воздушного фильтра может повлечь преждевременный износ и выход из строя. Замените все согнутые или поврежденные компоненты.

ПРИМЕЧАНИЕ. Бумажный элемент не может разрываться струей сжатого воздуха.

Quad-Clean™

Поверните вниз петли на воздушном фильтре; снимите защелки с флажков в основании; снимите крышку.

Фильтр предварительной очистки:

1. Снимите предварительный воздушный фильтр с бумажного элемента.
2. Замените или вымойте предварительный воздушный фильтр в теплой воде с моющим средством. Ополосните и дайте высохнуть.
3. Слегка смажьте предварительный воздушный фильтр свежим моторным маслом; отожмите излишки масла.
4. Установите обратно предварительный воздушный фильтр поверх бумажного элемента.

Бумажный элемент:

1. Отделите фильтр предварительной очистки от бумажного элемента; проведите обслуживание фильтра предварительной очистки и замените бумажный элемент.
2. Установите новый бумажный элемент на основание; установите фильтр предварительной очистки поверх бумажного элемента.

Установите кожух воздушного фильтра для работы в нормальном режиме (солнечным ярлыком наружу) или в режиме холодных погодных условий (снежным ярлыком наружу); заведите защелки под флажки на основании; поднимите их вверх, вводя в петли, для фиксации крышки.

Низкопрофильный воздушный фильтр

1. Снимите винт и крышку с воздушного фильтра.
2. Удалите вспененный фильтрующий элемент с основания.
3. Вымойте вспененный фильтрующий элемент в теплой воде с моющим средством. Ополосните и дайте высохнуть.
4. Слегка смажьте вспененный фильтрующий элемент свежим моторным маслом; отожмите излишки масла.
5. Установите обратно вспененный фильтрующий элемент на основание.
6. Установите назад крышку и зафиксируйте ее винтом.

Вентиляционная труба

Убедитесь, что оба конца вентиляционной трубы подсоединены надлежащим образом.

Воздушное охлаждение

	<p>⚠ ПРЕДУПРЕЖДЕНИЕ</p> <p>Горячие детали могут стать причиной сильных ожогов.</p> <p>Не прикасайтесь к двигателю во время работы или непосредственно после остановки.</p>
<p>Не разрешается эксплуатировать двигатель со снятыми теплозащитными экранами и защитными приспособлениями.</p>	

Важно обеспечить надлежащее охлаждение. Чтобы предотвратить перегрев, очистите решетки, ребра охлаждения и прочие внешние поверхности двигателя. Избегайте распыления воды на электропроводку или любые другие электрические компоненты. См. график технического обслуживания.

Запчасти для ремонта/технического обслуживания

Для проведения технического обслуживания, сервисных работ и работ по замене элементов мы рекомендуем воспользоваться услугами авторизованного дилера компании Kohler. Для поиска авторизованного дилера компании Kohler посетите веб-сайт KohlerEngines.com или позвоните по номеру 1-800-544-2444 (для США и Канады).

Хранение

Если двигатель не будет эксплуатироваться в течение 2 или более месяцев, подготовьте его следующим образом:

1. Залейте в бензобак топливную пропитку Kohler PRO Series или аналогичную. Запустите двигатель и дайте ему поработать в течение 2-3 минут для того, чтобы стабилизатор попал в карбюратор (неисправности, возникшие вследствие использования необработанного топлива, не попадают под действие гарантии).
2. Смените масло, пока двигатель не остыл полностью. Удалите свечу(и) и залейте около 1 унции моторного масла в цилиндр(ы). Установите обратно свечу(и) и медленно проверните двигатель, чтобы распределить масло.
3. Отсоедините минусовой (-) провод от аккумуляторной батареи.
4. Храните двигатель в чистом и сухом месте.

RU

Устранение неисправностей

Не пытайтесь выполнять обслуживание или замену главных деталей двигателя, а также любых иных деталей, которые нуждаются в особой настройке или регулировке. Эта работа должна осуществляться авторизованным дилером Kohler.

Проблема	Возможная причина							
	Нет топлива	Топливо несоответствующего типа	Загрязнение топливного провода	Засорился воздушный фильтр	Неадекватный уровень масла	Перегрузка двигателя	Грязный воздушный фильтр	Неисправная свеча зажигания
Двигатель не заводится	•	•	•		•	•	•	•
Запускается с трудом		•	•		•	•	•	•
Внезапно глохнет	•		•	•	•	•	•	•
Недостаточно мощности		•	•	•	•	•	•	•
Работает нестабильно		•	•	•		•	•	•
Стук или свист		•		•		•		•
Пропуски или перебои		•	•	•			•	•
Хлопки в цилиндрах		•	•			•	•	•
Перегрев		•	•	•	•	•	•	
Высокое потребление топлива						•	•	•

Технические характеристики двигателя

Модель	Диаметр	Рабочий ход	Объем	Объем масла (при замене)	Зазор свечи зажигания	Максимальный рабочий угол (при максимальном уровне масла)*
CH260	70 мм. (2,8 дюйма)	54 мм. (2,1 дюйма)	208 куб. см (12,7 куб дюйма)	0,60 л (0,63 кварты США)	0,76 мм (0,03 дюйма)	25°
CH270						
CH395	78 мм. (3,1 дюйма)	58 мм. (2,3 дюйма)	277 куб. см (16,9 куб дюйма)	1,1 л (1,16 кварты США)		
CH440	89 мм. (3,5 дюйма)	69 мм. (2,7 дюйма)	429 куб. см (26,2 куб дюйма)			

*Превышение максимального рабочего угла может вызвать повреждение двигателя вследствие недостаточной смазки.

Дополнительная информация о характеристиках содержится в руководстве по обслуживанию на веб-сайте KohlerEngines.com.

Системой ограничения выброса отработанных газов моделей CH260, CH270, CH395, CH440 для США и Европы является EM.

Любые ссылки компании Kohler на мощность, выраженную в лошадиных силах (л.с.), являются сертифицированными номинальными значениями мощности в соответствии со стандартами SAE J1940 и J1995. Подробная информация по сертифицированным номинальным значениям мощности содержится на веб-сайте KohlerEngines.com.